

Geprägt von einer hundertjährigen Erfolgsgeschichte: In jedem unserer Fahrzeuge spürt man den Herzschlag von Audi. Überzeugen Sie sich von unserer Leidenschaft für Technik, Design und Effizienz. Und genießen Sie Ihren persönlichen Vorsprung durch Technik in Ihrem neuen Audi Q5.



Audi Q5

Q5

Serienausstattung

6-Gang-Handschaltgetriebe	103	Kleiderhaken	91
Ablage	91	Klimaautomatik	90
Aluminiumoptik	89	Kopfairbagsystem	100
Aschenbecher	92	Kopfstützen für alle Sitzplätze	87
Auspuffdrohre	70	Lackierungen uni	69, 76
Außenspiegel	85	Ladeboden	91
Außentemperaturanzeige	94	Lederlenkrad im 4-Speichen-Design	94
Bergabfahrassistent	101	Lenksäule	102
Bildschirm	94	Leuchtweitenregulierung	84
Bordwerkzeug	74	Make-up-Spiegel	85
Bremsanlage	99	Mitteldisplay mit monochromer Anzeige	95
Bremsbelagverschleißanzeige vorn	99	Mittelkonsole	87
Brillenfach	92	Nebelscheinwerfer	84
Dachhimmel in Stoff	92	quattro®	103
Dachkantenspoiler	70	Räder/Reifen	72
Dachquerträger	71	Radioanlage chorus	96
Dachreling	70	Reifendruck-Kontrollanzeige	74
Dekoreinlagen	81, 89	Reifenreparaturset	74
Digitaluhr und Datumsanzeige	92	Rekuperation	103
Doppeltonfanfare	92	Schaltanzeige	103
Einstiegsleisten	90	Scheibenwaschanlage	70
Elektromechanische Parkbremse	99	Scheinwerfer	84
Elektronisches Stabilisierungsprogramm ESP mit Dachträgererkennung	102	Schriftzug/Modellbezeichnung am Heck	71
Fahrerinformationssystem	94	Seitenairbags vorn	100
Fensterheber	92	servotronic	103
Fernentriegelung der Rücksitzbank geteilt umklappbar (40:60)	86	Sicherheitsgurte	103
Flaschenhalter	91	Sicherheitslenksäule	103
Fullsize-Airbags	100	Singleframe	71
Funkfernbedienung	69	Sitze hinten	86
Fußmatten vorn und hinten	92	Sitze vorn	86
Fußraumkleidung	92	Sonnenblenden	93
Gepäckraumabdeckung	91	Steckdosen	93
Getränkehalter	91	Stoffausstattungen	78, 88
Gurtkraftbegrenzer und Gurtstraffer vorn	100	Stoßfänger	71
Haltegriffe	93	S tronic®	103
Handschuhfach	91	Tagfahrlicht	84
Heckleuchten	84	Trennnetz	91
Heckscheibe beheizbar	70	Türgriffe außen	69
Heckscheibenwischer	70	Tüten-/Befestigungshaken	91
Innenbeleuchtung	84	Verbandsmaterial	103
Innenspiegel	85	Verzurrösen	92
Instrumenteneinsatz	102	Wagenheber	74
Integrales Kopfstützensystem	100	Wärmeschutzverglasung	70
Karosserie	102	Warndreieck	103
Kindersicherung	100	Wegfahrsperre elektronisch	103
Kindersitzbefestigung ISOFIX hinten	100	Zentralverriegelung	69
		Zündschloss, elektronisch	69

AUDI AG
85045 Ingolstadt
www.audi.de
Gültig ab Juli 2009

Printed in Germany
933/1334.72.00

Die in diesem Katalog abgebildeten Fahrzeuge sind teilweise mit Sonderausstattungen gegen Mehrpreis ausgerüstet. Die Angaben über Lieferumfang, Aussehen, Leistungen, Maße und Gewichte, Kraftstoffverbrauch und Betriebskosten der Fahrzeuge entsprechen den zum Zeitpunkt der Drucklegung vorhandenen Kenntnissen. Abweichungen in Farbe und Form von den Abbildungen, Irrtümer und Druckfehler bleiben vorbehalten. Alle Angaben zu Ausstattungen und technischen Daten basieren auf den Merkmalen des deutschen Markts. Änderungen sind vorbehalten. Nachdruck, auch auszugsweise, nur mit schriftlicher Genehmigung der AUDI AG.

Das Papier dieses Katalogs wurde aus chlorfrei gebleichtem Zellstoff hergestellt.

Inhalt Audi Q5

Design	6
Motor	14
Fahrdynamik	22
Sicherheit	34
Innenraum	40
MMI®/Connectivity	48
Laderaum	52
Audi exclusive	56
Optikpaket Offroad Audi exclusive	58
Audi exclusive line	60
S line	62
Audi Effizienz	66
Ausstattungen außen	68
Räder/Reifen	72
Lackierungen	76
Stoff-/LederAusstattungen	78
Dekoreinlagen	81
Styleguides	82
Licht und Spiegel	84
Sitze	86
Ausstattungen innen	89
Lenkräder	93
Infotainment	94
Sicherheit/Technik	99
Audi Service®	104
Audi Original Zubehör	105
Technische Daten	108
Abmessungen	111
Neuwagenabholung	112
Audi Motorsport, Audi Konfigurator und Audi tv	114

Dinge hinterfragen. Dinge ändern. Neue Intelligenz.

Jede Generation schafft sich neue Ideale. Ganz gleich ob es um Arbeitsbedingungen, Freizeitgestaltung oder Familienplanung geht – alles ändert sich. Gut so! Denn nur durch Veränderung kann eine neue Art zu denken entstehen.

Audi ist dieser Maxime schon immer gefolgt und hat Autos gebaut, die Maßstäbe setzen. Das jüngste Beispiel für unsere Art, fortschrittlich zu denken, ist der Audi Q5, der SUV* für eine neue Generation. Der Audi Q5 will überzeugen, statt zu überreden; er ist effizient, ohne auf Fahrspaß zu verzichten; er ist sportlich, ohne unvernünftig zu sein. In ihm vereinen sich sinnvolle, neue Technologien mit traditionellen Qualitäten wie Intelligenz, Komfort und Kraft. Erleben Sie einen ganz neuen Audi – für eine neue Generation von SUV-Fahrern.

*Die Werte für Kraftstoffverbrauch und CO₂-Emissionen finden Sie ab Seite 108.

Inhaltsverzeichnis

6	Design
14	Motor
22	Fahrdynamik
34	Sicherheit
40	Innenraum
48	MMI®/Connectivity
52	Laderaum
56	Ausstattungen
108	Technische Daten
111	Abmessungen
112	Neuwagenabholung



Bei Audi bekommen Sie sehr viel mehr als einen Audi.

Wer sich für einen Audi entscheidet, entscheidet sich für eine Marke, die ihren Kunden mehr bietet. Mehr Individualität. Mehr Exklusivität. Und mehr Faszination.

Audi Konfigurator

Stellen Sie mit dem Audi Konfigurator Ihren ganz persönlichen Audi zusammen. Alle aktuellen Modelle, Motoren, Farben und Ausstattungen stehen Ihnen bei der Auswahl zur Verfügung.

> www.audi.de

Audi tv

Auf Audi tv entdecken Sie ganz neue Facetten unserer Marke mit den vier Ringen: spannende Reportagen über unsere Modelle, technische Innovationen, faszinierende Events aus den Bereichen Motorsport, Tradition, Kultur und Lifestyle. Werfen Sie einen Blick hinter die Kulissen. Jeden Tag aktuell. Rund um die Uhr.

> www.audi.de/tv



Mein persönlicher Audi Q5.

Sonderausstattungen

<input type="checkbox"/> 4-Wege-Lendenwirbelstütze	88	<input type="checkbox"/> Komfortschlüssel	69
<input type="checkbox"/> Ablagepaket	91	<input type="checkbox"/> Lackierungen	69, 76, 77
<input type="checkbox"/> adaptive cruise control	102	<input type="checkbox"/> LederAusstattungen	78–80
<input type="checkbox"/> adaptive light	84	<input type="checkbox"/> Lederpaket	93
<input type="checkbox"/> Alcantara-Leder-Kombination	88	<input type="checkbox"/> Lenkradkranz individualisiert mit Audi exclusive Leder	94
<input type="checkbox"/> Anfahrassistent	101	<input type="checkbox"/> Leuchtweitenregulierung automatisch-dynamisch	84
<input type="checkbox"/> Anhängervorrichtung, schwenkbar	70	<input type="checkbox"/> Lichtpaket	84
<input type="checkbox"/> Armauflage beledert	93	<input type="checkbox"/> Licht-/Regensensor	102
<input type="checkbox"/> Audi Bluetooth-Autotelefon	98	<input type="checkbox"/> Memory-Funktion	87
<input type="checkbox"/> Audi drive select®	99	<input type="checkbox"/> Mittelarmlehne vorn	87
<input type="checkbox"/> Audi exclusive	56, 57	<input type="checkbox"/> MMI® Navigation	95
<input type="checkbox"/> Audi exclusive line	60, 61	<input type="checkbox"/> MMI® Navigation plus	95
<input type="checkbox"/> Audi lane assist	101	<input type="checkbox"/> Multifunktions-Lederlenkräder	93, 94
<input type="checkbox"/> Audi music interface	96	<input type="checkbox"/> Navigationsdaten (DVD)	95
<input type="checkbox"/> Audi Original Zubehör	105–107	<input type="checkbox"/> Navigationsdaten (Festplatte)	95
<input type="checkbox"/> Audi Service®	104	<input type="checkbox"/> Optikpaket Offroad Audi exclusive	58, 59
<input type="checkbox"/> Audi side assist	101	<input type="checkbox"/> Panorama-Glasdach	68
<input type="checkbox"/> Audi sound system	96	<input type="checkbox"/> Räder/Reifen	72–75
<input type="checkbox"/> Außenspiegel	85	<input type="checkbox"/> Radioanlage concert	96
<input type="checkbox"/> Bang & Olufsen Sound System	97	<input type="checkbox"/> Radioanlage symphony	96
<input type="checkbox"/> Bedienelemente Audi exclusive	93	<input type="checkbox"/> Radschrauben diebstahlhemmend	74
<input type="checkbox"/> Beifahrersitz klappbar	86	<input type="checkbox"/> Rear Seat Entertainment-Vorbereitung	97
<input type="checkbox"/> Belederte Instrumententafelabdeckung	92	<input type="checkbox"/> Reservelaltrad	74
<input type="checkbox"/> Bluetooth-Schnittstelle	98	<input type="checkbox"/> Rücksitzbank plus	87
<input type="checkbox"/> CD-Wechsler	97	<input type="checkbox"/> Schaltknäuf Audi exclusive in Aluminium	94
<input type="checkbox"/> Dachhimmel Audi exclusive	92	<input type="checkbox"/> Scheiben abgedunkelt (Privacy Verglasung)	70
<input type="checkbox"/> Dämpferregelung	99	<input type="checkbox"/> Scheinwerferreinigungsanlage	84
<input type="checkbox"/> Dekoreinlagen	81, 90	<input type="checkbox"/> Schienensystem mit Fixierset	91
<input type="checkbox"/> Dekoreinlagen Audi exclusive	90	<input type="checkbox"/> Schmutzwanne	91
<input type="checkbox"/> Designpakete	88, 89	<input type="checkbox"/> Seitenairbags hinten	100
<input type="checkbox"/> Diebstahlwarnanlage	69	<input type="checkbox"/> Sitzheizung	88
<input type="checkbox"/> Digitaler Radioempfang (DAB)	97	<input type="checkbox"/> Skisack	91
<input type="checkbox"/> Dynamiklenkung	99	<input type="checkbox"/> S line	62–65
<input type="checkbox"/> Einparkhilfe	101	<input type="checkbox"/> S line Sportfahrwerk der quattro GmbH	99
<input type="checkbox"/> Einstiegsleisten und Ladekantenschutz	90	<input type="checkbox"/> Sonnenblenden, ausziehbar	93
<input type="checkbox"/> Fahrerinformationssystem mit Farbdisplay	94	<input type="checkbox"/> Sonnenschutzrollo	93
<input type="checkbox"/> Fahrersitz elektrisch einstellbar	87	<input type="checkbox"/> Sportlederlenkrad im 3-Speichen-Design	94
<input type="checkbox"/> Fernlichtassistent	85	<input type="checkbox"/> Sportsitze vorn	86
<input type="checkbox"/> Fußmatten Audi exclusive	92	<input type="checkbox"/> Standheizung/-lüftung	91
<input type="checkbox"/> Garagentoröffner (HomeLink)	69	<input type="checkbox"/> Stoffausstattungen	78
<input type="checkbox"/> Gepäckraumklappe elektrisch öffnend und schließend	69	<input type="checkbox"/> Styleguides	82, 83
<input type="checkbox"/> Geschwindigkeitsregelanlage	102	<input type="checkbox"/> Teppichboden und Fußmatten Audi exclusive	92
<input type="checkbox"/> Getränkehalter klimatisiert	91	<input type="checkbox"/> TV-Empfang	97
<input type="checkbox"/> Glanzpaket	70	<input type="checkbox"/> Vorbereitung für Ortungsassistent	69
<input type="checkbox"/> Handvorbereitung (Bluetooth)	98	<input type="checkbox"/> Vordersitze mit elektrischer Einstellung	87
<input type="checkbox"/> Kindersitzbefestigung ISOFIX für den Beifahrersitz	100	<input type="checkbox"/> Wendematte	92
<input type="checkbox"/> Klimakomfortsitze vorn	86	<input type="checkbox"/> Xenon plus	85
<input type="checkbox"/> Komfortklimaautomatik 3-Zonen	90		







Kein Make-up. Viel Ausdruck. **Neue Ansichten.**

Das progressive Design des Audi Q5 sieht man sofort: Breit angelegte Heckleuchten verleihen dem Wagen einen deutlichen Akzent. In Verbindung mit den optionalen Xenon plus Scheinwerfern sind die Heckleuchten in LED-Technik ausgeführt. Praktisch und attraktiv: die umgreifende Heckklappe. Sie gibt dem Heck nicht nur ein unverwechselbares Aussehen, sondern macht vor allem das Be- und Entladen des großen Gepäckraums komfortabel. Eine steg- und fugenlose, blanke Dachreling und die dazugehörigen, abnehmbaren Dachquerträger gehören zur Serienausstattung.

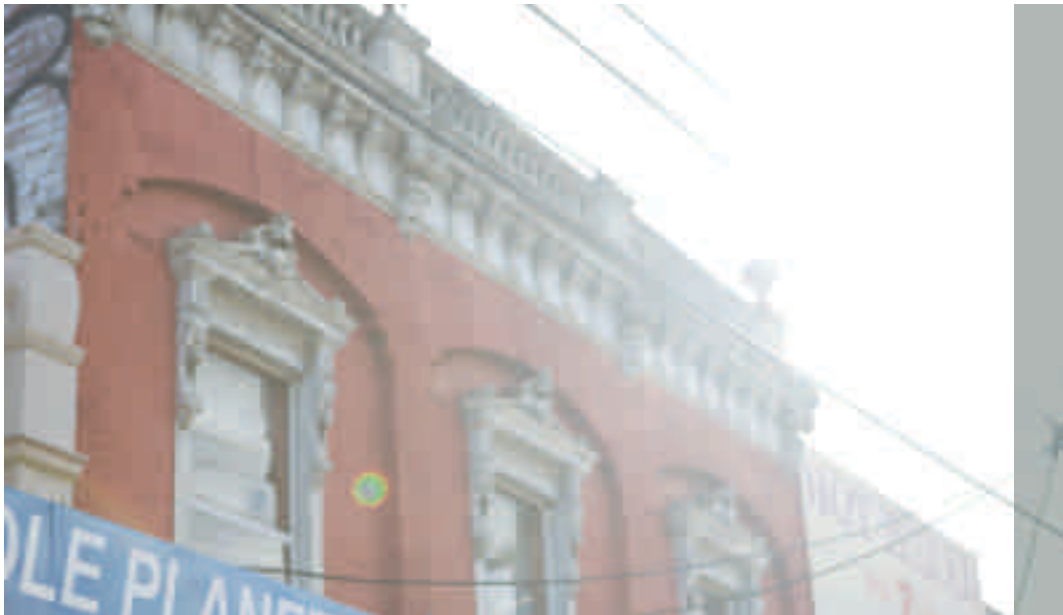



Die Werte für Kraftstoffverbrauch und CO₂-Emissionen finden Sie ab Seite 108.



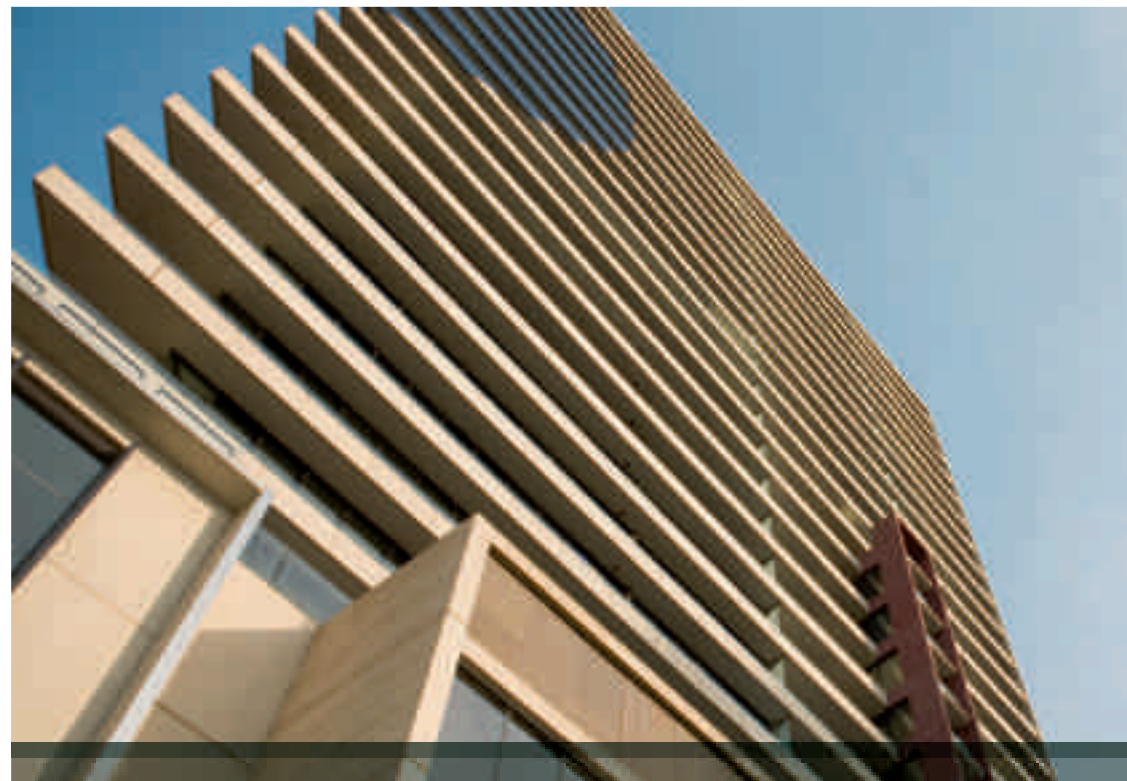

Klare Linien, glatte Flächen, das typische Audi Gesicht mit dem Singleframe Kühlergrill – der Audi Q5 strahlt Sportlichkeit und Eleganz aus. Und sein Auftritt zeigt Präsenz: Mit einer Fahrzeuglänge von 4.629 mm und einer Breite von 1.880 mm zieht er Blicke auf sich. Trotzdem hat er einen der besten c_w -Werte seiner Klasse, unter anderem durch die coupéhafte Dachlinie. Und auch seine Kraft wird sofort spürbar: Die optionalen 20-Zoll-Aluminium-Gussräder im 5-Arm-Design blitzen unter den ausgestellten Radhäusern hervor.

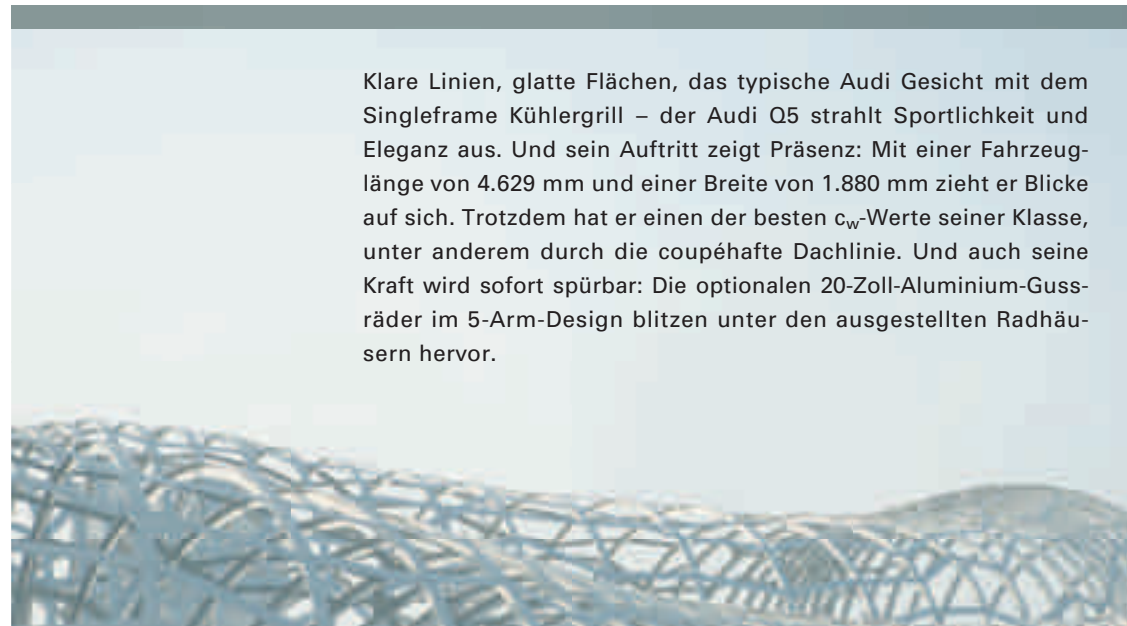



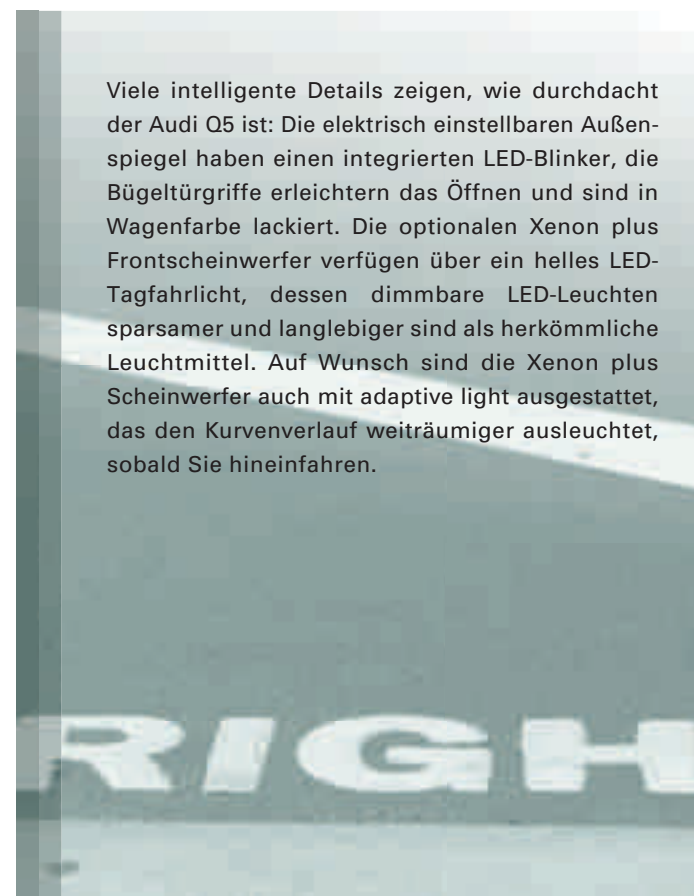

Viele intelligente Details zeigen, wie durchdacht der Audi Q5 ist: Die elektrisch einstellbaren Außenspiegel haben einen integrierten LED-Blinker, die Bügeltürgriffe erleichtern das Öffnen und sind in Wagenfarbe lackiert. Die optionalen Xenon plus Frontscheinwerfer verfügen über ein helles LED-Tagfahrlicht, dessen dimmbare LED-Leuchten sparsamer und langlebiger sind als herkömmliche Leuchtmittel. Auf Wunsch sind die Xenon plus Scheinwerfer auch mit adaptive light ausgestattet, das den Kurvenverlauf weiträumiger ausleuchtet, sobald Sie hineinfahren.

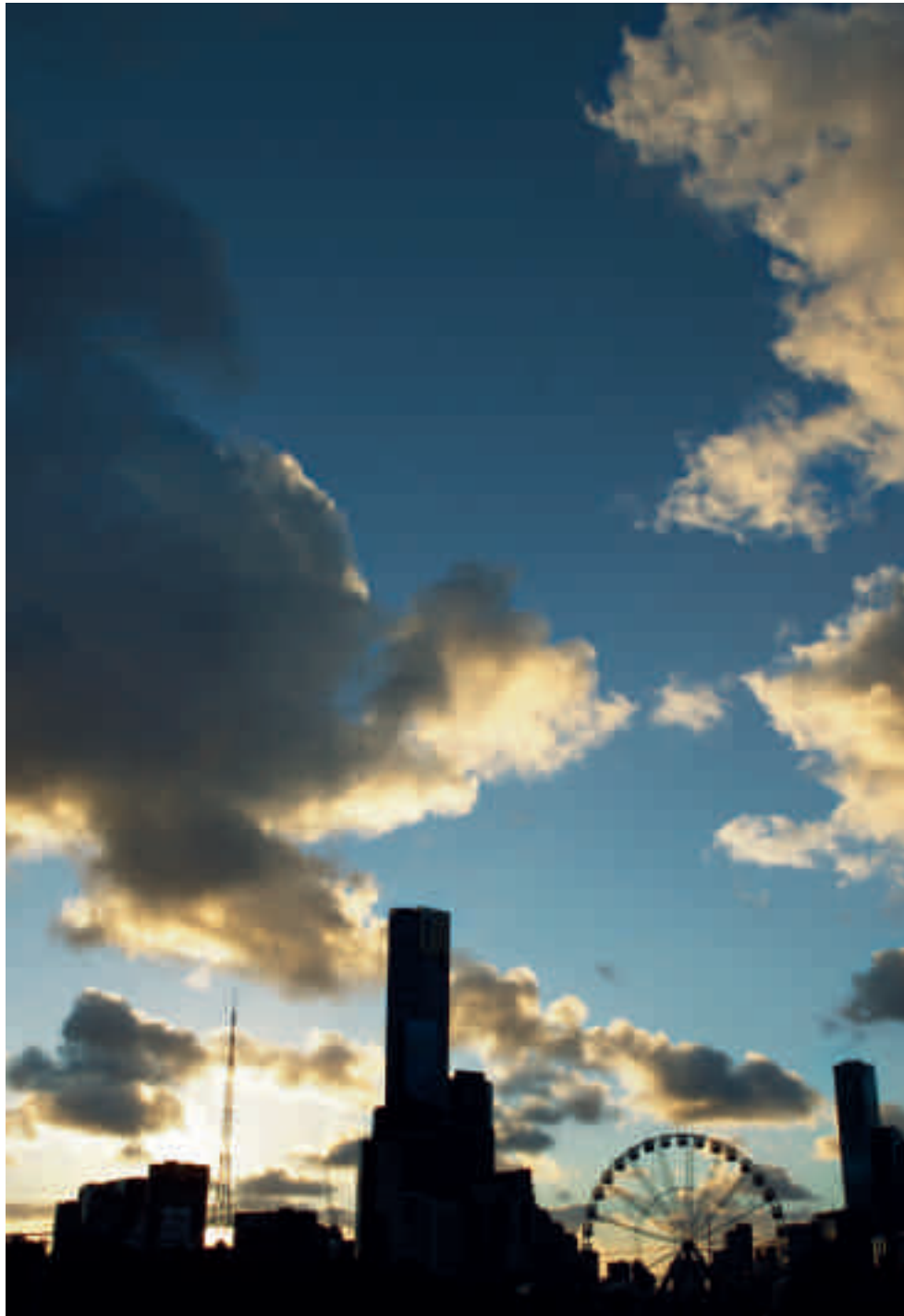

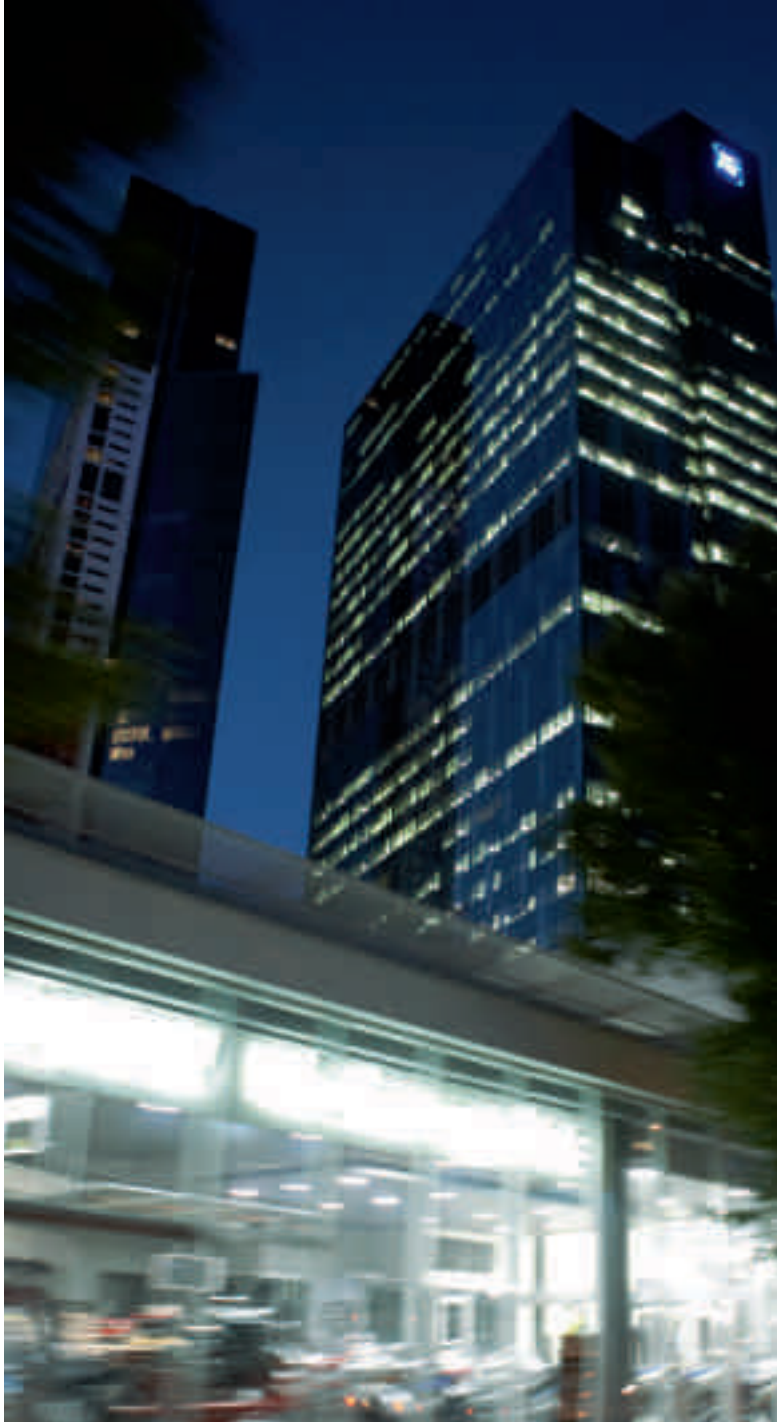

Stärke zeigen.
Beweglich bleiben.
Neue Ziele erreichen.





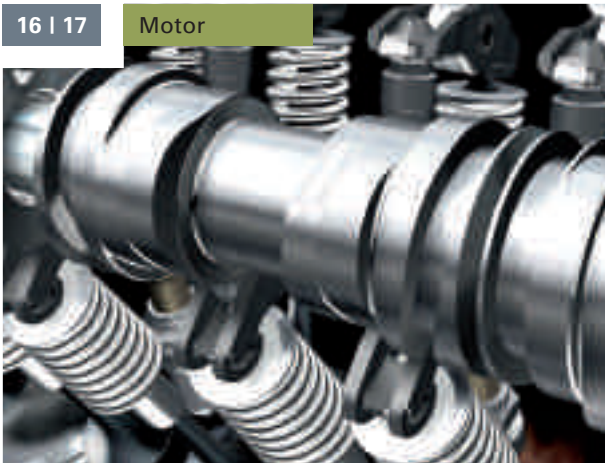

Eine neue Art zu fahren: sportlich, komfortabel und mit überzeugenden Verbrauchswerten. Alle Benzinmotoren* im Audi Q5 sind mit der Ventilsteuerung Audi valvelift system ausgestattet, die zur Reduzierung des Kraftstoffverbrauchs beiträgt. Der 2.0 TFSI mit einer Leistung von wahlweise 132 kW (180 PS) oder 155 kW (211 PS) verbindet die Vorteile von FSI® mit denen einer Abgasturboaufladung. Durch diese Kombination aus FSI-Konzept und Turboaufladung werden neben hervorragenden Wirkungsgraden eine exzellente Dynamik und ein verbesserter Durchzug erreicht. Sie werden es spüren, wenn Sie den 2.0-TFSI-Motor* mit 155 kW (211 PS) beschleunigen. In Verbindung mit dem Doppelkupplungsgetriebe S tronic® bringt er Sie in 7,2 Sekunden von 0 auf 100 km/h. Und den 3.2-FSI-Motor* mit 199 kW (270 PS) beschleunigen Sie von 0 auf 100 km/h in 6,9 Sekunden. Viel Spaß auf der Straße!

*Die Werte für Kraftstoffverbrauch und CO₂-Emissionen finden Sie ab Seite 108.

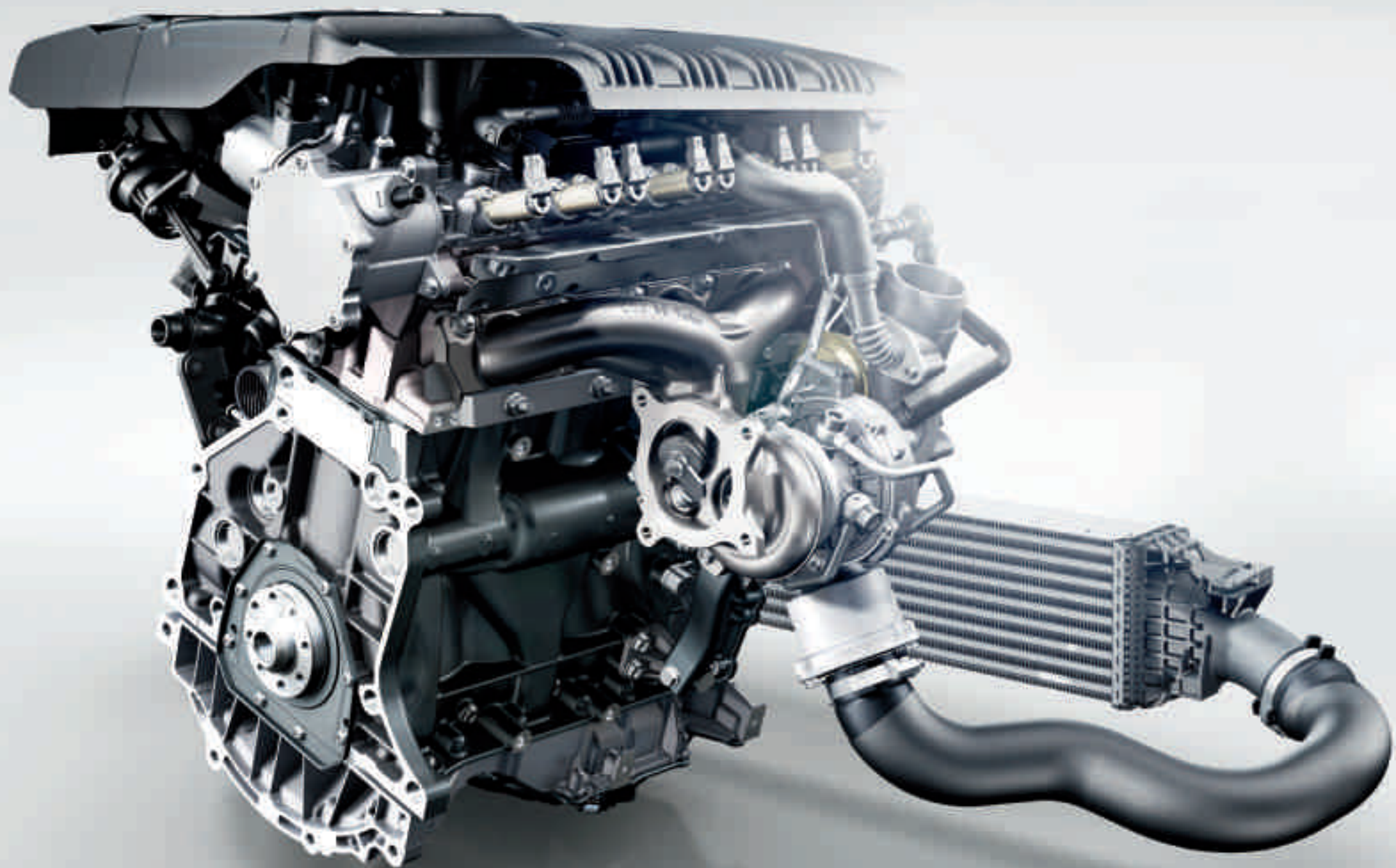





Durchzugsstark und effizient: die TDI®-Motoren* im Audi Q5. Sie verfügen über Common-Rail-Technologie und zeichnen sich durch hohe Laufruhe, eine ausgezeichnete Motorakustik und agiles Fahrverhalten aus. Ob mit 105 kW (143 PS) oder 125 kW (170 PS) – die 2.0-TDI-Motoren* überzeugen schon auf den ersten Metern. So erreicht der 2.0-TDI-Motor* mit 125 kW (170 PS) sein maximales Drehmoment von 350 Nm bereits bei 1.750 min⁻¹ und entfaltet seine Kraft gleichmäßig und begeisternd. In nur 9,9 Sekunden sind Sie bei 100 km/h.

*Die Werte für Kraftstoffverbrauch und CO₂-Emissionen finden Sie ab Seite 108.





Der stärkste Dieselmotor im Audi Q5 ist ein 3.0-TDI-Aggregat* mit 176 kW (240 PS), mit dem Sie in nur 6,5 Sekunden von 0 auf 100 km/h beschleunigen. Aber auch wenn Sie nicht gerade überholen, können Sie sich ganz einem souveränen Fahrgefühl hingeben: sportlich und fordernd – und gleichzeitig entspannend und komfortabel.

*Die Werte für Kraftstoffverbrauch und CO₂-Emissionen finden Sie ab Seite 108.

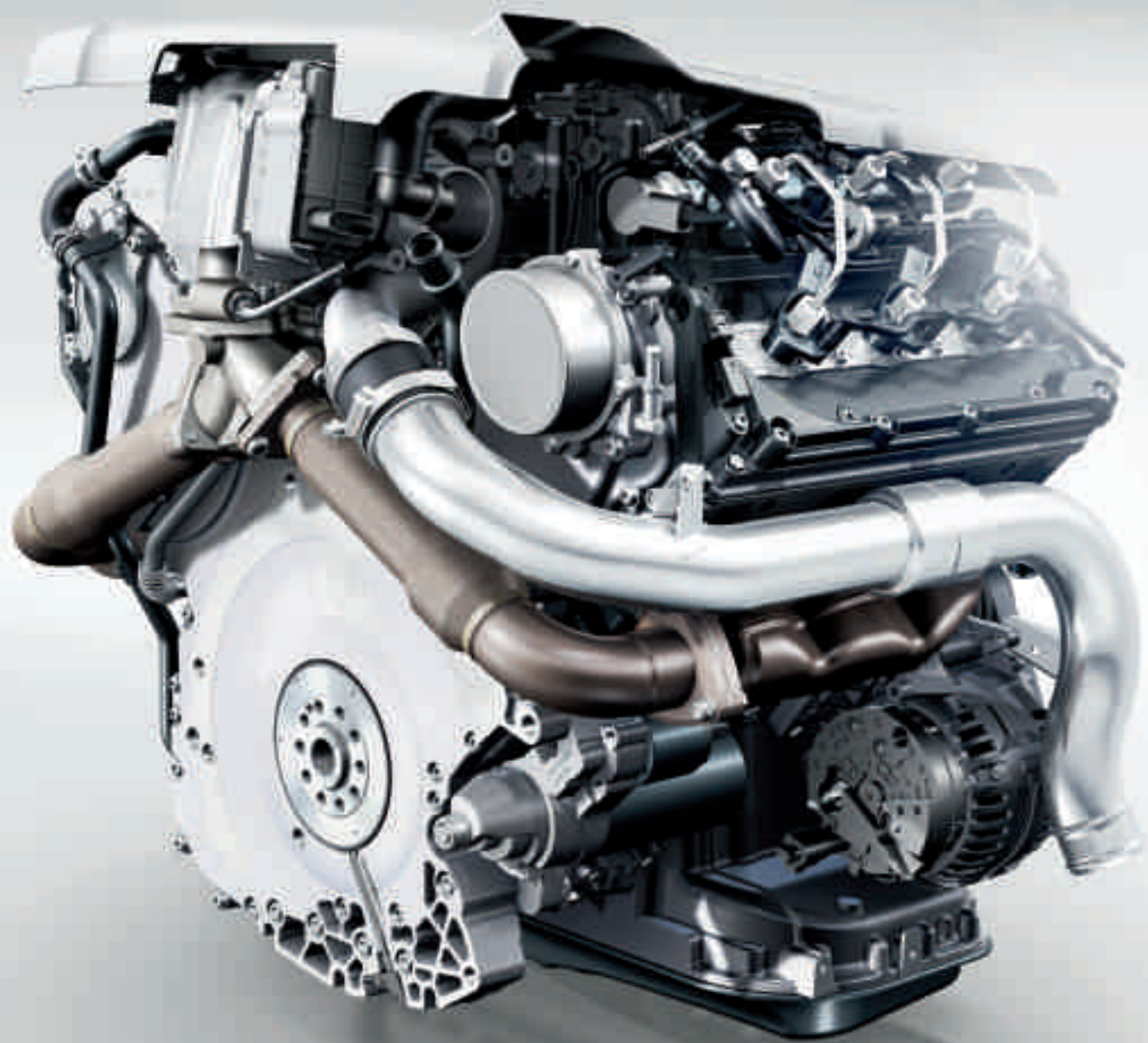

Sportlich fahren. Flexibel fahren. Neue Potenziale entdecken.

Eine intelligente technische Unterstützung ist die neueste Generation des ESP: Dieses System zur Fahrzeugstabilisierung ist selbstverständlich serienmäßig. Eine neue Sensorik erkennt, ob Sie die serienmäßigen Dachquerträger befestigt haben. Das System passt sich dann an den durch die Beladung höheren Schwerpunkt an. Genauso intelligent: die serienmäßige servotronic. Diese spezielle Servolenkung arbeitet geschwindigkeitsabhängig; das bedeutet, dass Sie bei langsamer Fahrt, z. B. beim Rangieren, mehr Unterstützung erhalten als bei schnellerer. So können Sie exakter und zielgenauer steuern. ABS mit Traktionsverbesserung erkennt, ob Sie offroad unterwegs sind, und passt dementsprechend seine Funktionen an. Und mit einem Tastendruck können Sie auch die ESP-Unterstützung auf offroad einstellen; dann sorgt z. B. ASR für einen verbesserten Grip, auch auf Geröll oder Schotter. Der serienmäßige Bergabfahrassistent unterstützt (bei unter 30 km/h) innerhalb von Systemgrenzen, die vom Fahrer vorgegebene Geschwindigkeit selbst bei steilen Abfahrten beizubehalten. Und die Gespannstabilisierung unterstützt dabei, ein Pendeln des Anhängers, z. B. bei Seitenwind oder Spurrillen, zu vermeiden.





Die Werte für Kraftstoffverbrauch und CO₂-Emissionen finden Sie ab Seite 108.







Auch in einem SUV* sollte sich die Fahrt sportlich und agil anfühlen. Im Audi Q5 sorgt das Fahrwerk mit seiner Fünflenker-Vorderachse und der Trapezlenker-Hinterachse dafür. Beide ermöglichen einen schnellen Kraftaufbau und sorgen so für eine hervorragende Fahrstabilität, einen hohen Abrollkomfort und sehr gute Spurtreue.

Der permanente Allradantrieb quattro® unterstützt Sie bei Kurvenfahrten, Schnee oder regennasser Fahrbahn und im Gelände. quattro® verteilt die Antriebskraft bedarfsgerecht auf beide Achsen – in der Grundeinstellung 40% auf die Vorderachse und 60% auf die hintere. Das bringt Ihnen eine sehr gute Traktion und mehr Sicherheit. Für komfortables und gleichzeitig sportliches Schalten sorgt die innovative S tronic®. Durch das Doppelkupplungsgetriebe ist der nächste Gang bereits eingelegt, bevor Sie ihn anwählen. So schalten Sie in sieben Gängen nahezu ohne spürbare Zugkraftunterbrechung.

*Die Werte für Kraftstoffverbrauch und CO₂-Emissionen finden Sie ab Seite 108.

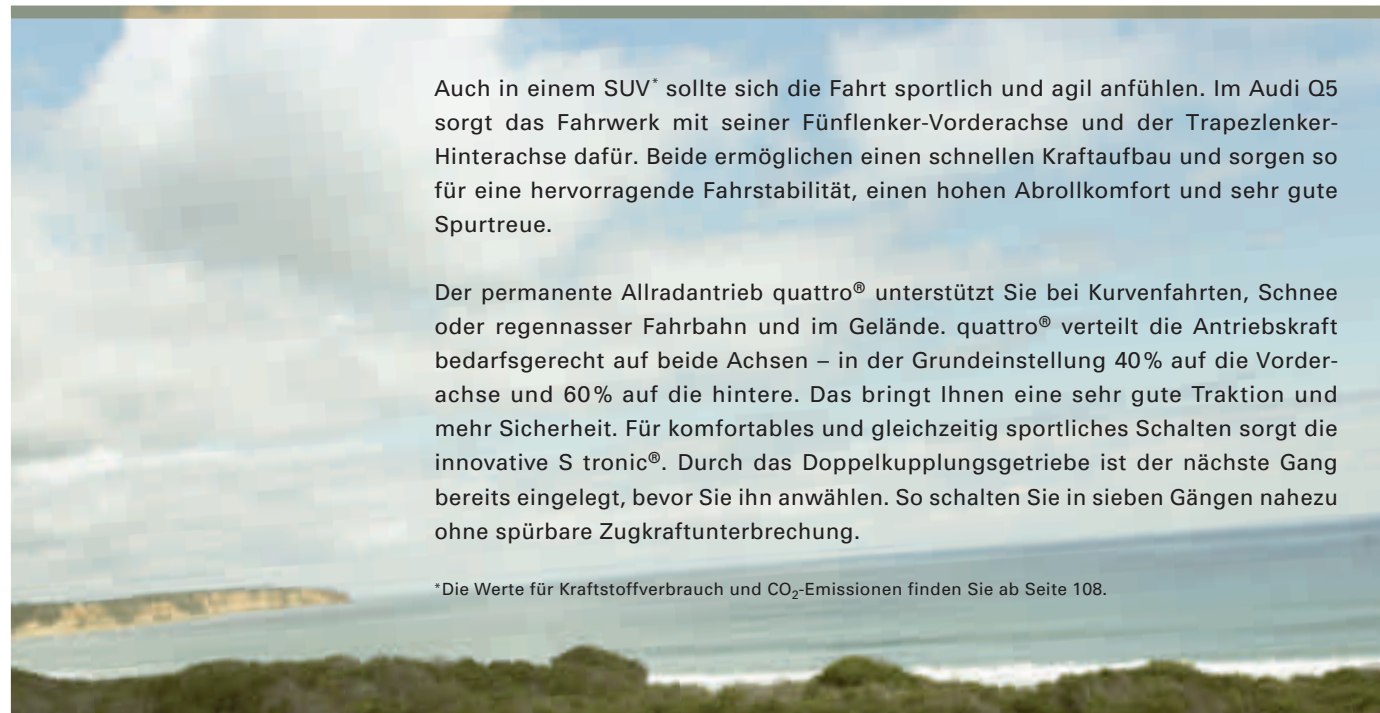

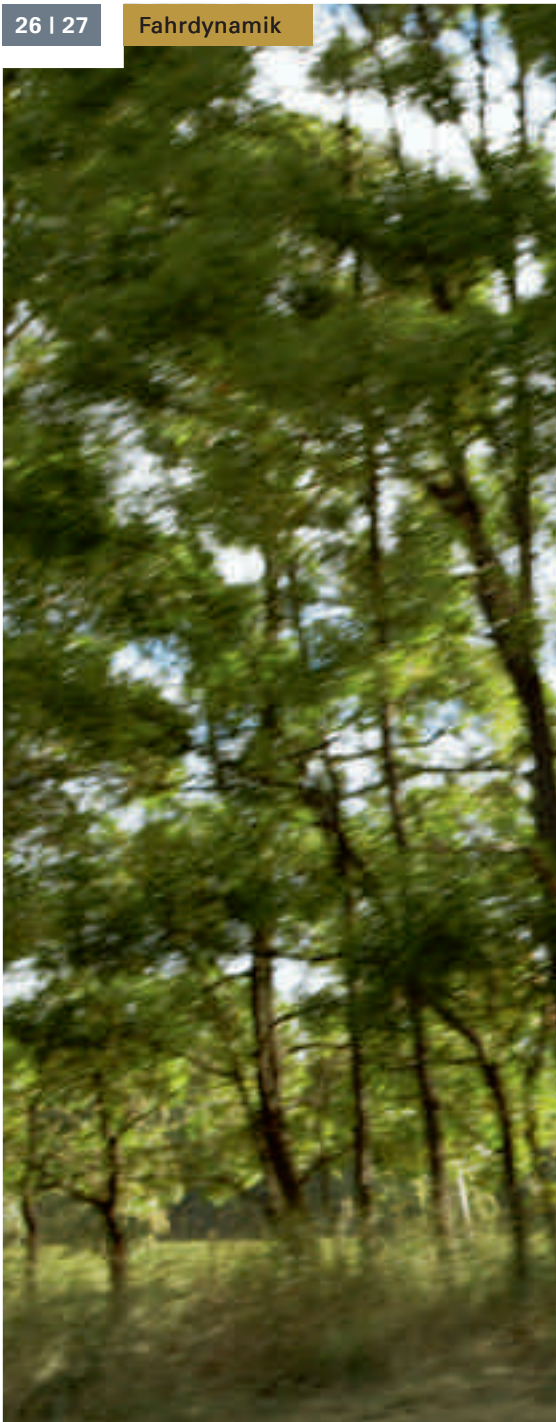

Sportlich fahren? Oder lieber komfortabel? Glücklicherweise sind die Zeiten vorbei, in denen man sich als Autofahrer für nur ein Fahrgefühl entscheiden musste. Denn das optionale Audi drive select® verändert auf Knopfdruck den Fahrzeugcharakter – und Sie fahren genau so, wie Sie wollen.

Das System hat drei Grundeinstellungen: auto, comfort und dynamic. Je nachdem, welchen Modus Sie anwählen, verändern sich einzelne Fahrzeugkomponenten. Der Modus auto ist eine ausgewogene Einstellung, die so gut wie jede Strecke komfortabel und agil bewältigt. Der Modus comfort eignet sich für langes, entspanntes Reisen, während der Modus dynamic ein sehr sportliches, engagiertes Fahren ermöglicht.

Audi drive select® ist nur in Verbindung mit einer Dämpferregelung und/oder einer Dynamiklenkung erhältlich. Die einzelnen Einstellungen verändern je nach Konfiguration die Dämpfung, die Lenkübersetzung, das Lenkmoment und dazu die Kennlinie des Motors und bei S tronic® das Schaltverhalten der Getriebeautomatik. Das heißt, bei dynamic fühlt sich z. B. die Lenkung deutlich straffer an als bei comfort, die Dämpfung ist dagegen bei comfort weicher als bei auto usw. Probieren Sie es aus! Sie werden „Ihre“ Einstellung ganz schnell finden. Und falls Sie sich nicht ganz sicher sind: In Verbindung mit den optionalen MMI-Navigationssystemen ist auch noch eine individuelle Einstellung möglich, bei der Sie selbstständig über Audi drive select einstellen können, welche Fahrzeugkomponenten sich wie anfühlen sollen.





Die Werte für Kraftstoffverbrauch und CO₂-Emissionen finden Sie ab Seite 108.

Alltag loslassen.
Kontrolle behalten.
Neue Prioritäten setzen.





Zu einem neuen Denken gehören auch neue Orte. Was spricht dagegen, einfach mal die Stadt hinter sich zu lassen und ins Gelände zu fahren? Im Audi Q5 fast gar nichts. Mit einem Böschungswinkel von 25°, einem Rampenwinkel von 17,6°, einer Steigfähigkeit von 31° und einer Bodenfreiheit von 200 mm machen ihm Hindernisse kaum etwas aus.

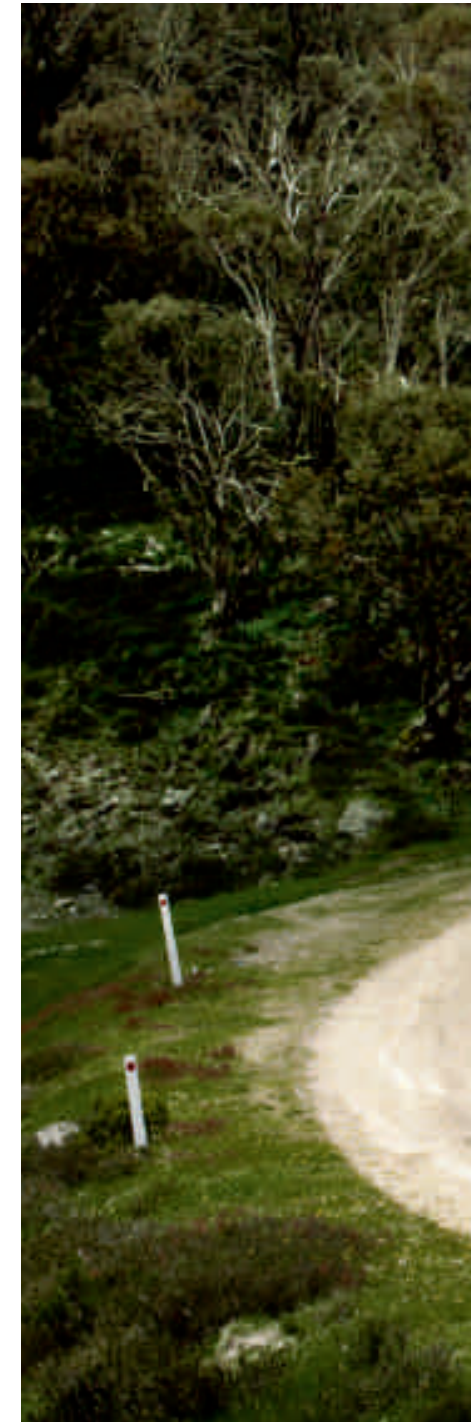
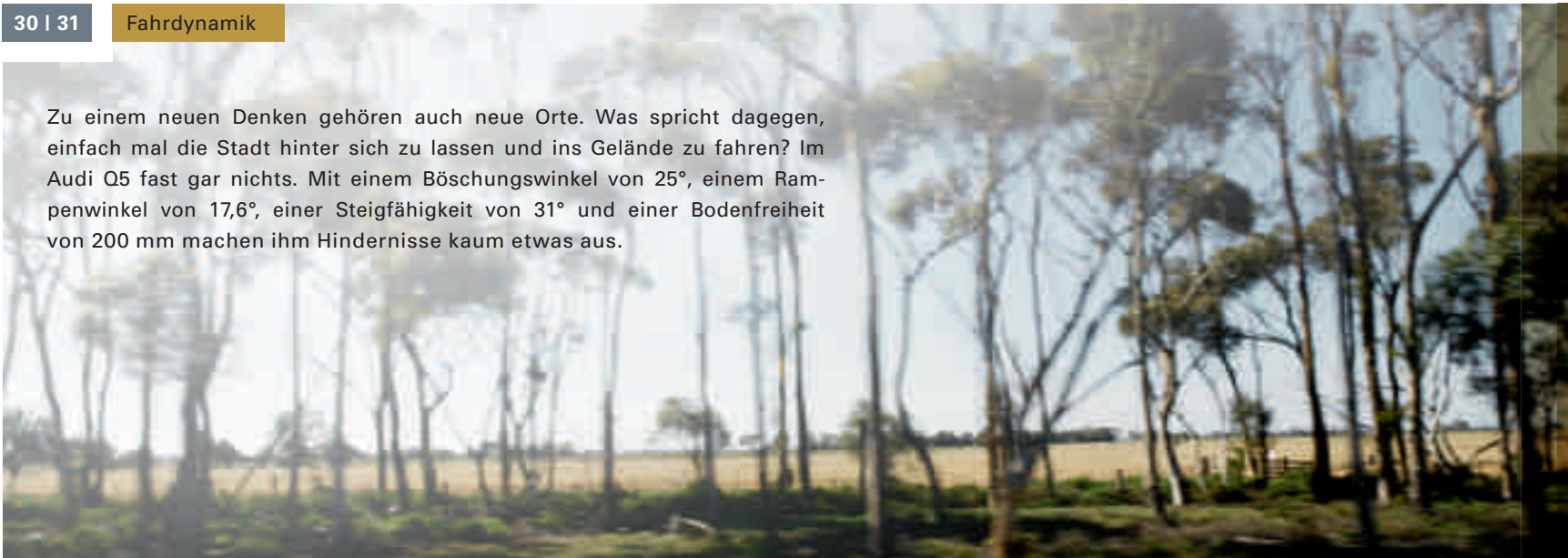



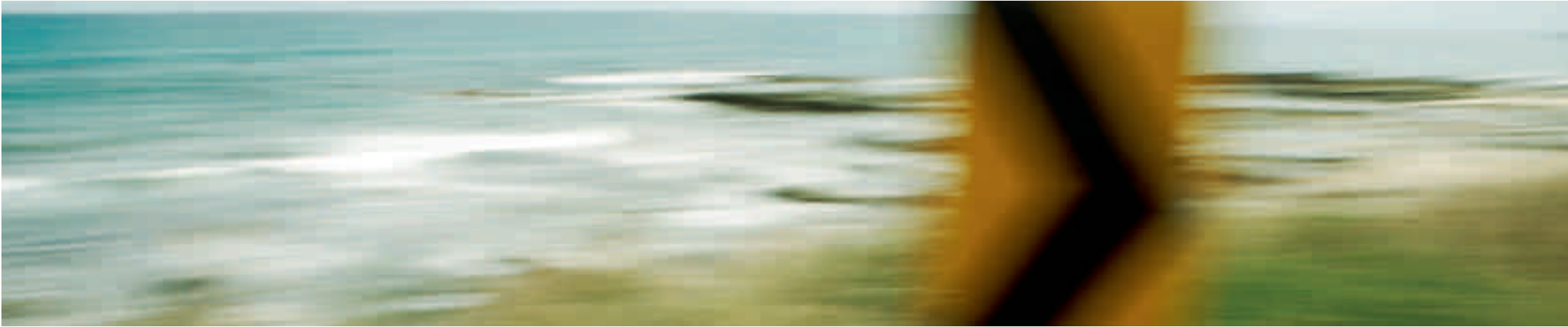

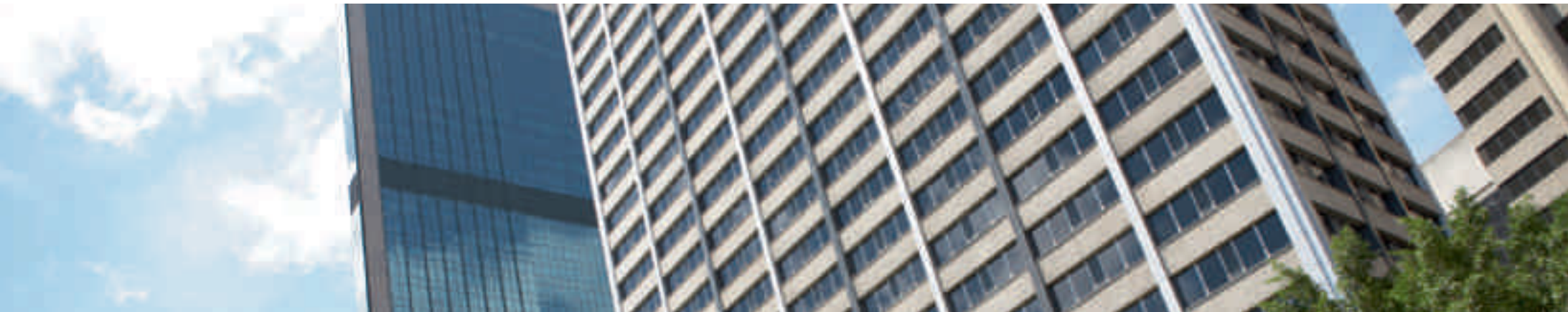



Vielfältige Herausforderungen.
Einmaliger Fahrspaß.
Neue Technik.



Die Werte für Kraftstoffverbrauch und CO₂-Emissionen finden Sie ab Seite 108.

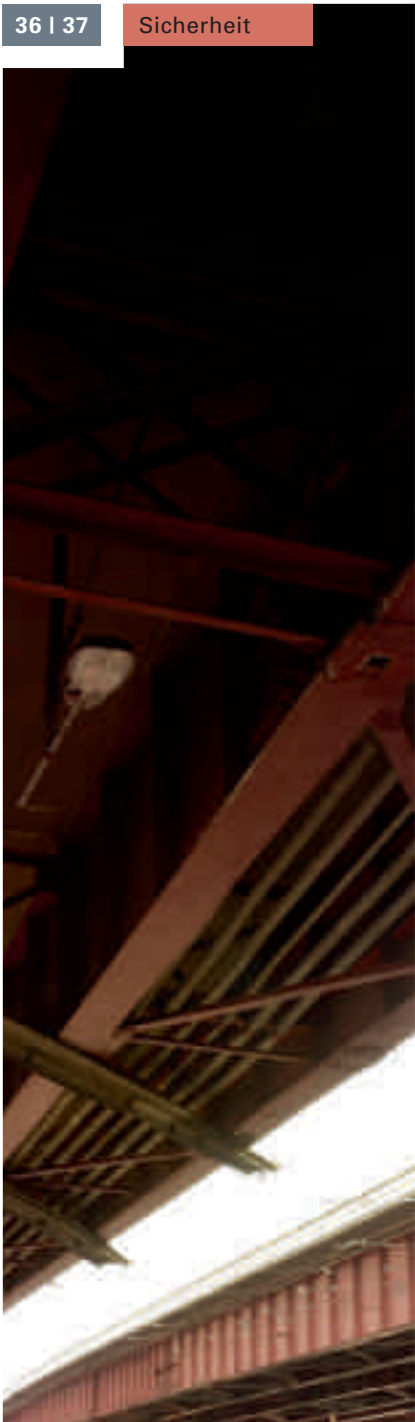

Jede Strecke ist anders, viele sind herausfordernd. Gut, wenn man auf unerwartete Situationen vorbereitet ist. Im Audi Q5 unterstützen Sie viele technische Innovationen, um Sie sicher ans Ziel zu bringen.

Auf Wunsch erhältlich: die Einparkhilfe plus, die Ihnen optisch im Display sowie akustisch anhand von Signaltönen den Abstand nach vorn und hinten, je nach Fahrtrichtung, anzeigt. Wenn Sie möchten, können Sie auch auf die Kameraunterstützung der Einparkhilfe advanced zurückgreifen.

Das optionale Assistenz-System adaptive cruise control unterstützt bei der Abstandseinhaltung zum vorausfahrenden Fahrzeug. Der integrierte braking guard beobachtet die Umwelt und warnt den Fahrer vor einer drohenden Kollision mit dem vorausfahrenden Fahrzeug durch optische und akustische Signale und wenn erforderlich durch einen kurzen Bremsruck.

Zwei weitere optionale Assistenz-Systeme, mit denen Sie den Audi Q5 ausstatten können: Audi side assist und Audi lane assist. Der Spurwechselassistent Audi side assist unterstützt den Fahrer beim Wechseln der Fahrspur. Das System überwacht den Bereich seitlich hinter dem fahrenden Fahrzeug und informiert den Fahrer über ein Signal im Außenspiegel, wenn es ein anderes Fahrzeug auf der Nebenspur erkannt hat. Der Spurhalteassistent Audi lane assist informiert den Fahrer über das unbeabsichtigte Verlassen der Fahrspur ab einer Geschwindigkeit von ca. 60 km/h. Ist das System aktiviert und hat der Fahrer keinen Blinker gesetzt, erfolgt kurz vor oder bei Überfahren der von Audi lane assist erkannten Fahrspurbegrenzungslinie ein Hinweis an den Fahrer durch Lenkradvibration.

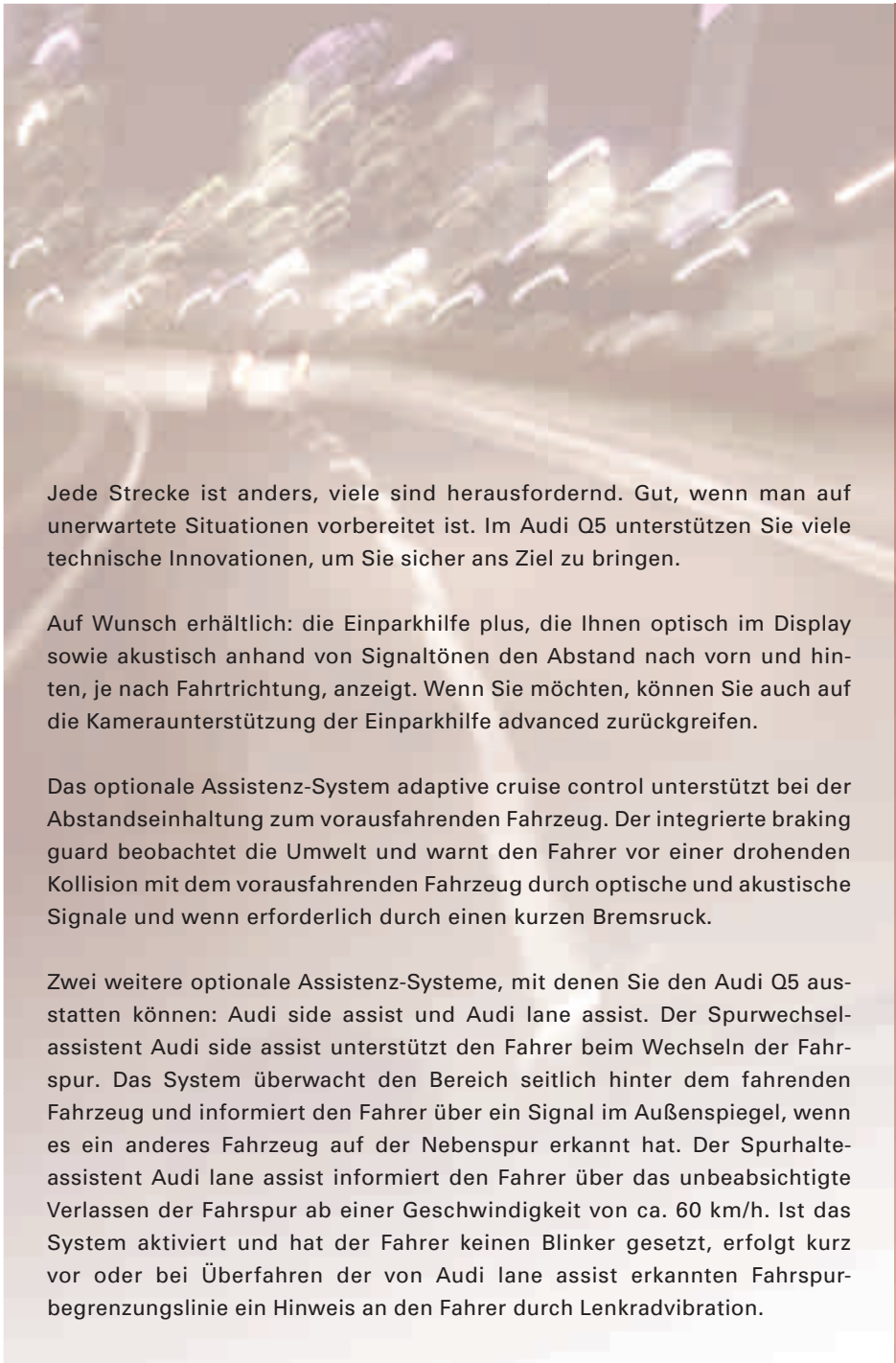







Die groß dimensionierten Bremsen sind an die hohe Fahrleistung des Audi Q5 angepasst und bieten eine gute Standfestigkeit. Schon bei geringem Druck aufs Bremspedal greifen die Bremsen kraftvoll zu. Die elektronische Parkbremse ist serienmäßig, und der optionale Anfahrassistent hilft Ihnen dabei, ein unabsichtliches Wegrollen im Stand zu verhindern.

Im Falle eines Unfalls werden Motor und Kraftstoffzufuhr sofort ausgeschaltet, die Türverriegelung geöffnet und das Warnblinklicht aktiviert.

Im Innenraum ist der Audi Q5 mit einem Airbagsystem ausgestattet: Adaptiver Fullsize-Fahrer- und -Beifahrerairbag mit Sitzpositionserkennung, Seitenairbags vorn und Kopfairbags auf allen Plätzen sind serienmäßig. Die Vordersitze sind zudem mit Gurtstraffern und adaptiven Gurtkraftbegrenzern ausgerüstet, und die besondere Sitzstruktur erschwert ein Durchrutschen unter dem Sicherheitsgurt. Die hochsteife Fahrgastzelle aus Qualitätsstahl mit verbessertem Deformationsverhalten bietet sehr guten Schutz.



Für alle.
Mehr Raum.
Neue Ansprüche.



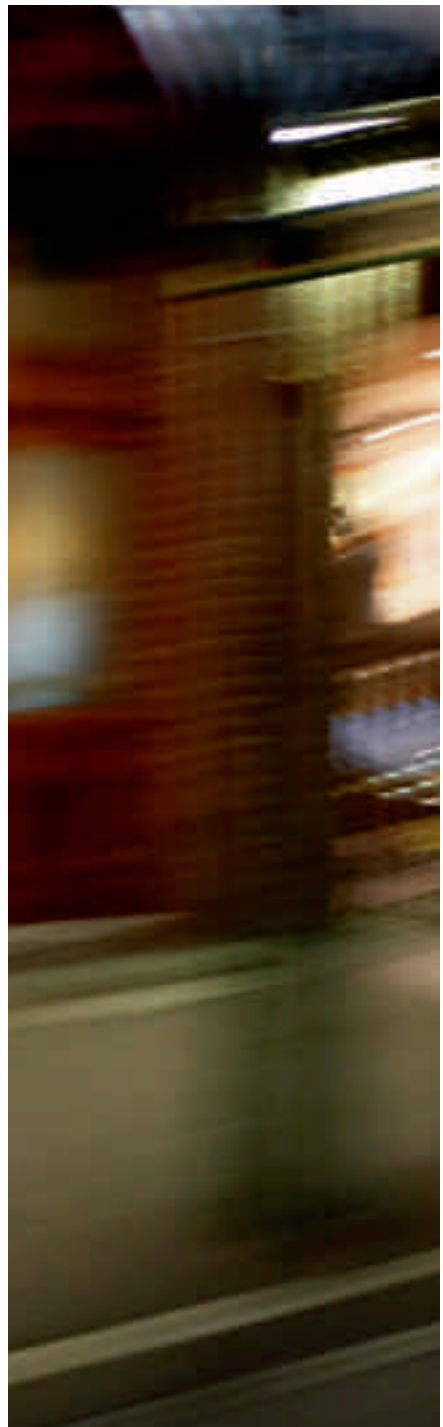

Einsteigen – und sich sofort zu Hause fühlen. Umgeben von Hochwertigkeit, Liebe zum Detail und vielen intelligenten Features, die den Aufenthalt im Audi Q5 äußerst angenehm machen.

Die Instrumente sind sinnvoll und ergonomisch angeordnet; als Fahrer haben Sie viele wichtige Informationen gut im Blick. Das Fahrerinformationssystem hat bei Fahrzeugen mit Handschaltgetriebe eine neue Schaltanzeige mit Schalterempfehlung – eine gute Hilfestellung für eine verbrauchsoptimierte Fahrweise. Über der Schalttafel befindet sich ein großes Display, das die Inhalte der Radioanlagen bzw. der optionalen MMI-Navigationssysteme klar und deutlich darstellt; auch die Mitfahrer können alles gut erkennen. Eine besonders komfortable Idee: der optionale klimatisierte Getränkehalter mit Kühl- und Warmhaltefunktion. Ob Kaffee oder Kaltgetränk – alles behält die gewünschte Temperatur.









Genießen Sie den Blick auf die Straße – ganz entspannt aus einer erhöhten Sitzposition. Wenn Sie möchten, können Sie vorn auf den optional erhältlichen Sportsitzen oder auf Klimakomfortsitzen Platz nehmen. In der Mittelkonsole befindet sich ein großes Ablagefach, wahlweise mit Rollo oder einer optionalen längsverstellbaren Mittelarmlehne (Serie ab 155 kW (211 PS)). Noch mehr Stauraum bieten diverse Fächer und Netze im gesamten Innenraum.





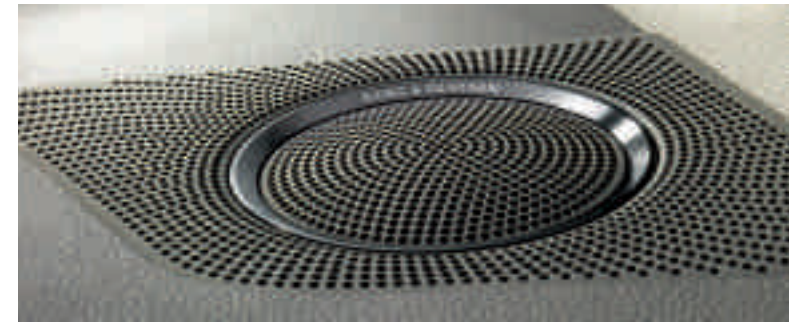

Lassen Sie den Innenraum des Audi Q5 auf sich wirken: Weiche Stoffe oder auf Wunsch edles Leder verströmen Wohlbehagen. Der Dachhimmel ist optional mit Alcantara bezogen, die Armauflagen in den Türen und die Instrumententafelabdeckung sind auch beledert erhältlich. Zierteile in Aluminiumoptik und optionale Dekoreinlagen aus Holz oder Aluminium vervollständigen einen behaglichen Gesamteindruck. Ebenso beeindruckend: das Raumangebot und die Variabilität des Audi Q5. Die Rücksitzlehnen sind in der Neigung verstellbar und können vom Gepäckraum aus per Fernentriegelung umgeklappt werden. Auf Wunsch kann auch der Beifahrersitz komplett umgelegt werden; das bringt Ihnen eine extra lange Belademöglichkeit für sperrige Gegenstände. Und sogar nach oben können Sie sich vergrößern: Das optional erhältliche Panorama-Glasdach gibt Ihnen freie Sicht auf den Himmel und sorgt auf Wunsch für eine nahezu zugfreie Frischluftzufuhr.





Ein Griff.
Viele Optionen.
Neue Möglichkeiten.



Wer sagt, dass man für viele Fahrzeugfunktionen auch viele Geräte braucht? Der Audi Q5 ist serienmäßig mit dem Radio chorus mit CD-Laufwerk ausgestattet. Die optionalen Radioanlagen concert oder symphony sorgen für vielfältigen Musikgenuss: Radio, CD-Player und SDHC-Kartenleser sind ganz einfach steuerbar. Per AUX-IN Anschluss oder optional erhältlichem Audi music interface können Sie auch Musik von Ihrem iPod oder einem USB-Medium hören. Und Ihr Mobiltelefon ist über die optional erhältliche Handyvorbereitung bequem über Bluetooth anbindbar.

Noch mehr Funktionen bietet die MMI® Navigation plus mit 3D-Kartendarstellung. Sie ermöglicht ebenfalls den Zugriff auf die verschiedenen integrierten Audioquellen wie Festplatte, DVD-Laufwerk (Audio/Video), zwei SDHC-Kartenleser (MP3- und WMA-Dateien) und AUX-IN Anschluss. Auch die Verwaltung Ihres Adressbuchs mit bis zu 2.000 Einträgen ist nun ganz bequem. Über das optionale Audi music interface lassen sich wiederum diverse externe Medien mit dem MMI verbinden, z. B. ein iPhone oder eine USB-Festplatte.

Nicht nur die Funktionalität im Innenraum ist beeindruckend, auch der Klang des Soundsystems ist es. Je nachdem, für welche Radioanlage Sie sich entscheiden, der Audi Q5 ist mit mindestens acht Lautsprechern ausgestattet. Das optionale Audi sound system verwöhnt Ihre Sinne mit zehn Lautsprechern einschließlich Centerspeaker, Subwoofer und Verstärker. Und für den absoluten Musikliebhaber gibt es auf Wunsch das Bang & Olufsen Sound System: Dann hören Sie Musik im Surround Sound aus 14 Lautsprechern einschließlich Centerspeaker, Subwoofer und eines 505 Watt starken Verstärkers.





Der großzügige Laderaum von 540 l fasst so ziemlich alles, was Sie für einen entspannten Urlaub, einen ausgedehnten Einkaufsbummel oder einen spontanen Wochenendausflug brauchen. Die niedrige Einladehöhe von nur 693 mm macht das Beladen ganz einfach. Ebenso komfortabel: die Durchladebreite von 1.050 mm. Unter dem Ladeboden befindet sich zusätzlicher Stauraum; er kann auf Wunsch mit einer Schmutzwanne ausgestattet werden. Die optionale Rücksitzbank plus mit Durchladeeinrichtung und den um 100 mm längsverschiebbaren Rücksitzen erhöht das Laderaumvolumen noch einmal. Durch komplettes Umlegen der Rücksitzlehne lässt sich das Laderaumvolumen sogar auf 1.560 l vergrößern.









Eine Fahrt im Audi Q5 geht zu Ende: voller Komfort und Sportlichkeit, Entspannung und Dynamik. Der Audi Q5 überzeugt durch intelligente Technik und viele Individualisierungsmöglichkeiten – denn Sie sollten selbst entscheiden können, was für Sie wichtig ist. Erleben Sie eine ganz neue Art zu fahren, die nahezu allen heutigen Ansprüchen gewachsen ist.





Audi exclusive – individuell bedeutet manuell.

Exterieur und Interieur – kombiniert ganz nach Ihren Vorstellungen. Ausgesuchte, individuelle Farben für die Lackierung des Fahrzeugs, feines Leder, elegantes Alcantara und hochwertige Hölzer und Dekore für die Innenausstattung Ihres Audi. Es ist genau diese Kombination, Ihre persönliche Auswahl aus der Vielfalt hochwertiger Materialien und Ausstattungselemente, die einen Audi zu Ihrem Audi und zu etwas ganz Besonderem macht. Informationen zu Ihren Individualisierungsmöglichkeiten erhalten Sie bei Ihrem Audi Partner oder im Individualstudio des Audi Forums Neckarsulm.

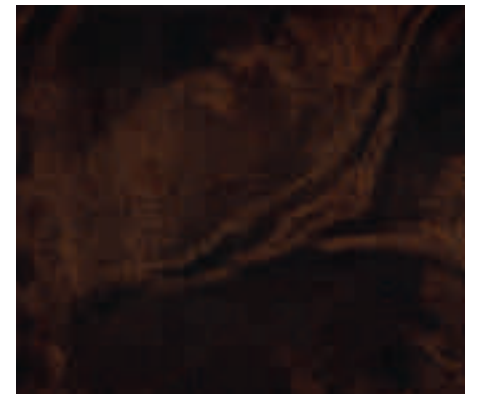



Designpaket Audi exclusive Leder Feinnappa Plus mit Sportsitzen in maronenbraun/magnoliaweiß mit Kontrastnähten sowie beleederte Instrumententafelabdeckung und Bedienelemente Audi exclusive.



Optikpaket Offroad Audi exclusive – markante Details.

Sie gehen immer Ihren eigenen Weg? Eine Einstellung, die Sie auch während einer Fahrt mit Ihrem Audi Q5 zum Ausdruck bringen können: durch das Optikpaket Offroad Audi exclusive. Ob in der Stadt, auf Autobahnen oder Landstraßen – eine Auswahl markanter Details unterstreicht den Offroad-Charakter Ihres Fahrzeugs und akzentuiert die prägnante Linienführung. Für einen kraftvollen und gleichzeitig eleganten Auftritt.



Kühlergrill mit vertikalen Chromstreben.



Stoßfänger im Offroad-Design sowie Design-Unterfahrschutz am Stoßfänger aus Edelstahl.

Optikpaket Offroad Audi exclusive

Stoßfänger vorn und hinten, seitliche Kühlergitter, Türabdeckleisten und Radhausverbreiterungen in markantem Offroad-Design

Design-Unterfahrschutz am vorderen und hinteren Stoßfänger aus Edelstahl

Kühlergrill mit vertikalen Chromstreben

Aluminium-Gussräder im 5-Arm-Offroad-Design, Größe 8 J x 19 mit Reifen 235/55 R 19;

optional:

Aluminium-Gussräder im 5-Doppelspeichen-Offroad-Design, im 20-Speichen-Design, zweiteilig, im 5-Segmentspeichen-Design oder im 7-Doppelspeichen-Design, Größe 8,5 J x 20 mit Reifen 255/45 R 20



Sportsitz mit Sitzbezug bicolor magnoliaweiß/schwarz in Leder Feinnappa.

Sitzbezüge bicolor

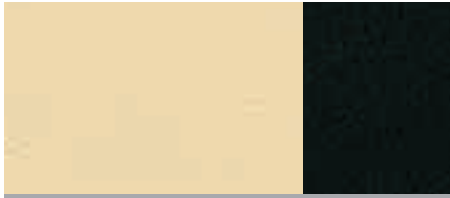

Leder Feinnappa magnoliaweiß/schwarz



Leder Feinnappa cognacbraun/schwarz



Leder Feinnappa alabasterweiß/schwarz

Dekoreinlagen

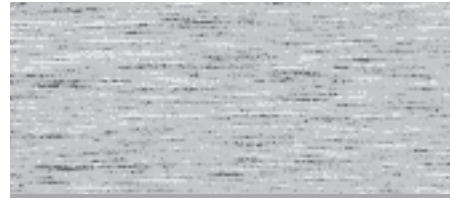

Aluminium matt gebürstet



Klavierlack schwarz



Nussbaumwurzholz natur

Audi exclusive line

Sportsitze inklusive elektrischer Lendenwirbelstütze

Sitzbezug bicolor mit Biese (Sitzseitenwangen schwarz, Sitzmittelbahn wahlweise in alabasterweiß, magnoliaweiß oder cognacbraun) in Leder Feinnappa

Armauflage in den Türverkleidungen in Leder mit farbiger Naht (entsprechend Sitzmittelbahn)

Sportlederlenkrad im 3-Speichen-Design mit farbiger Naht (entsprechend Sitzmittelbahn); optional: Multifunktions-Sportlederlenkrad im 3-Speichen-Design mit oder ohne Schaltfunktion, jeweils mit farbiger Naht (entsprechend Sitzmittelbahn). Hinweis: Bei Bestellung des Audi lane assist nur mit dem jeweiligen Lenkrad im 4-Speichen-Design ohne farbige Naht kombinierbar

Dekoreinlagen in Aluminium matt gebürstet, Nussbaumwurzholz natur oder Klavierlack schwarz

Schwarzer Innenraum (inklusive schwarzer Anbauteile)

Dachhimmel in Stoff schwarz

Belederte Instrumententafelabdeckung Fahrerseite in schwarz mit farbiger Naht

Fußmatten mit farbigem Keder (entsprechend Sitzmittelbahn)

Einstiegsleisten Audi exclusive, zusätzlich Ladekantenschutz in Edelstahl

Wählhebelsmanschette mit farbiger Naht (entsprechend Sitzmittelbahn)



Einstiegsleiste Audi exclusive und Fußmatten mit farbigem Keder.



Wählhebelsmanschette mit farbiger Naht.



S line – Sportlichkeit neu definiert.

Einen Audi Q5 zu fahren ist ein eindeutiges Bekenntnis zu automobilener Sportlichkeit. Mit den S line Paketen haben Sie die Möglichkeit, den athletischen Auftritt Ihres Audi Q5 weiter zu verstärken: mit Ausstattungsumfängen, die seine dynamische Linienführung unterstreichen, seinem Innenraum spürbar sportliche Identität verleihen und sein Fahrverhalten weiter optimieren. Entscheiden Sie sich für ein Plus an Sportlichkeit – die S line Pakete der quattro GmbH.



Sportlich-differenzierter Stoßfänger vorn.



Diffusoreinsatz in sportlich-markantem Design, verchromte Auspuffendrohrblenden für 4-Zylinder.

S line Exterieurpaket

Stoßfänger vorn und hinten, seitliche Kühlgitter sowie Diffusoreinsatz in sportlich-markantem Design

seitliche Schwellerleisten, in Wagenfarbe lackiert
mittig integrierter Steg an der Unterkante des vorderen Stoßfängers sowie Diffusoreinsatz in Platinumgrau lackiert

Einstiegsleisten mit S line Schriftzug, zusätzlich Ladekantenschutz in Edelstahl

S line Schriftzüge auf den vorderen Kotflügeln
verchromte Blenden für Auspuffendrohre (4-Zylinder)



Sportsitze in Stoff Sprint/Leder schwarz mit S line Prägung und silbernen Nähten, Dekoreinlagen in Aluminium matt gebürstet.



S line Multifunktions-Sportlederlenkrad im 3-Speichen-Design.



Wählhebelknopf in gelochtem Leder.



Aluminium-Gussräder im 5-Speichen-Design.

Sitzbezüge



Stoff Sprint/Leder schwarz

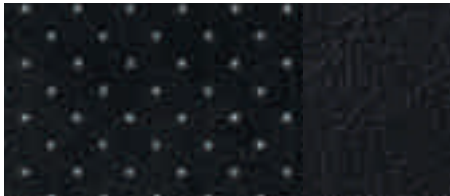

Alcantara gelocht/Leder schwarz



Leder Milano schwarz



Leder Feinnappa schwarz

Dekoreinlagen



Aluminium matt gebürstet

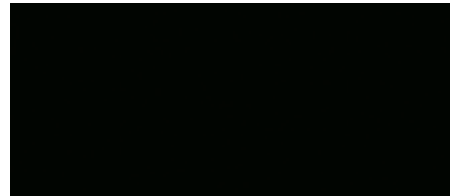

Klavierlack schwarz

S line Sportpaket

Aluminium-Gussräder im 5-Speichen-Design, Größe 8 J x 19 mit Reifen 235/55 R 19;

optional:

Aluminium-Gussräder im 20-Speichen-Design, zweiteilig, im 5-Segmentspeichen-Design oder im 7-Doppelspeichen-Design, Größe 8,5 J x 20 mit Reifen 255/45 R 20;

Aluminium-Gussräder im 5-Arm-Offroad-Design, Größe 8 J x 19 mit Reifen 235/55 R 19 oder

Aluminium-Gussräder im 5-Doppelspeichen-Offroad-Design, Größe 8,5 J x 20 mit Reifen 255/45 R 20

S line Sportfahrwerk der quattro GmbH mit dynamischerer Fahrwerksabstimmung

S line Schriftzüge auf den vorderen Kotflügeln

Einstiegsleisten mit S line Schriftzug, zusätzlich Ladekantenschutz in Edelstahl

Innenraum, Armaturentafel und Dachhimmel in schwarz mit wahlweise silbernen oder schwarzen Nähten auf Stoff/Leder- bzw. Alcantara gelocht/Leder-Sitzbezügen, Sportlederlenkrad, Schalthebelsmanschette sowie Fußmatten

S line Dekoreinlagen in Aluminium matt gebürstet; optional: in Klavierlack schwarz

Sportsitze inklusive elektrischer Lendenwirbelstütze

Für Sitzbezüge, Lenkräder und Lackierungen bestehen folgende Wahlmöglichkeiten:

Sitzbezüge in Stoff Sprint/Leder, Alcantara gelocht/Leder, Leder Milano oder Leder Feinnappa, jeweils in schwarz und mit S line Prägung in den Lehnen der Vordersitze

S line Sportlederlenkrad im 3-Speichen-Design oder S line Multifunktions-Sportlederlenkrad im 3-Speichen-Design mit oder ohne Schaltfunktion, jeweils in Leder schwarz und mit S line Emblem. Hinweis: Bei Bestellung des Audi lane assist nur kombinierbar mit dem jeweiligen Lederlenkrad im 4-Speichen-Design ohne S line Emblem

Lackierung in allen Serienfarben, als zusätzliche Farboptionen in den Sonderfarben Daytonagrau Perleffekt und Monzasilber Metallic

zusätzliche Außenfarboptionen



Daytonagrau Perleffekt



Monzasilber Metallic

Effizienz: serienmäßig in jedem Audi.

Vorsprung durch Technik ist der Anspruch, dem sich die Marke Audi verpflichtet hat. Nicht nur beim Thema Sportlichkeit. Sondern auch in puncto zukunftsfähiger Mobilität. Schon seit vielen Jahren macht Audi dies in allen Modellen erlebbar – und hat als Entwickler zahlreicher Innovationen den Autobau nachhaltig beeinflusst.

Beispiel Motorentechnologie: Als weltweit erster Hersteller präsentiert Audi 2004 einen Benzinmotor, der Direkteinspritzung mit Turboaufladung kombiniert: Die TFSI®-Technologie markiert den Beginn einer großen Erfolgsgeschichte – vergleichbar mit der der kraftvollen FSI®-Motoren, die sich ebenfalls durch hohe Leistung bei niedrigem Verbrauch auszeichnen. Auch in puncto Dieseltechnik setzt Audi Zeichen: Seit 1989 sorgen die innovativen TDI®-Aggregate auf der Straße für Furore. Und auf der Strecke: 2006 gelingt Audi mit dem R10 TDI der erste Sieg mit einem Diesel beim 24-Stunden-

Rennen von Le Mans. Vorläufiger Höhepunkt in der TDI-Entwicklung ist der neue 3.0 TDI clean diesel mit Stickoxiddkatalysator und AdBlue®*-Tank.

Beispiel Getriebetechnologie: Audi setzt auch hier Maßstäbe. Das Doppelkupplungsgetriebe S tronic® ermöglicht sportliches Schalten ohne spürbare Zugunterbrechung und führt dank des hohen Wirkungsgrades zu einem geringeren Verbrauch. multitronic® nutzt durch die adaptive Kennfeldsteuerung stets den optimalen Drehzahlbereich und trägt so ebenfalls zu einem kraftstoffsparenden Fahren bei.

Beispiel Aerodynamik: 1982 bricht Audi den Rekord im Luftwiderstandsbeiwert. Der Audi 100 erreicht als Erster einen c_w -Wert von 0,30. Ein Wert, der kontinuierlich verbessert wird und im Audi A4 einen beeindruckenden c_w -Wert von 0,27 erreicht. Aerodynamische Performance,

die entscheidend zur Verbrauchsreduzierung beiträgt.

Beispiel Leichtbau: 1994 bringt Audi mit dem A8 das weltweit erste Serienfahrzeug in Audi Space Frame® (ASF)-Bauweise mit Aluminiumkarosserie auf den Markt. Eine revolutionäre Art des Leichtbaus, bei der das Gewicht der Rohkarosse um zirka ein Drittel im Vergleich zu Stahlkonstruktionen gesenkt wird. Ein Gewichtsvorteil, der sich positiv auf den Verbrauch auswirkt.

Weitere Beispiele: Audi kombiniert verschiedene zukunftsweisende Technologien, um Energie einzusparen. Dabei sorgt z. B. das Start-Stop-System für eine automatische Abschaltung des Motors im Stand. Kraftstoff lässt sich zudem mit dem Rekuperationssystem reduzieren: eine intelligente Technik, die Bewegungsenergie in nutzbare elektrische Energie umwandelt. Auch der Fahrer kann etwas für eine

ökonomische Fahrweise tun – der optional erhältliche Bordcomputer mit Effizienzprogramm steht ihm hinsichtlich Verbrauchseinsparung dafür unterstützend zur Seite. In Verbindung mit den anderen Innovationen lassen sich so Verbrauch und Emissionen erheblich reduzieren: für ein unbeschwertes Fahrvergnügen.

Ein Engagement, das sich in Zahlen ausdrücken lässt: So bleiben bereits 31 Modelle aus der aktuellen Audi Produktpalette unter 140 g CO₂/km. Eine wirkungsvolle Maßnahme zur Reduktion von Emissionen. Und genauso beeindruckend wie die Tatsache, dass ein Großteil der Audi Fahrzeuge bereits die strenge EU5 Norm erfüllt. Jede dieser Innovationen demonstriert das Know-how von Audi – und ist jeden Tag ein Ansporn, auch in Zukunft Effizienz und Sportlichkeit in Einklang zu bringen.

* Eingetragene Marke des Verbandes der Automobilindustrie e. V. (VDA).



Intelligent unterwegs: Fahrspaß und Effizienz ergänzen sich in jedem Audi.

Nebenaggregate

- elektromechanische Lenkung
- optimierte hydraulische Lenkung
- innovative Leistungsregelung

Assistenzsysteme

- ökonomische Routenführung
- dynamische Stauumfahrung
- Schaltanzeige
- adaptive cruise control
- LED-Tagfahrlicht
- Bordcomputer mit Effizienzprogramm

Motoren

- TDI®
- TDI clean diesel
- Common Rail Technologie
- TFSI®
- Audi valvelift system

Getriebe

- 6- und 7-Gang-Doppelkupplungsgetriebe S tronic®
- 8-stufige tiptronic
- R tronic®
- multitronic®
- verbrauchsoptimierte Getriebe

Durch die individuell auf die jeweilige Fahrzeugcharakteristik abgestimmte Kombination einer Vielzahl intelligenter Maßnahmen und Systeme erzielt Audi Effizienz serienmäßig – in jedem Audi.

Leichtbau

- Audi Space Frame® (ASF)
- innovative Materialkombinationen
- Tailored Blanks

Fahr- und Rollwiderstände

- Aerodynamikmaßnahmen
- Leichtlaufreifen

Energiemanagement

- hocheffiziente Klimaanlage
- Rekuperation
- Start-Stop-System
- Thermomanagement

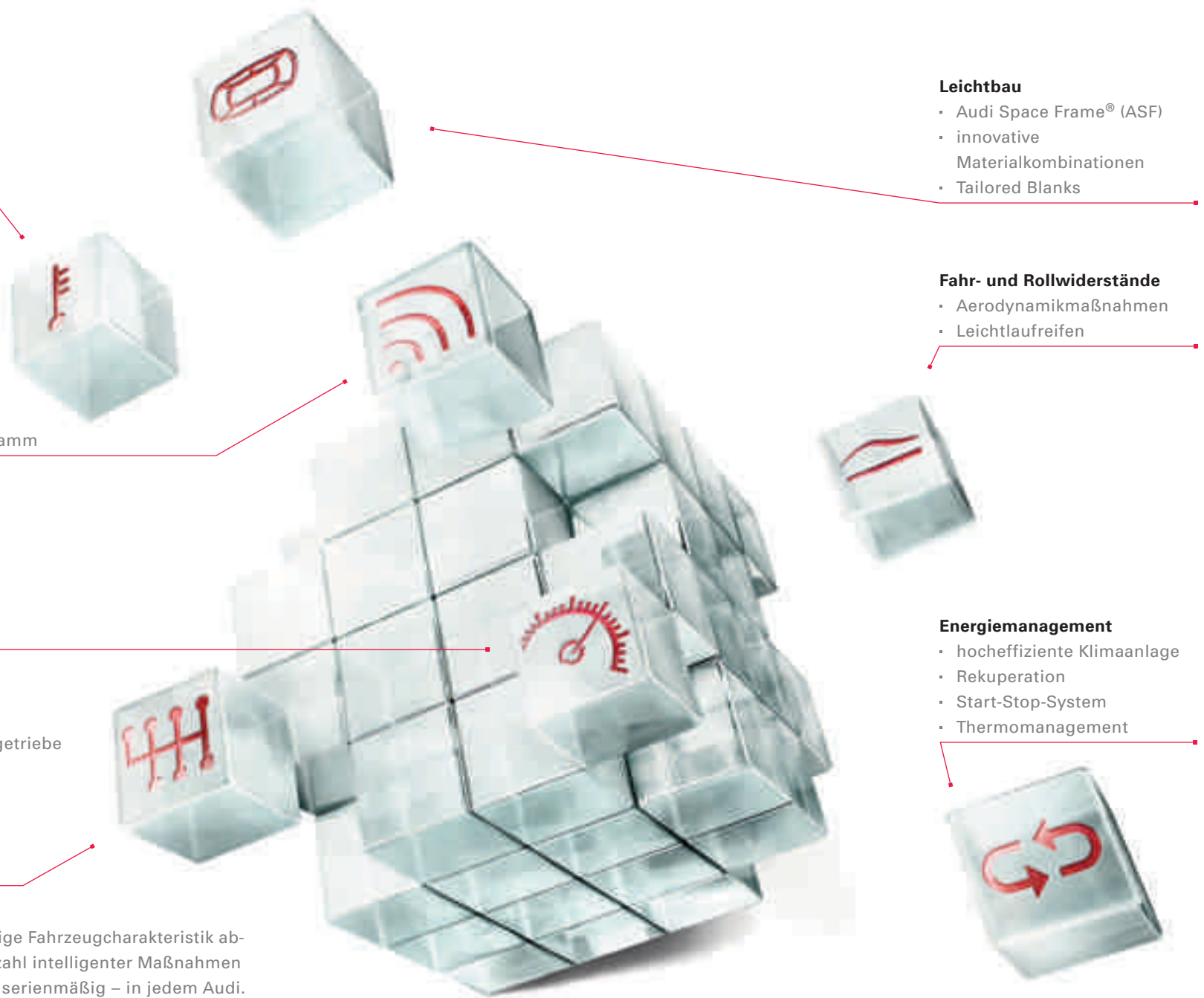



Panorama-Glasdach

2-teilig, elektrische Betätigung zum Aufstellen und Öffnen des vorderen Glasteils; getönter Glaseinsatz, an jeder Position elektrisch einstellbarer, feinmaschiger Sonnenschutz über die gesamte Glasfläche; Komfortschließung von außen über die Zentralverriegelung; sorgt durch die helle Innenraumatmosphäre für ein offenes Raumgefühl und ausgestellt für eine angenehme Frischluftzufuhr während der Fahrt

Diebstahlwarnanlage

inklusive Innenraumüberwachung und Abschleppschutz durch Neigungswinkelsensor, abschaltbar, bordspannungsunabhängiges Signalhorn zur Überwachung von Türen, Front- und Gepäckraumklappe

Vorbereitung für Ortungsassistent

Vorbereitung zur Anbindung eines Ortungsassistenten, mit dem das entwendete Fahrzeug lokalisiert werden kann

Funkfernbedienung

für die Zentralverriegelung, in den Fahrzeugschlüssel integriert; entriegelt und verriegelt auf Fingerdruck Türen, Fenster, Gepäckraum und die Tankklappe – mit variablem Wechselcode; der Verriegelungszustand des Fahrzeugs wird über eine Kontrollleuchte im Schlüssel angezeigt

Garagentoröffner (HomeLink)

programmierbare Funkfernbedienung, Bedientasten ins Innenlichtmodul integriert; kann zum Öffnen von bis zu drei Garagen- und Außentoren verwendet werden; Steuerung von Sicherheitssystemen und Beleuchtungsanlagen möglich; weitere Informationen erhalten Sie bei Ihrem Audi Partner

Gepäckraumklappe elektrisch öffnend und schließend

Öffnen über Taste auf dem Fahrzeugschlüssel, Taste in der Fahrertürverkleidung oder Softtouch-Taste in der Griffmulde an der Gepäckraumklappe, Schließen über die Taste an der Innenseite der Gepäckraumklappe, mit Zuziehhilfe und programmierbarem Öffnungswinkel der Gepäckraumklappe

Komfortschlüssel

Zugangs- und Wegfahrberechtigungssystem, der Schlüssel muss lediglich mitgeführt werden; Starten und Abstellen des Motors über die Engine-Start-Stop-Taste in der Mittelkonsole, Verriegelung des Fahrzeugs von außen über Taster an allen vier Türgriffen, das Öffnen des Fahrzeugs ist auch an der Gepäckraumklappe möglich

Lackierungen: Uni

Stoßfängerunterteil vorn und hinten sowie Türaufsatzleisten in Schwarz matt (Kontrast- oder Volllackierung optional wählbar)

Lackierungen: Metallic/Perleffekt

Stoßfängerunterteil vorn und hinten sowie Türaufsatzleisten in Schwarz matt (Kontrast- oder Volllackierung optional wählbar)

Individuallackierung Audi exclusive

Ein Angebot der quattro GmbH

Kontrastlackierung

Stoßfängerunterteil vorn und hinten sowie Türaufsatzleisten lackiert (in Platinumgrau matt oder Aluminiumsilber matt, je nach Außenfarbe)

Volllackierung

Stoßfängerunterteil vorn und hinten sowie Türaufsatzleisten in Wagenfarbe lackiert

Türgriffe außen

in Wagenfarbe lackiert, benutzerfreundliche Bügelgriffe

Zentralverriegelung

mit Autolock-Funktion und in den Fahrzeugschlüssel integrierter Funkfernbedienung

Zündschloss, elektronisch

Zündschlüssel mit Abspeicherung diverser Servicedaten

Heckscheibe beheizbar

mit Zeitschaltung

Heckscheibenwischer

mit Wasch-Wisch-Automatik, Wischen bei Einlegen des Rückwärtsgangs für die Dauer der Rückwärtsfahrt (bei eingeschaltetem Wischer vorn)

Wärmeschutzverglasung

grün getönt, Frontscheibe aus Verbundglas

Scheiben abgedunkelt (Privacy Verglasung)

Heckscheibe, hintere Tür- und Seitenscheiben abgedunkelt

Scheibenwaschanlage

Zweistufenschaltung, Intervallschaltung 4-stufig einstellbar, Tipp-Wisch-Kontakt, Wasch-Wisch-Automatik

Auspuffendrohre

sichtbar, zweiflutig, je ein Endrohr links und rechts bei 2.0 TFSI, 3.2 FSI und 3.0 TDI; sichtbar, einflutig, zwei Endrohre links bei 2.0 TDI

Dachkantenspoiler**Dachreling**

für sichere Transporte, einteilig-fugenlos, stabil und aerodynamisch, betont die coupéhafte Dachlinie, in Aluminium eloxiert; auf Wunsch auch in Schwarz

Glanzpaket

Dachrahmen und Fensterschachtleisten in eloxiertem Aluminium, B- und C-Säulen-Verkleidung außen hochglänzend Schwarz. (Serie bei 2.0 TDI 125 kW, 2.0 TFSI 155 kW, 3.2 FSI und 3.0 TDI)

Anhängevorrichtung, schwenkbar¹

Kugelkopf mechanisch schwenkbar, Kugelkopf und Kugelstange aus geschmiedetem Stahl und mit integrierter Steckdose, Bedienung über Hebel im Gepäckraum, mit Kontrollleuchte im Gepäckraum und Anzeige im Instrumenteneinsatz zur Überwachung der sicheren Verriegelung; inklusive Ge-spannstabilisierung über das elektronische Stabilisierungsprogramm ESP





Dachquerträger

aus eloxiertem, aerodynamisch und symmetrisch geformtem Aluminium-Profil, dient als Basis für Dachaufbauten wie Fahrradhalter oder Skibox, abnehmbar

Singleframe

Kühlergrill Steingrau, bei 3.2 FSI und 3.0 TDI hochglänzend Schwarz

Schriftzug/Modellbezeichnung

quattro Schriftzug am Heck, in der Kühlermaske und beifahrerseitig in der Armaturentafel; auf Wunsch auch ohne Modellbezeichnung

Stoßfänger

in Wagenfarbe lackiert, Stoßfängerunterteil vorn und hinten sowie Türaufsatzleisten unten in Schwarz matt

Optikpaket Schwarz Audi exclusive

Rahmen des Kühlergrills in Schwarz hochglänzend, Kühlergrill, Fensterschachtleisten, Kennzeichenträger und Einfassungen der Nebelscheinwerfer (beim S line Exterieurpaket) in Schwarz matt. Ein Angebot der quattro GmbH



**Aluminium-Schmiedeleichtbau­räder
im 7-Speichen-Design,**
Größe 8 J x 17 mit Reifen 235/65 R 17



**Aluminium-Gussräder
im 10-Speichen-V-Design,**
Größe 8 J x 18 mit Reifen 235/60 R 18



**Aluminium-Gussräder
im 6-Arm-Design,**
Größe 8 J x 17 mit Reifen 235/65 R 17



**Aluminium-Gussräder
im 5-Arm-Design, poliert,**
Größe 8 J x 19 mit Reifen 235/55 R 19



**Aluminium-Gussräder
im 6-Speichen-Parabol-Design,**
Größe 8 J x 18 mit Reifen 235/60 R 18
(Serie ab 155 kW (211 PS))



**Aluminium-Gussräder
im 10-Speichen-Design,**
Größe 8 J x 19 mit Reifen 235/55 R 19



**Aluminium-Gussräder
im 5-Arm-Design,**
Größe 8,5 J x 20 mit Reifen 255/45 R 20,
inklusive Radhausleisten



**Aluminium-Gussräder Audi exclusive
im 5-Doppelspeichen-Offroad-Design,**
Größe 8,5 J x 20 mit Reifen 255/45 R 20,
inklusive Radhausleisten. Ein Angebot
der quattro GmbH



**Aluminium-Gussräder Audi exclusive
im 5-Arm-Offroad-Design,**
Größe 8 J x 19 mit Reifen 235/55 R 19,
inklusive Radhausleisten. Ein Angebot
der quattro GmbH



**Aluminium-Gussräder Audi exclusive
im 5-Segmentspeichen-Design,**
Größe 8,5 J x 20 mit Reifen 255/45 R 20,
inklusive Radhausleisten. Ein Angebot
der quattro GmbH



**Aluminium-Gussräder Audi exclusive
im 5-Speichen-Design,**
Größe 8 J x 19 mit Reifen 235/55 R 19.
Ein Angebot der quattro GmbH



**Aluminium-Gussräder Audi exclusive
im 7-Doppelspeichen-Design,**
Größe 8,5 J x 20 mit Reifen 255/45 R 20,
inklusive Radhausleisten. Ein Angebot
der quattro GmbH



Aluminium-Gussräder Audi exclusive im 20-Speichen-Design, zweiteilig,
Größe 8,5 J x 20 mit Reifen 255/45 R 20,
inklusive Radhausleisten. Ein Angebot
der quattro GmbH

Bordwerkzeug
im Gepäckraum

Reservefaltrad

inklusive Wagenheber im Gepäckraum, zulässige Höchstgeschwindigkeit 80 km/h

Radschrauben diebstahlhemmend

nur durch mitgelieferten Adapter zu lösen

Reifendruck-Kontrollanzeige

optische und akustische Warnung bei Druckverlust an einem oder mehreren Rädern;
Anzeige des konkret betroffenen Reifens im Fahrerinformationssystem

Reifenreparaturset

mit 12-Volt-Kompressor und Reifendichtmittel, zulässige Höchstgeschwindigkeit
80 km/h

Wagenheber

im Gepäckraum



**Winter-Aluminium-Schmiedeleicht-
bauräder im 7-Speichen-Design,**
Größe 7 J x 17 mit Reifen 235/65 R 17 H,
schneekettentauglich, zulässige Höchst-
geschwindigkeit 210 km/h



**Winter-Aluminium-Gussräder
im 5-Arm-Design,**
Größe 8,5 J x 20 mit Reifen 255/45 R 20,
inklusive Radhausleisten, nicht
schneekettentauglich, zulässige Höchst-
geschwindigkeit 240 km/h



Lackierungen

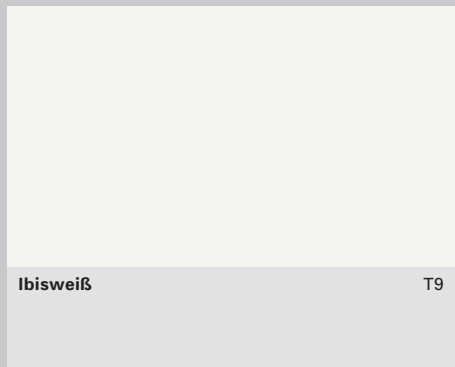

Ibisweiß

T9

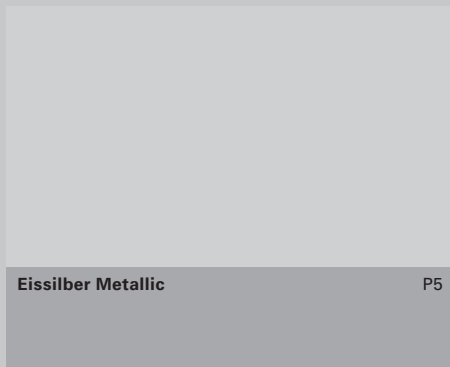

Eissilber Metallic

P5

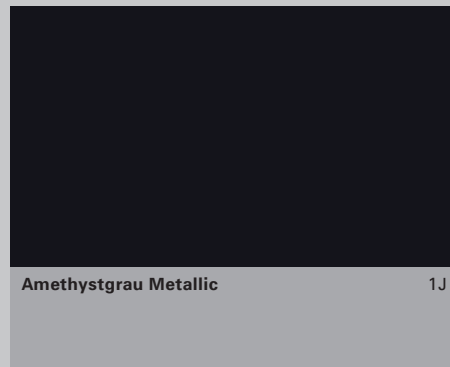

Amethystgrau Metallic

1J



Granatrot Perleffekt

9C

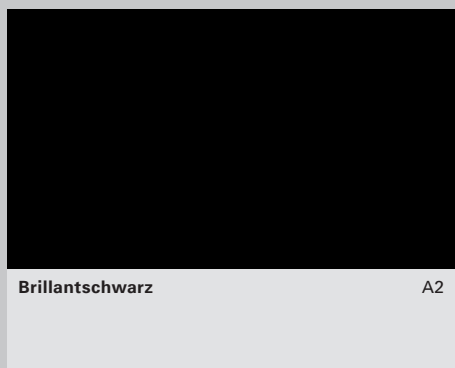

Brillantschwarz

A2



Quarzgrau Metallic

Q4



Phantomschwarz Perleffekt

L8

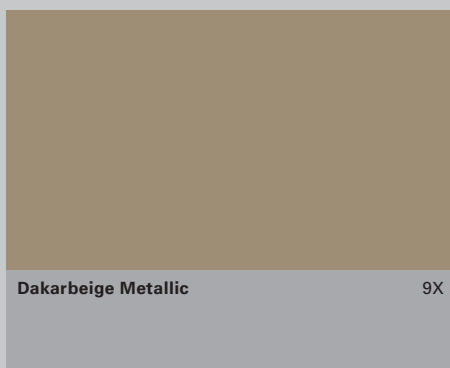

Dakarbeige Metallic

9X



Meteorgrau Perleffekt

X5

Kontrastlackierungen



Lavagrau Perleffekt

1R



Audi exclusive

Individuallackierung Audi exclusive.
Ein Angebot der quattro GmbH

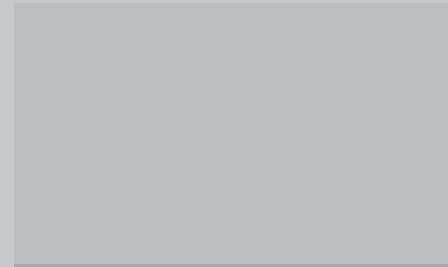

Aluminiumsilber matt

2K0



Stratosblau Perleffekt

X4



Platinumgrau matt

2K0

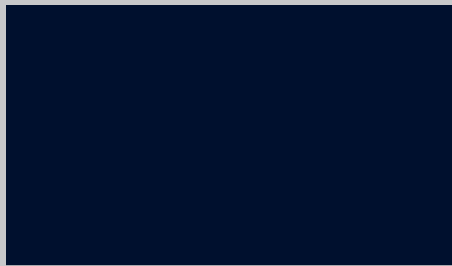

Tiefseeblau Perleffekt

8A

Normalsitze



Stoff Steppe schwarz-orange

RA

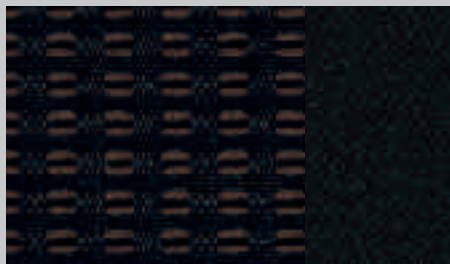

Stoff Havanna schwarz-zimtbraun

RB

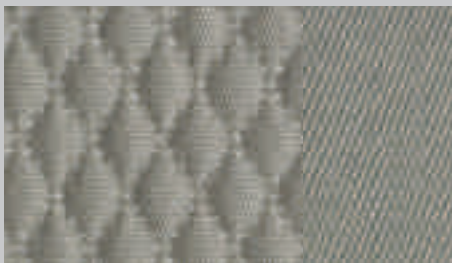

Stoff Steppe lichtgrau

RD



Stoff Havanna lichtgrau

RD



Stoff Havanna kardamombeige

RG

Sportsitze

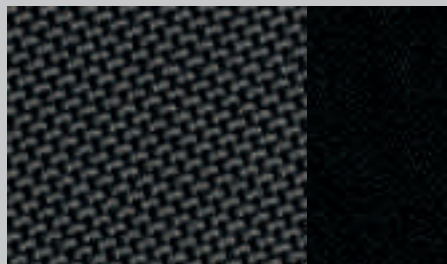

Stoff Micron schwarz

CA

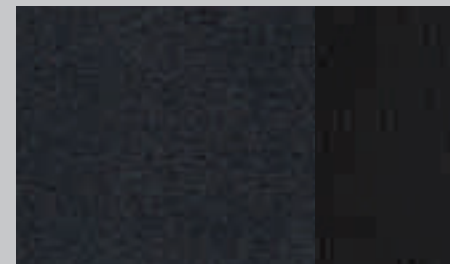

Alcantara/Leder schwarz

CA



Stoff Micron lichtgrau

RD



Alcantara/Leder lichtgrau

RD

Audi exclusive

Lederausstattungen Audi exclusive.
Ein Angebot der quattro GmbH

Normal- und Sportsitze

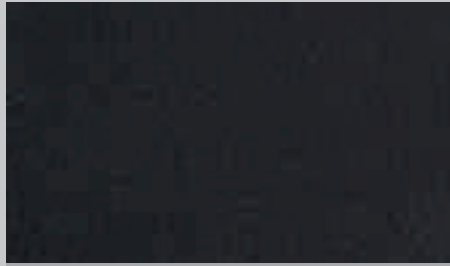

Leder Milano schwarz

CA



Leder Milano lichtgrau

RD



Leder Milano kardamombeige

RG

Normalsitze

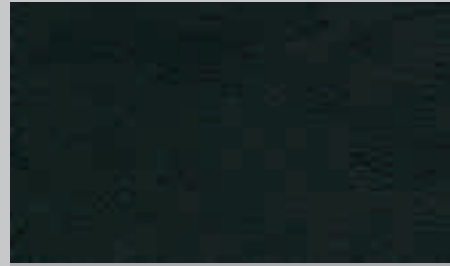

Leder Feinnappa schwarz

CA

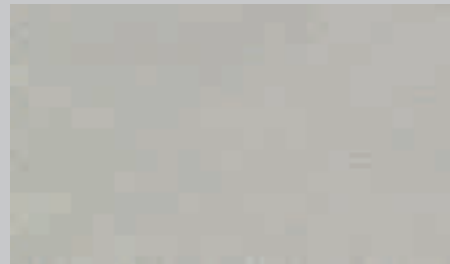

Leder Feinnappa sternsilber

RC/RF



Leder Feinnappa zimtbraun

RE



Leder Feinnappa lichtgrau

RD



Leder Feinnappa kardamombeige

RG

Audi exclusive

Lederausstattungen Audi exclusive.
Ein Angebot der quattro GmbH

Sportsitze

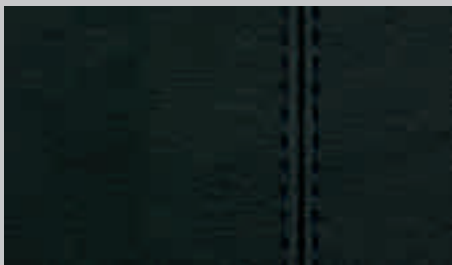

Leder Feinnappa schwarz CA

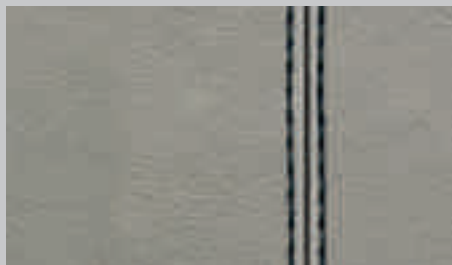

Leder Feinnappa lichtgrau mit Kontrastnähten CS

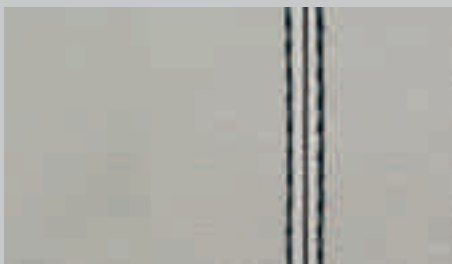

Leder Feinnappa sternsilber mit Kontrastnähten CQ/CR

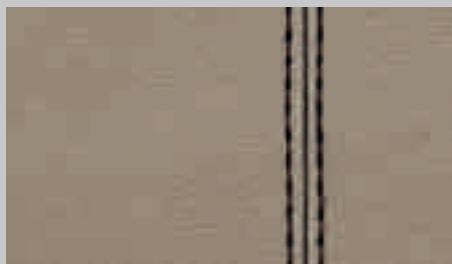

Leder Feinnappa kardamombeige mit Kontrastnähten EY

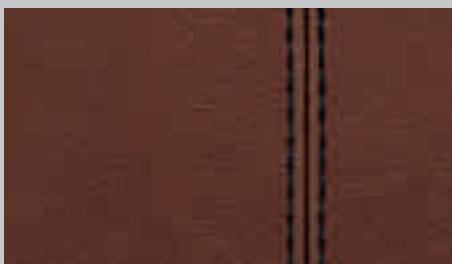

Leder Feinnappa zimtbraun mit Kontrastnähten EU

Klimakomfortsitze

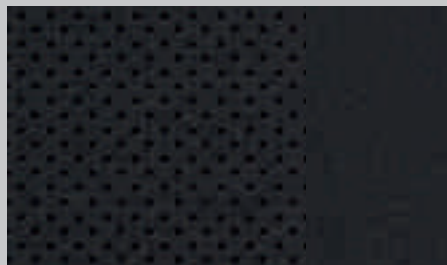

Leder Milano schwarz CA

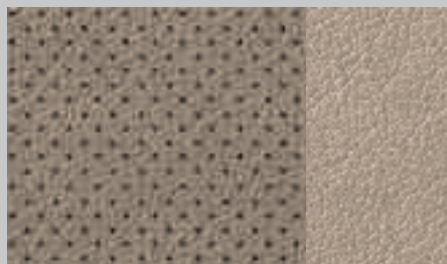

Leder Milano kardamombeige RG

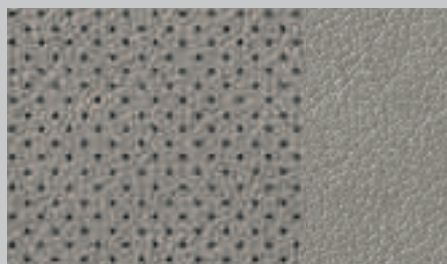

Leder Milano lichtgrau RD

Audi exclusive

Lederausstattungen Audi exclusive. Ein Angebot der quattro GmbH

Dekoreinlagen



Micrometallic platin

5MA



Eschemaserholz braun naturell

7TL



Aluminium Dimension silber

5MF



Eschemaserholz mandelbeige

5TK

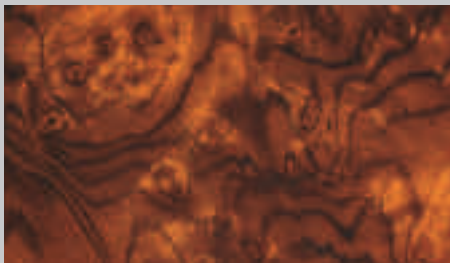

Nussbaumwurzelholz natur

5TS

Audi exclusive

Dekoreinlagen Audi exclusive.
Ein Angebot der quattro GmbH



Audi Q5 in Amethystgrau Metallic mit Volllackierung und Aluminium-Gussrädern im 10-Speichen-Design, Größe 8 J x 19 mit Reifen 235/55 R 19. Designpaket Leder Milano mit Normalsitzen in kardamombeige, Armaturentafel in pimmentbeige, Dekoreinlagen in Eschemaserholz braun naturell, Multifunktions-Sportlederlenkrad im 3-Speichen-Design.





Audi Q5 in Quarzgrau Metallic mit Volllackierung und Aluminium-Gussrädern im 5-Arm-Design, Größe 8,5 J x 20 mit Reifen 255/45 R 20. Designpaket Leder Feinnappa mit Sportsitzen in sternsilber mit Kontrastnaht, belederten Armauflagen, Armaturentafel in graphitgrau, Dekoreinlagen in Aluminium Dimension silber, Multifunktions-Sportlederlenkrad im 3-Speichen-Design mit Schaltwippen.



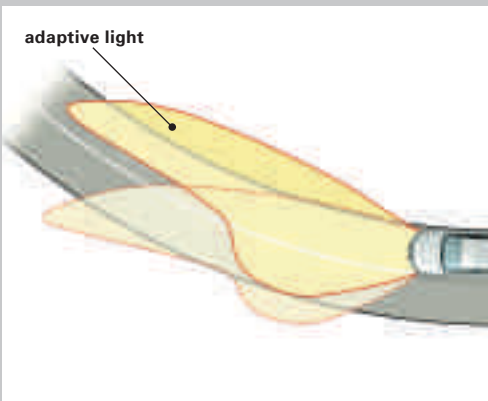

adaptive light

adaptive light

dynamisches Kurvenlicht durch schwenkbare Scheinwerfer, zur besseren Ausleuchtung des Kurvenverlaufs schwenken die Scheinwerfer ab einer Geschwindigkeit von ca. 10 km/h bis 110 km/h in die Kurve. (Nur in Verbindung mit Xenon plus bestellbar)

**Heckleuchten**

in Rot, mit Rückfahrleuchten in Weiß, Nebelschlussleuchten integriert, bei geöffneter Gepäckraumklappe Heckleuchtenfunktion im Leuchtenband des Stoßfängers

Innenbeleuchtung

mit Abschaltverzögerung und Kontaktschaltern an allen Türen; Leuchte vorn mit zwei zusätzlichen Leseleuchten, Leuchten hinten mit Leseleuchtenfunktion, beleuchteter Aschenbecher vorn, Handschuhkasteninnenleuchte, Kofferraumleuchten, Heckklappenleuchte, Türückstrahler passiv

Leuchtweitenregulierung**Leuchtweitenregulierung automatisch-dynamisch****Lichtpaket**

Ambientebeleuchtung, beleuchtete Ausströmer, Make-up-Leuchten, Fußraumleuchten vorn und hinten, Türinnenbetätigung, aktive Türwarnleuchten, aktive Einstiegsleuchten, in Verbindung mit Licht-/Regensensor zusätzlich Vorfeldleuchten links und rechts

Nebelscheinwerfer

Halogentechnik, in den Stoßfänger integriert, zur besseren Ausleuchtung der Fahrbahn bei schlechten Sichtverhältnissen

**Scheinwerfer**

Halogenscheinwerfer in Freiformtechnik mit Klarglasabdeckung, Blinkleuchten, elektrischer Leuchtweitenregulierung und Parklichtschaltung

Scheinwerferreinigungsanlage

arbeitet mit Wasser und Hochdruck, für bessere Leuchtkraft und gute Sicht. (Serie in Verbindung mit Xenon plus)

Tagfahrlicht

mit geringer Energieaufnahme. (In Verbindung mit optionalem Xenon plus als LED-Band ausgeführt)

**Xenon plus**

mit erhöhter Lichtleistung für Abblend- und Fernlicht, inklusive Scheinwerferreinigungsanlage, automatisch-dynamischer Leuchtweitenregelung und Tagfahrlichtband sowie Rückleuchten, Bremslicht und Blinker hinten in LED-Technik

Fernlichtassistent

übernimmt automatisch die Umschaltung zwischen Fern- und Abblendlicht, inklusive Licht-/Regensensor zur Steuerung der automatischen Fahrlichtschaltung, der coming home/leaving home Funktion und der automatischen Scheibenwischerfunktion, inklusive Frontscheibe mit grauem Colorstreifen am oberen Rand. (Nur in Verbindung mit Innenspiegel automatisch abblendend bestellbar)

Außenspiegel

mit integriertem Blinker in LED-Technik, elektrisch einstellbar, Gehäuse in Wagenfarbe, Spiegelglas asphärisch auf Fahrer- und Beifahrerseite

Außenspiegel

beide Außenspiegel sowie Scheibenwaschdüsen beheizt

Außenspiegel

elektrisch anklapp-, einstell- und beheizbar, hilfreich bei engen Durchfahrten und auf engem Parkraum

Außenspiegel

elektrisch anklapp-, einstell-, beheizbar, automatisch abblendend. (Nur in Verbindung mit Innenspiegel automatisch abblendend bestellbar)

Außenspiegel

beheizbar, automatisch abblendend, elektrisch anklappbar mit Memory-Funktion. (Nur in Verbindung mit Memory-Funktion für Fahrersitz sowie Innenspiegel automatisch abblendend bestellbar)

Innenspiegel

abblendbar

Innenspiegel automatisch abblendend

mit Licht-/Regensensor zur Steuerung der automatischen Fahrlichtschaltung und der Scheibenwischer, inklusive coming home/leaving home Funktion: verzögertes Aus-/automatisches Einschalten von Hauptscheinwerfern, Heck- und Kennzeichenleuchten beim Abstellen/Öffnen des Fahrzeugs, inklusive Frontscheibe mit grauem Colorstreifen

Make-up-Spiegel

in Fahrer- und Beifahrersonnenblende



Beifahrersitz klappbar

ermöglicht den Transport von langen Gegenständen. (Nicht bestellbar in Verbindung mit Sportsitzen, elektrischer Lendenwirbelstütze oder Sitzen vorn elektrisch einstellbar)

Fernentriegelung der Rücksitzbank geteilt umklappbar (40:60)

vom Kofferraum aus

Sitze hinten

mit manueller Lehnenneigungseinstellung, ausklappbare Mittelarmlehne, Rücksitzlehne teilbar im Verhältnis 40:60 oder vollständig umklappbar, Lehnenfernentriegelung über Hebel in der Kofferraumseitenverkleidung

Sitze vorn

mit manueller Höhen-, Längs- und Kopfstützeinstellung sowie Lehnenneigungseinstellung

Sportsitze vorn

mit ausgeprägten Sitzwangen für besseren Seitenhalt in Kurven sowie mit elektrischer 4-Wege-Lendenwirbelstütze, Neigung der Sitzfläche manuell einstellbar, mit ausziehbarer Oberschenkelauflage

Klimakomfortsitz vorn

exklusive Sitzvariante mit ausgeprägten Seitenwangen und weichem Aufbau für luxuriösen Komfort; aktiv belüft- und beheizbar, automatisches Zuheizen als Unterkühlschutz; perforiertes Leder auf den belüfteten Sitzflächen der Vordersitze und auf den nicht belüfteten Sitzflächen der beiden äußeren Rücksitzplätze. (Nur in Verbindung mit Leder Milano gelocht, Sitzheizung vorn, Komfortklimaautomatik 3-Zonen, Vordersitzen mit elektrischer Einstellung und Mittelarmlehne vorn bestellbar)

Rücksitzbank plus

mit manueller Lehnenneigungseinstellung, bis zu 100 mm in der Längsrichtung verschiebbar zur Vergrößerung des Gepäckraums, ausklappbare Mittelarmlehne mit zwei Getränkehaltern, Rücksitzlehne teilbar im Verhältnis 40:60 oder vollständig umklappbar; inklusive Durchladeeinrichtung, Lehnenfernentriegelung über Hebel in der Kofferraumseitenverkleidung

Fahrersitz elektrisch einstellbar

elektrische Sitzhöhen- und Längseinstellung, Sitz- und Lehnenneigungseinstellung, Beifahrersitz mechanisch einstellbar. (Nur in Verbindung mit elektrischer 4-Wege-Lendenwirbelstütze für Fahrer- und Beifahrersitz bestellbar)

Vordersitze mit elektrischer Einstellung

elektrische Sitzhöhen- und Längseinstellung, Sitz- und Lehnenneigungseinstellung, mit elektrischer 4-Wege-Lendenwirbelstütze

Kopfstützen für alle Sitzplätze

hinten in L-Form; manuell verstellbar

Memory-Funktion

zwei verschiedene Speicherplätze für den elektrisch einstellbaren Fahrersitz und die Außenspiegel. (Außenspiegel müssen separat dazubestellt werden)



Mittelarmlehne vorn

für Fahrer und Beifahrer, in Längsrichtung um 65 mm verschiebbar, in der Neigung einstellbar, aufklappbar, mit Staufach unter der Mittelarmlehne, inklusive zweier Getränkehalter und 12-Volt-Steckdose in der Mittelkonsole (Serie ab 155 kW (211 PS))



Mittelkonsole

erhöht, mit Ablagebox und Rollo (Serie bei 2.0 TDI und 2.0 TFSI 132 kW (180 PS))

Mittelarmlehne

in der Rücksitzlehne, klappbar

Sitzheizung vorn

beheizt Sitzflächen und Lehnen, bei Sportsitzen oder Lederausstattung auch Sitzwangen; in sechs Stufen einstellbar, für Fahrer- und Beifahrersitz getrennt regelbar

Sitzheizung

für die Vorder- und die äußeren Fondsitze. (Nur in Verbindung mit Leder- oder Alcantara-Leder-Ausstattung bestellbar)

4-Wege-Lendenwirbelstütze

elektrisch, für Fahrer- und Beifahrersitz, horizontal und vertikal einstellbar

Stoff Steppe

Sitzmittelbahn in Stoff Steppe, Sitzseitenwangen und Kopfstütze in Stoff uni

Designpaket Stoff Havanna mit Normalsitzen

Sitzmittelbahn in Stoff Havanna, Sitzseitenwangen und Kopfstütze in Stoff uni; Dekoreinlagen wahlweise in Nussbaumwurzelholz natur, Eschemaserholz braun naturell, Eschemaserholz mandelbeige oder Aluminium Dimension silber

Designpaket Stoff Micron mit Sportsitzen vorn

Sitzmittelbahn in Stoff Micron, Sitzseitenwangen und Kopfstütze in Stoff uni, Sportsitze vorn, elektrische 4-Wege-Lendenwirbelstütze für Fahrer- und Beifahrersitz, horizontal und vertikal einstellbar; Dekoreinlagen wahlweise in Nussbaumwurzelholz natur, Eschemaserholz braun naturell, Eschemaserholz mandelbeige oder Aluminium Dimension silber

Designpaket Alcantara/Leder mit Sportsitzen vorn

Sitzmittelbahn in Alcantara, Sitzseitenwangen und Kopfstützenmittelbahn in Leder; Sportsitze vorn, elektrische 4-Wege-Lendenwirbelstütze für Fahrer- und Beifahrersitz, horizontal und vertikal einstellbar; Dekoreinlagen wahlweise in Nussbaumwurzelholz natur, Eschemaserholz braun naturell, Eschemaserholz mandelbeige oder Aluminium Dimension silber

Designpaket Leder Milano mit Normalsitzen

Sitzbezug und Kopfstützenmittelbahn in Leder Milano; Dekoreinlagen wahlweise in Nussbaumwurzelholz natur, Eschemaserholz braun naturell, Eschemaserholz mandelbeige oder Aluminium Dimension silber

Designpaket Leder Milano mit Sportsitzen vorn

Sitzbezug und Kopfstützenmittelbahn in Leder Milano; Sportsitze vorn, elektrische 4-Wege-Lendenwirbelstütze für Fahrer- und Beifahrersitz, horizontal und vertikal einstellbar; Dekoreinlagen wahlweise in Nussbaumwurzelholz natur, Eschemaserholz braun naturell, Eschemaserholz mandelbeige oder Aluminium Dimension silber

Designpaket Leder Feinnappa mit Normalsitzen

Sitzbezug, Kopfstütze und Armauflage in den Türen in Leder Feinnappa; Dekoreinlagen wahlweise in Nussbaumwurzelholz natur, Eschemaserholz braun naturell, Eschemaserholz mandelbeige oder Aluminium Dimension silber

Designpaket Leder Feinnappa mit Sportsitzen vorn

Sitzbezug, Kopfstütze und Armauflage in den Türen in Leder Feinnappa; Sportsitze vorn, elektrische 4-Wege-Lendenwirbelstütze für Fahrer- und Beifahrersitz, horizontal und vertikal einstellbar; Dekoreinlagen wahlweise in Nussbaumwurzelnatur, Eschemaserholz braun naturell, Eschemaserholz mandelbeige oder Aluminium Dimension silber

Designpaket Audi exclusive Alcantara/Leder mit Sportsitzen

Sitzseitenwangen, Kopfstütze und Mittelarmlehne (soweit mitbestellt) in Leder, Sitzmittelbahn in Alcantara. Lehnenabdeckung, Anbauteile Sitz in Innenausstattungsfarbe. Zusätzlich Sportsitze vorn mit elektrischer Lendenwirbelstütze. Optional: farbige Nähte auf Sitzseitenwangen und Kopfstützen. Ein Angebot der quattro GmbH

Designpaket Audi exclusive Leder Feinnappa

Sitzbezug und Mittelarmlehne (soweit mitbestellt) in Leder Feinnappa, Sitzanbauteile und Lehnenabdeckung farbangepasst in Innenausstattungsfarbe. Optional: farbige Nähte auf Sitzseitenwangen und Kopfstützen. Ein Angebot der quattro GmbH

Designpaket Audi exclusive Leder Feinnappa mit Sportsitzen

Sitzbezug und Mittelarmlehne (soweit mitbestellt) in Leder Feinnappa, Sitzanbauteile und Lehnenabdeckung farbangepasst in Innenausstattungsfarbe. Zusätzlich Sportsitze vorn mit elektrischer Lendenwirbelstütze. Optional: farbige Nähte auf Sitzseitenwangen und Kopfstützen. Ein Angebot der quattro GmbH

Designpaket Audi exclusive Leder Valcona mit Klimakomfortsitz

Sitzseitenwangen, Kopfstützen und Mittelarmlehne (soweit mitbestellt) in Leder Valcona, Sitzmittelbahn in Leder Valcona gelocht, Sitzanbauteile und Lehnenabdeckung farbangepasst in Innenausstattungsfarbe. Zusätzlich Klimakomfortsitze vorn. Optional: farbige Nähte auf Sitzseitenwangen und Kopfstützen. Ein Angebot der quattro GmbH

Designpaket Audi exclusive Leder Feinnappa Plus

Sitzbezug, Lehnenabdeckung, Armauflage in den Türen und Mittelarmlehne (soweit mitbestellt) in Leder Feinnappa, Sitzanbauteile sind entsprechend dem Leder farblich angepasst. Optional: farbige Nähte auf Sitzseitenwangen und Kopfstützen. Ein Angebot der quattro GmbH

Designpaket Audi exclusive Leder Feinnappa Plus mit Sportsitzen

Sitzbezug, Lehnenabdeckung, Armauflage in den Türen und Mittelarmlehne (soweit mitbestellt) in Leder Feinnappa, Sitzanbauteile sind entsprechend dem Leder farblich angepasst. Zusätzlich Sportsitze vorn mit elektrischer Lendenwirbelstütze. Optional: farbige Nähte auf Sitzseitenwangen und Kopfstützen. Ein Angebot der quattro GmbH

Designpaket Audi exclusive Leder Valcona Plus mit Klimakomfortsitz

Sitzseitenwangen, Kopfstützen, Lehnenabdeckung, Armauflage in den Türen und Mittelarmlehne (soweit mitbestellt) in Leder Valcona, Sitzmittelbahn in Leder Valcona gelocht, Sitzanbauteile sind entsprechend dem Leder farblich angepasst. Zusätzlich Klimakomfortsitze vorn. Optional: farbige Nähte auf Sitzseitenwangen und Kopfstützen. Ein Angebot der quattro GmbH

Aluminiumoptik

im Innenraum an Ausströmer, Blende um Zentralmonitor, Lichtschalter, Außenspiegelverstellung, elektromechanischer Parkbremse, Spange an Rollo in Mittelkonsole

Dekoreinlagen

in Micrometallic platin

Dekoreinlagen

in Aluminium Dimension silber, Nussbaumwurzelholz natur, Eschemaserholz braun naturell oder Eschemaserholz mandelbeige in Schalttafel, Türverkleidungen sowie in der Mittelkonsole, wenn die Mittelarmlehne mitbestellt wurde. (Bestellbar über Designpakete)

**Dekoreinlagen Audi exclusive**

in sechs verschiedenen Audi exclusive Hölzern erhältlich. Ein Angebot der quattro GmbH

Einstiegsleisten

in Kunststoff

Einstiegsleisten und Ladekantenschutz

Einstiegsleisten auf den Türschweller in Aluminium und Ladekantenschutz in Edelstahl

**Klimaautomatik**

mit sonnenstandsabhängiger Regelung, regelt elektronisch die Lufttemperatur, -menge und -verteilung, mit Stauluftregelung und manuellem Umluftbetrieb, Staub- und Pollenfilter, Defrosterdüsen für Windschutz- und Seitenscheiben, Schlüsselkennung

**Komfortklimaautomatik 3-Zonen**

mit sonnenstandsabhängiger Regelung, regelt elektronisch die Lufttemperatur, -menge und -verteilung, getrennte Temperaturverteilung für Fahrer- und Beifahrerseite und den Fond, Temperatureinstellung und Luftverteilung vorn jeweils links und rechts einstellbar, Klimabedienteil zur Einstellung der Fondraumtemperatur in der Mittelkonsole hinten, automatische Umluftregelung durch Luftgütesensor, Klimabedienteil vorn mit digitaler Anzeige, indirekte Belüftung, Klimatisierung des Handschuhfachs durch Drehregler im Handschuhfach, beinhaltet einen Regen-, Licht- und Feuchtesensor, mit Kombifilter. (Nur in Verbindung mit Mittelarmlehne vorn bestellbar)

Standheizung/-lüftung

Die Heizung erwärmt den Innenraum und hält die Scheiben eisfrei, die Standlüftung führt Frischluft zu und senkt die Innenraumtemperatur, mit Timer und separater Funkfernbedienung mit Funkrückmeldung

Ablagepaket

beinhaltet Ablagenetze an der Lehne der Vordersitze, Ablagefach unter den Vordersitzen, Netz und Multifixierpunkt im Beifahrerfußraum, abschließbaren Handschuhkasten, Gepäckspinne am Kofferraumboden, Netz unter der Hutablage

Ablage

in den Türverkleidungen vorn und hinten

Flaschenhalter

zur Unterbringung von bis zu vier 1,5-Liter-Flaschen in den Türverkleidungen vorn und hinten

Gepäckraumabdeckung

entnehmbar

Handschuhfach

auf der Beifahrerseite, mit Beleuchtung

Kleiderhaken

zweifach im Dachbereich hinten, einfach an den B-Säulen links und rechts



Getränkehalter klimatisiert

in der Mittelkonsole zwischen den Vordersitzen, hält die Getränke warm bzw. kühl, der zweite Getränkehalter auf der Beifahrerseite ist nicht klimatisiert. (Nur in Verbindung mit Mittelarmlehne vorn bestellbar)

Getränkehalter

zweifach in der Mittelkonsole zwischen den Vordersitzen

Ladeboden

entnehmbar



Schienensystem mit Fixierset

im Gepäckraum, mit Teleskopstange, Befestigungsgurt und vier variablen Verzurrösen zur individuellen Aufteilung des Gepäckraums und zur Fixierung von Gegenständen

Schmutzwanne

unter dem Ladeboden; bei gleichzeitiger Bestellung des Reservefaltrads bzw. eines Sound Systems mit Subwoofer in kleiner Ausführung

Skisack

entnehmbar, durch Einhängegurt fixierbar, für den praktischen Transport von langen Gegenständen, z. B. bis zu vier Paar Ski mit bis zu 200 cm Länge oder zwei Snowboards. (Nur in Verbindung mit Rücksitzbank plus bestellbar)

Trennnetz

karosserieseitig oder an der umgeklappten Rücksitzlehne zu befestigen, sowohl bei hochgestellter oder einseitig umgeklappter als auch bei ganz umgeklappter Rücksitzlehne hilfreich, herausnehmbar

Tüten-/Befestigungshaken

zweifach im Kofferraum

Verzurrösen

4-fach im Gepäckraum, zur Befestigung von Gepäckstücken und Gegenständen, Einhängpunkte für die optionale Gepäckspinne

Wendematte

für den Gepäckraum, einseitig Velours bzw. gummiert, zur Abdeckung des Gepäckraums auch bei umgeklappter Rücksitzlehne, mit ausfaltbarer Schutzfolie für die Ladekante und den Stoßfänger

Aschenbecher

in der Mittelkonsole vorn und hinten, Zigarettenanzünder vorn

Belederte Instrumententafelabdeckung Audi exclusive mit Kontrastnaht

erhältlich in den Farben maronenbraun, palaisblau, sattelbraun, havannabraun, jetgrau und karmesinrot, Naht individuell wählbar in verschiedenen Audi exclusive Farben. Ihr Audi Partner berät Sie gern. Ein Angebot der quattro GmbH

Brillenfach

im Innenlichtmodul vorn über dem Innenspiegel

Dachhimmel in Stoff

abhängig von der gewählten Innenausstattungsfarbe lichtgrau oder leinenbeige

Dachhimmel in Stoff schwarz**Dachhimmel in Alcantara**

abhängig von der gewählten Innenausstattungsfarbe lichtgrau oder leinenbeige. (Nur in Verbindung mit Lichtpaket bestellbar)

Dachhimmel in Alcantara schwarz

(Nur in Verbindung mit Lichtpaket bestellbar)

Dachhimmel Audi exclusive in Alcantara schwarz mit Kontrastnaht

Dachhimmel in schwarz, Naht individuell wählbar in verschiedenen Audi exclusive Farben. Ein Angebot der quattro GmbH

Digitaluhr und Datumsanzeige**Doppeltonfanfare**

Betätigungsmechanismus am Lenkradinnenkranz

Fensterheber

vorn und hinten elektrisch, mit Überschusskraftbegrenzung, Tipp-auf-/zu-Funktion mit Komfortschaltung

Fußmatten vorn und hinten

abgestimmt auf die jeweilige Teppichfarbe, aus Velours

Fußmatten Audi exclusive

Fußmatten mit Lederkeder. Matte und Keder nach Wunsch in neun Audi exclusive Farben bestellbar. Ihr Audi Partner berät Sie gern. Ein Angebot der quattro GmbH

Fußraumauskleidung

in Teppich Velours, auf die Interieurfarbe abgestimmt

**Teppichboden und Fußmatten****Audi exclusive**

Teppichboden inkl. Fußmatten mit Lederkeder. Kombination Teppich, Matte und Keder nach Wunsch in neun Audi exclusive Farben bestellbar. Ihr Audi Partner berät Sie gern. Ein Angebot der quattro GmbH

Haltegriffe

gedämpft, vierfach klappbar, im Dachbereich versenkt, Kleiderhaken an den hinteren Haltegriffen

Armauflage beledert

in Leder Feinnappa (im Designpaket Feinnappa enthalten). (Nur in Verbindung mit Sitzbezug in Leder oder in Alcantara-Leder-Kombination bestellbar)



Lederpaket

belederte Armauflage und belederte Instrumententafelabdeckung in Leder Feinnappa. (Nur in Verbindung mit Sitzbezug in Leder oder in Alcantara-Leder-Kombination bestellbar)

Sonnenblenden

klapp- und schwenkbar, auf der Fahrer- und Beifahrerseite

Sonnenblenden, ausziehbar

auf der Fahrer- und Beifahrerseite. (Nur in Verbindung mit Lichtpaket bestellbar)

Sonnenschutzrollo

für die Türscheiben hinten, manuell

Steckdosen

12 Volt, an der Mittelkonsole hinten sowie im Gepäckraum

Bedienelemente Audi exclusive

Beledert sind Lenkradkranz, Schalthebel und Schalthebelmanschette. Ein Angebot der quattro GmbH



Multifunktions-Lederlenkrad im 4-Speichen-Design

mit Fullsize-Airbag, in Höhe und Abstand einstellbar, inklusive Schalthebelknauf und Schalthebelmanschette in Leder, farblich auf die gewählte Innenausstattung abgestimmt; zur Bedienung der optionalen Audi Radioanlagen, Sprachdialogsystem, Audi Bluetooth-Autotelefon und Handyvorbereitung, wahlweise mit Schaltwippen hinter dem Lenkrad zum Wechseln der Fahrstufen bei S tronic®. (Multifunktions-Lederlenkrad im 4-Speichen-Design Serie ab 155 kW (211 PS))

Lederlenkrad im 4-Speichen-Design

mit Fullsize-Airbag, in Höhe und Abstand einstellbar, inklusive Schalthebelknopf und Schalthebelmanschette in Leder, farblich auf die gewählte Innenausstattung abgestimmt

**Multifunktions-Sportlederlenkrad im 3-Speichen-Design**

mit Fullsize-Airbag und gelochtem Leder, Ausstattung wie Lederlenkrad; zur Bedienung der optionalen Audi Radioanlagen, von Sprachdialogsystem, Audi Bluetooth-Autotelefon und Handyn Vorbereitung, wahlweise mit Schaltwippen hinter dem Lenkrad zum Wechseln der Fahrstufen bei S tronic®

Sportlederlenkrad im 3-Speichen-Design

mit Fullsize-Airbag und gelochtem Leder, Ausstattung wie Lederlenkrad

Lenkradkranz individualisiert mit Audi exclusive Leder

Ein Angebot der quattro GmbH

**Schaltknopf Audi exclusive in Aluminium**

Ein Angebot der quattro GmbH

Außentemperaturanzeige

im Mitteldisplay, bei Temperaturen unter +5°C warnt die Außentemperaturanzeige mit einem Eiskristall im Anzeigenfeld vor möglichem Glatteis

Bildschirm

6,5 Zoll, monochrom, in der Armaturentafel, zur Anzeige der Radio-, Klimaanlage- und Car-Menü-Funktionen sowie der Uhrzeit

Fahrerinformationssystem

versorgt Sie auf einem Monochromdisplay mit Informationen von Bordcomputer, Auto-Check-System; außerdem wird das Display zur Radiofrequenzanzeige und bei Modellen mit Handschaltgetriebe zur Schaltanzeige verwendet

Fahrerinformationssystem mit Farbdisplay

hochauflösend, dadurch bessere Übersicht und Ablesbarkeit

Mitteldisplay mit monochromer Anzeige

zur Anzeige von Außentemperatur, Reichweite und Radiofrequenz, Ganganzeige bei Automatik, Serviceanzeige, Öldruck, Bremsdefekt, Kühlwasserstand/-temperatur, Bremsbelagverschleiß, Türpiktogramm, Tankwarnung

MMI® Navigation

inklusive Navigationsdaten (DVD), 6,5-Zoll-Farbdisplay mit hochwertiger Kartendarstellung und zahlreichen detaillierten Anzeigemöglichkeiten, Sprachbedienung (Zieleingabe über Buchstabieren), dynamische Zielführung (soweit verfügbar), MP3-fähiges DVD-Laufwerk für Navigationsdaten (DVD), zusätzliche Pfeildarstellung im Fahrerinformationssystem, SDHC-Kartenleser (für bis zu 32 GB). AUX-IN Anschluss, acht Passivlautsprecher vorn und hinten, Gesamtleistung 80 Watt. (Nur in Verbindung mit Multifunktions-Lederlenkrad bestellbar)



Navigationsdaten (DVD)

enthält Navigationsdaten für die Länder (soweit digitalisiert): Andorra, Belgien, Dänemark, Deutschland, Estland, Finnland, Frankreich, Gibraltar, Griechenland, Großbritannien, Irland, Italien, Kroatien, Lettland, Liechtenstein, Litauen, Luxemburg, Monaco, Niederlande, Norwegen, Österreich, Polen, Portugal, San Marino, Schweden, Schweiz, Slowakei, Slowenien, Spanien, Tschechische Republik, Ungarn, Vatikanstadt

MMI® Navigation plus

inklusive Navigationsdaten (Festplatte), hochauflösendes 7-Zoll-Farbdisplay mit hochwertiger Kartendarstellung, Sprachdialogsystem (Zieleingabe über Ganzworteingabe), Wahl aus 3 Alternativrouten, Kartendarstellung mit Topographie-Karteneinfärbung und Anzeige von Sehenswürdigkeiten und Stadtmodellen in 3D, Scrollen entlang der Route, Manövrieren in der Karte mit Joystick im Steuerungsknopf, Routeninfo in Splitscreen (Manöverpunkte, Points of Interest an Autobahnen, TMC auf Route), Kreuzungsdetailkarte und Spurempfehlung, dynamische Zielführung (soweit verfügbar), zusätzliche Pfeildarstellung im Fahrerinformationssystem mit Farbdisplay, Radio mit Doppeltuner, Phasendiversity, Festplatte auch als Speicher für Musik nutzbar (10 GB), MP3-, AAC- und WMA-fähiges DVD-Laufwerk auch nutzbar für Musik- und Video-DVDs, zwei SDHC-Kartenleser (für bis zu 32 GB), AUX-IN Anschluss, acht Passivlautsprecher vorn und hinten, Gesamtleistung 80 Watt. (Nur in Verbindung mit Fahrerinformationssystem mit Farbdisplay und Multifunktions-Lederlenkrad bestellbar)



Navigationsdaten (Festplatte)

enthält Navigationsdaten für die Länder (soweit digitalisiert): Andorra, Belgien, Dänemark, Deutschland, Estland, Finnland, Frankreich, Gibraltar, Griechenland, Großbritannien, Irland, Italien, Kroatien, Lettland, Liechtenstein, Litauen, Luxemburg, Monaco, Niederlande, Norwegen, Österreich, Polen, Portugal, Russland, San Marino, Schweden, Schweiz, Slowakei, Slowenien, Spanien, Tschechische Republik, Ungarn, Vatikanstadt

Audi music interface

zur Anbindung von Apple iPod ab Generation 4, Apple iPhone (Musikfunktionalität) sowie USB-Speichermedien und MP3-Playern. Das Audi music interface ist im Handschuhfach untergebracht, die Bedienung erfolgt über MMI® Navigation plus, MMI® Navigation, Radio symphony, Radio concert oder ein Multifunktions-Lederlenkrad (falls bestellt). Hinweis: Nur in Verbindung mit speziellem Adapterkabel nutzbar (Audi Original Zubehör). Bei Bestellung Audi music interface entfällt der separate AUX-IN Anschluss. Informationen über kompatible MP3-Player erhalten Sie bei Ihrem Audi Partner. (Nicht in Verbindung mit Radio chorus bestellbar)

Audi sound system

6-Kanal-Verstärker, 10 Lautsprecher inklusive Centerspeaker in der Armaturentafel und Subwoofer in der Reserveradmulde, Gesamtleistung 180 Watt. (Nicht in Verbindung mit Radio chorus bestellbar)

**Radioanlage concert**

mit Single-CD-Laufwerk und SDHC-Kartenleser (unterstützt SDHC-Karten bis 32 GB), jeweils MP3-, WMA- und AAC-fähig, dynamisierte Senderliste, 30 Stationsspeicher, Empfangsbereich FM (UKW) und AM (MW, LW), MMI-Bedienkonzept, 6,5-Zoll-TFT-Farbbildschirm, TP-Memo-Funktion, geschwindigkeitsabhängige Lautstärkeregelung, Phasendiversity, AUX-IN Anschluss, acht Lautsprecher vorn und hinten, Gesamtleistung 80 Watt

**Radioanlage chorus**

mit Single-CD-Laufwerk, dynamisierter Senderliste, 30 Stationsspeicher, Empfangsbereich FM (UKW) und AM (MW, LW), MMI-Bedienkonzept, monochromer 6,5-Zoll-Bildschirm, geschwindigkeitsabhängige Lautstärkeregelung, Phasendiversity, acht Passivlautsprecher vorn und hinten, Gesamtleistung 80 Watt

**Radioanlage symphony**

mit integriertem 6-fach-CD-Wechsler und SDHC-Kartenleser (unterstützt SDHC-Karten bis 32 GB), jeweils MP3-, WMA- und AAC-fähig, dynamisierte Senderliste, 30 Stationsspeicher, Empfangsbereich FM (UKW) und AM (MW, LW), MMI-Bedienkonzept, 6,5-Zoll-TFT-Farbbildschirm, TP-Memo-Funktion, geschwindigkeitsabhängige Lautstärkeregelung, Phasendiversity, AUX-IN Anschluss, acht Passivlautsprecher vorn und hinten, Gesamtleistung 80 Watt

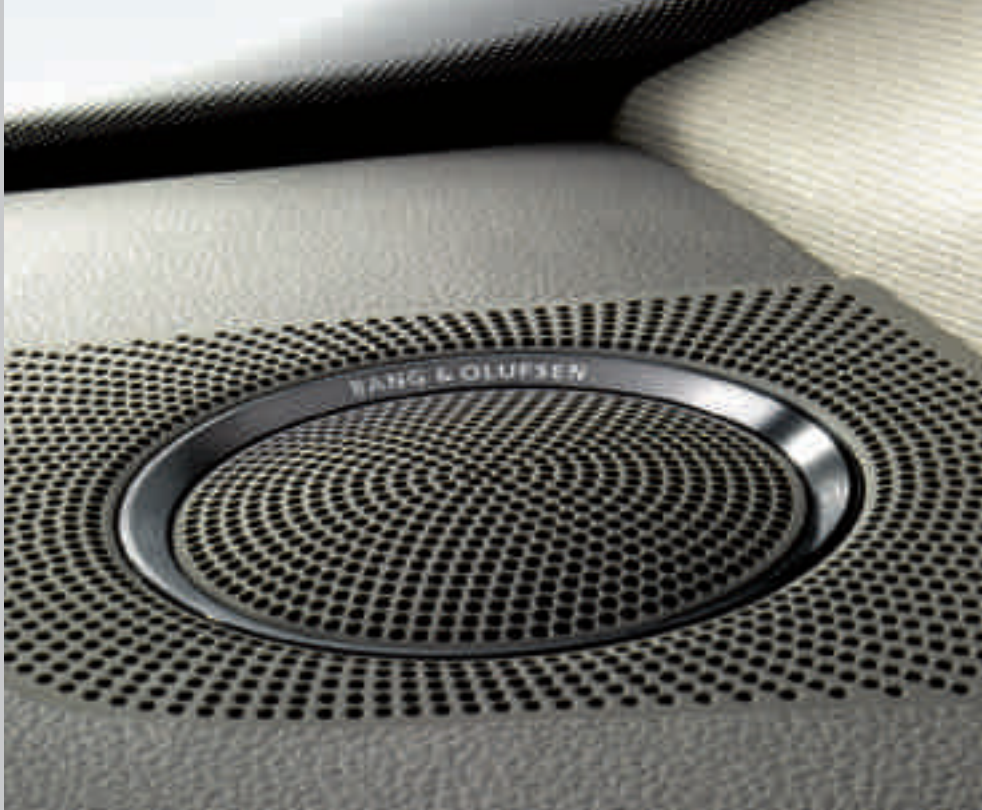

Bang & Olufsen Sound System

Surround-Sound-Wiedergabe über 14 Hochleistungslautsprecher; ein Centerspeaker und zwei Mitteltöner in der Armaturentafel; je ein Hochtöner im Spiegeldreieck; je ein Tieftöner in den vorderen Türen; zwei Hochtöner und zwei Tief-Mitteltöner in den hinteren Türen; zwei Surround-Lautsprecher in der D-Säule sowie ein Subwoofer in der Reserveradmulde, exklusive Lautsprecherabdeckungen mit Aluminiumapplikationen, dynamische Fahrgeräuschkompensation, 10-Kanal-Verstärker, Gesamtleistung 505 Watt. In Verbindung mit der MMI® Navigation plus und dem integrierten DVD-Laufwerk ist die Wiedergabe von 5.1 Surround-Sound möglich. (Nicht in Verbindung mit Radio chorus bestellbar)

CD-Wechsler

6-fach-CD-Wechsler (MP3- und WMA-fähig) im Handschuhkasten, über das MMI-System ansteuerbar; die Wiedergabe von kopiergeschützten Musikdateien (DRM) ist nicht möglich. (Nur bestellbar in Verbindung mit MMI® Navigation oder MMI® Navigation plus)

Digitaler Radioempfang (DAB)

(für Radioanlage concert, symphony, MMI® Navigation und MMI® Navigation plus), zusätzlich zum analogen Senderangebot Empfang von digital ausgestrahlten Radiosendern. Mit dem DAB-Doppeltuner (nur in Verbindung mit MMI® Navigation und MMI® Navigation plus) sucht ein zweiter DAB-Tuner permanent nach alternativen Empfangsfrequenzen des eingestellten Senders, gleichzeitig wird die Senderliste aktualisiert. Bitte beachten: Empfang abhängig von lokaler digitaler Netzverfügbarkeit

Rear Seat Entertainment-Vorbereitung

beinhaltet Vorverkabelung sowie Aufnahme für die Halter, in der Rückenlehne des Fahrer- und Beifahrersitzes. Das passende Rear Seat Entertainment-Paket (Tabletplayer mit Halter) ist als Plug-and-Play-Lösung über Audi Original Zubehör erhältlich

TV-Empfang

Empfang von analog und digital (DVB-T) ausgestrahlten unverschlüsselten Fernsehsendern (MPEG-2-Standard), TV-Bild, Videotext und Electronic Program Guide (EPG). Anschlussmöglichkeit von zwei externen AV-Quellen über optionales Adapterkabel. Bitte beachten: TV-Empfang abhängig von lokaler analoger und digitaler Netzverfügbarkeit. Keine AV- oder TV-Video-Ausgabe im Fahrbetrieb (Audio-Ausgabe auch im Fahrbetrieb verfügbar). (Nur in Verbindung mit MMI® Navigation plus bestellbar)

Bluetooth-Schnittstelle

Bluetooth-fähige Mobiltelefone können über die Schnittstelle mit dem Fahrzeug verbunden werden. Freies Sprechen im Fahrzeug über Mikrofon möglich. (Nicht in Verbindung mit Radioanlage chorus)

**Handyvorbereitung (Bluetooth)**

beinhaltet eine Freisprecheinrichtung und Sprachbedienung für die Telefonfunktionen sowie eine Vorbereitung für eine optionale handyspezifische Ladeeinrichtung; die Bedienung erfolgt über MMI® Navigation plus, MMI® Navigation, Radio concert, Radio symphony, das Multifunktions-Lederlenkrad oder, soweit vorhanden, über das Sprachdialogsystem; Adapter und Informationen über kompatible Handys erhalten Sie bei Ihrem Audi Partner

Audi Bluetooth-Autotelefon

komfortable Anbindung Ihres Bluetooth-fähigen Mobiltelefons an das fahrzeuginterne GSM-Modul (Voraussetzung: Handy besitzt SIM Access Profile), zusätzlicher SIM-Karten-Leser in der Blende der MMI® Navigation/MMI® Navigation plus. Übernahme von Telefonbucheinträgen in das Fahrzeug sowie Verwaltung von Ruflisten; einfache Bedienung über MMI® Navigation/MMI® Navigation plus, Multifunktions-Lederlenkrad oder das Sprachdialogsystem. (Nur bestellbar in Verbindung mit MMI® Navigation oder MMI® Navigation plus)

Audi Bluetooth-Autotelefon mit schnurlosem Bedienhörer in der Mittelarmlehne

Hörer mit Farbdisplay und integriertem SIM-Karten-Leser, für diskrete Telefonie; komfortables Schreiben von SMS durch automatische Worterkennung

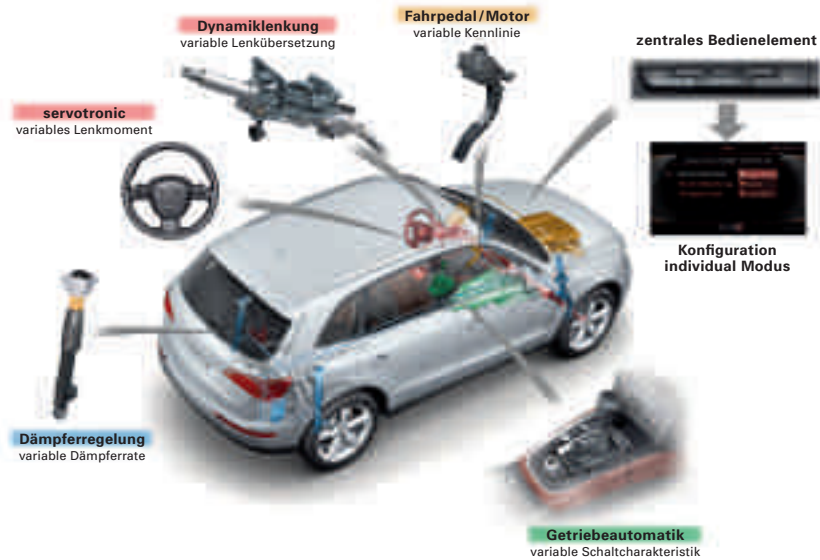

Dämpferregelung

Anpassung des Fahrwerks an unterschiedliche Fahrsituationen und Fahrbahnbeschaffenheiten. (Nur in Verbindung mit Audi drive select® bestellbar)

S line Sportfahrwerk der quattro GmbH
mit dynamischerer Fahrwerksabstimmung

Audi drive select®

unterschiedliche Fahrzeugeinstellung durch die drei Modi comfort, auto und dynamic sowie den zusätzlichen Modus individual in Verbindung mit dem MMI®. (Nur in Verbindung mit Dynamiklenkung und/oder Dämpferregelung bestellbar)

Dynamiklenkung

trägt durch eine fahrsituationsabhängige dynamische Regelung von Lenkaufwand und -winkel bei Spurwechsel, Einparken und Kurvenfahrt zur Steigerung von Komfort und Fahrdynamik bei. (Nur in Verbindung mit Audi drive select® bestellbar)

Bremsanlage

Zweikreisbremsanlage mit diagonaler Aufteilung, Anti-Blockier-System ABS mit elektronischer Bremskraftverteilung EBV, elektronisches Stabilisierungsprogramm ESP mit Dachträgererkennung und Bremsassistent, Tandem-Bremskraftverstärker, Scheibenbremsen vorn/hinten, vorn innenbelüftet

Bremsbelagverschleißanzeige vorn

Anzeige im Mitteldisplay

Elektromechanische Parkbremse

umfasst Parkbremsfunktion im Stand, Anfahrhilfe durch automatisches Lösen beim Anfahren und Notbremsfunktion während der Fahrt über alle vier Räder

**Fullsize-Airbags¹**

für Fahrer und Beifahrer, adaptiv mit Sitzpositionserkennung

Kopfairbagsystem

entfaltet sich über die gesamte Länge der seitlichen Fensterfläche im Bereich der ersten und zweiten Sitzreihe und schützt Front- und außen sitzende Fondpassagiere bei einem Seitenaufprall

Seitenairbags vorn

für Fahrer- und Beifahrersitz

Seitenairbags hinten

für die äußeren Sitzplätze der 2. Sitzreihe, als Ergänzung zum Seitenaufprallschutz in den Türen

Gurtkraftbegrenzer und Gurtstraffer vorn**Integrales Kopfstützensystem**

Im Falle einer Heckkollision wird durch die Gestaltung des Sitzes der Oberkörper aufgefangen und der Kopf frühzeitig abgestützt. Dadurch wird die Schutzwirkung erhöht bzw. die Gefahr eines Schleudertraumas vermindert

Kindersicherung

mechanisch für die hinteren Türen und elektrisch für die hinteren Fensterheber

Kindersitzbefestigung ISOFIX hinten

für die äußeren Fondsitze, Normhalterung zur praktischen Befestigung von Kindersitzen nach ISO-Norm

Kindersitzbefestigung ISOFIX für den Beifahrersitz

mit Deaktivierungsschalter für den Beifahrerairbag

Einparkhilfe hinten

unterstützt das rückwärtige Einparken durch akustisches Anzeigen des Abstands hinter dem Fahrzeug; Messung durch Ultraschallsensoren, unauffällig in den Stoßfänger integriert

Einparkhilfe plus

akustische und optische Einparkhilfe nach vorn und nach hinten mit Anzeige von Abstandssymbolen im Bildschirm, Messung durch Ultraschallsensoren, unauffällig in die Stoßfänger integriert. (Nicht in Verbindung mit Radio chorus bestellbar)



Einparkhilfe advanced

akustische und optische Einparkhilfe vorn und hinten, Bilddarstellung des Bereiches hinter dem Fahrzeug im Bildschirm, mit zwei dynamischen Anzeigemodi für die berechnete Fahrspur (lenkwinkelabhängig), Rückfahrkamera unauffällig in die Gepäckraumklappe integriert. (Nur in Verbindung mit einem Navigationssystem bestellbar)

Anfahrassistent

hält das Fahrzeug nach dem Anhalten sowohl an Steigungen als auch im Gefälle zeitlich unbegrenzt. Das System wird per Tastendruck aktiviert und ermöglicht dem Fahrer ein komfortables Anfahren ohne Handbremsbetätigung

Bergabfahrassistent

hält die voreingestellte Geschwindigkeit bei Bergabfahrten



Audi lane assist¹

Spurhalteassistent, das System erstellt mit Frontkamera und Lenkwinkelsensor eine virtuelle Fahrspur; bei drohendem Verlassen der erkannten Fahrspur und nicht aktiviertem Blinker wird der Fahrer über Vibration des Lenkrads gewarnt. (Entfall des grauen Colorstreifens in der Frontscheibe, nur in Verbindung mit Licht-/Regensensor und Multifunktions-Lederlenkrad im 4-Speichen-Design bestellbar)



Audi side assist¹

Spurwechselassistent, unterstützt den Fahrer beim Wechseln der Fahrspur (ab einer Geschwindigkeit von 30 km/h). Audi side assist überwacht den Bereich seitlich hinter dem fahrenden Fahrzeug und informiert den Fahrer über ein Signal im Außenspiegel, wenn das System ein anderes Fahrzeug auf der Nebenspur erkannt hat; über Taster in der Fahrertür aktivierbar. (Nur in Verbindung mit Licht-/Regensensor bestellbar)

¹ Die Abbildung zeigt eine Illustration, keine reale Darstellung.

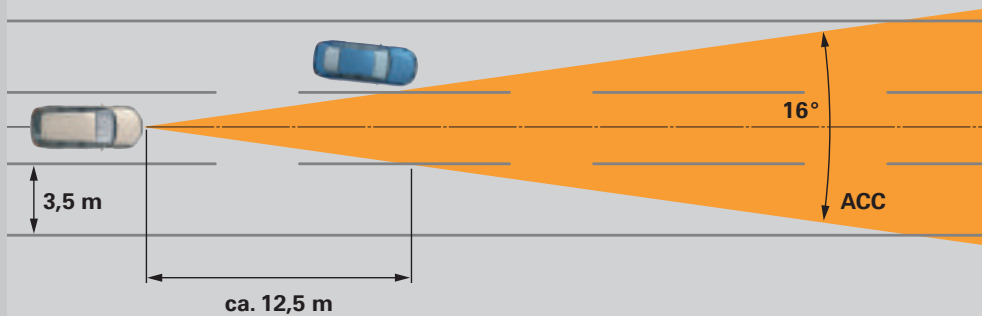

adaptive cruise control

automatische Distanzregelung (Regelbereich 30–200 km/h); unterstützt Erkennung und Halten des Abstands durch Bremsen und Beschleunigen innerhalb von Systemgrenzen, vier Programme individuell über den Lenkstockhebel der Geschwindigkeitsregelanlage einstellbar; inklusive braking guard mit Fahrerwarnung vor einer drohenden Kollision mit einem vorausfahrenden Fahrzeug durch Umfeldbeobachtung. (Nur in Verbindung mit Fahrerinformationssystem mit Farbdisplay bestellbar)

Geschwindigkeitsregelanlage

hält die gewünschte Geschwindigkeit ab etwa 30 km/h konstant, sofern es die Motorleistung zulässt, zusätzlich aktiver Bremsengriff, z. B. bei Bergabfahrt, Bedienung über separaten Lenkstockhebel, Anzeige der gesetzten Geschwindigkeit im Fahrerinformationssystem

Elektronisches Stabilisierungsprogramm ESP mit Dachträgererkennung

und offroad detection, vernetzt ABS, EBV, ASR und EDS mit eigenen Sensoren und vergleicht die Fahrdaten mit Referenzdaten; sorgt bei jeder Geschwindigkeit durch gezieltes Abbremsen einzelner Räder und Eingriff ins Motormanagement für mehr Stabilität. Das System erkennt automatisch die montierten Dachquerträger und passt das ESP entsprechend an

Instrumenteneinsatz

mit regelbarer Beleuchtung, elektronischem Tachometer mit Kilometer- und Tageskilometerzähler, Drehzahlmesser, Uhr, Kühlmitteltemperaturanzeige und Kraftstoffvorratsanzeige

Karosserie

verzinkt (vollverzinkt im korrosionsgefährdeten Bereich), selbsttragend, mit der Bodengruppe verschweißt, Front- und Heckbereich mit definierten Knautschzonen. (12 Jahre Gewährleistung gegen Durchrostung)

Lenksäule

manuell höhen- und axial verstellbar, Verriegelung elektrisch

Licht-/Regensensor

zur Steuerung der automatischen Fahrlichtschaltung, der coming home/leaving home Funktion und der automatischen Scheibenwischerfunktion, inklusive Frontscheibe mit grauem Colorstreifen am oberen Rand



Schaltanzeige

im Fahrerinformationssystem, unterstützt die ökonomische Fahrweise durch Schaltempfehlung. (Für Modelle mit Handschaltgetriebe)

Warndreieck

in Gepäckraumklappe, herausnehmbar

Wegfahrsperrung elektronisch

integriert in das Motorsteuergerät, automatische Aktivierung durch Fahrzeugschlüssel

servotronic

geschwindigkeitsabhängige Servolenkung

S tronic®

7-Gang-Doppelkupplungsgetriebe mit elektrohydraulischer Betätigung

Sicherheitsgurte

Dreipunkt-Automatikgurte für alle Sitzplätze, mit Gurtkraftbegrenzer, Gurtstraffer und Gurthöheneinstellung vorn; Gurtrageerkennung vorn, Gurte farblich auf das Interieur abgestimmt

6-Gang-Handschaltgetriebe

vollsynchronisiert, hydraulisch betätigte Einscheiben-Trockenkupplung mit asbestfreien Belägen, Zweimassen-Schwungrad

Sicherheitslenksäule

enthält eine Verschiebemechanik mit Dämpfungsfunktion, die das Schutzpotenzial von Sicherheitsgurt und Airbag ergänzt

quattro®

permanenter Allradantrieb mit asymmetrisch-dynamischer Momentenverteilung, selbstsperrendes Mittendifferenzial, elektronische Differenzialsperre EDS über Bremseingriff an allen angetriebenen Rädern

Verbandsmaterial

in Seitenverkleidung des Gepäckraums

Rekuperation

durch Anhebung der Generatorspannung wird während einer Schub- oder Bremsphase Bewegungsenergie in nutzbare elektrische Energie umgewandelt. Durch diese Energie wird bei einer nachfolgenden Beschleunigung der Generator entlastet – und so bis zu 3% Kraftstoff gespart



100% Service. 100% Audi.

Im Motorsport zählen ein eingespieltes Team, Know-how und Präzision. Vom Audi Service können Sie das Gleiche erwarten: ob bei Wartung, Inspektion oder bei fachgerechten Reparaturen von Unfallschäden.

Und anders als bei einem Boxenstopp stehen wir Ihnen nicht nur für wenige Sekunden, sondern 24 h zur Verfügung (Audi Service Hotline: 0800 AUDI SERVICE oder 0800 2834 737 8423). Darüber hinaus bietet Ihnen Ihr Audi Partner das Angebot der Anschlussgarantie beim Neuwagenkauf oder Audi CarLife Plus als Garantie-Nachrüstlösung an.

Mobilitätsgarantie

Sie bekommen kostenlos und schnellstmöglich Hilfe, wenn Sie eine Panne oder einen Unfall mit Ihrem Audi haben. Die Mobilitätsgarantie gilt zunächst für zwei Jahre und erneuert sich mit jeder bei einem Audi Partner durchgeführten Inspektion bzw. bei einem vorgeschriebenen Serviceereignis laut Serviceintervallanzeige im Kombiinstrument. Nähere Informationen erhalten Sie bei Ihrem Audi Partner.

Hilfe rund um die Uhr

Im Falle einer Panne oder eines Unfalls können Sie uns rund um die Uhr erreichen. Der Audi Notruf: 0800 2834 44533 oder 0800 AUDI HILFE
Aus dem Ausland: +49 1802 28 34 73¹ oder 00800 AUDI HILFE
Und dank dem dichten Netz aus Audi Partnern ist Hilfe auch schnellstmöglich zur Stelle.

Hol- und Bringservice

Hol- und Bringservice für Werkstatttermine. Ihr Fahrzeug wird von Ihrem Audi Partner abgeholt und zurückgebracht. Die Preise und Konditionen variieren je nach Entfernung zum Autohaus. Nähere Informationen erhalten Sie bei Ihrem Audi Partner.

Audi Original Teile®

Audi Original Teile sind passgenau auf jedes Modell abgestimmt. Durch die seriennahe Entwicklung und aufwändigen Testverfahren erfüllen sie nicht nur ihre Funktion, sondern auch hohe Ansprüche an Langlebigkeit und Qualität.

Audi Anschlussgarantie

Einfach beim Kauf eines Neuwagens mitbestellt, erhalten Sie 100% Audi Herstellergarantie. So sind Sie auch nach Ablauf der Zweijahresfrist gegen viele unvorhersehbare Reparaturen und Kosten abgesichert. Die Audi Anschlussgarantie bietet Ihnen eine individuelle Laufzeit- und Laufleistungskombination für bis zu drei Jahre nach Ende der Herstellergarantie bei einer maximalen Laufleistung von 150.000 km.

Audi CarLife Plus²

Falls beim Kauf eines Neuwagens die Audi Anschlussgarantie nicht mitbestellt wurde, ist Audi CarLife Plus die Nachrüstlösung für die Zeit nach Ablauf der Herstellergarantie. Audi CarLife Plus bietet Ihnen Schadensabsicherung für viele mechanische und elektrische Bauteile – mit Prämienvorteilen für Früheinsteiger und auf Wunsch ein Autoleben lang.

¹ Der Anruf ist gebührenpflichtig: 0,06 Euro pro Gespräch aus dem Festnetz.

² Ein Angebot des Audi VersicherungsService, Zweigniederlassung der Volkswagen Versicherungs GmbH.

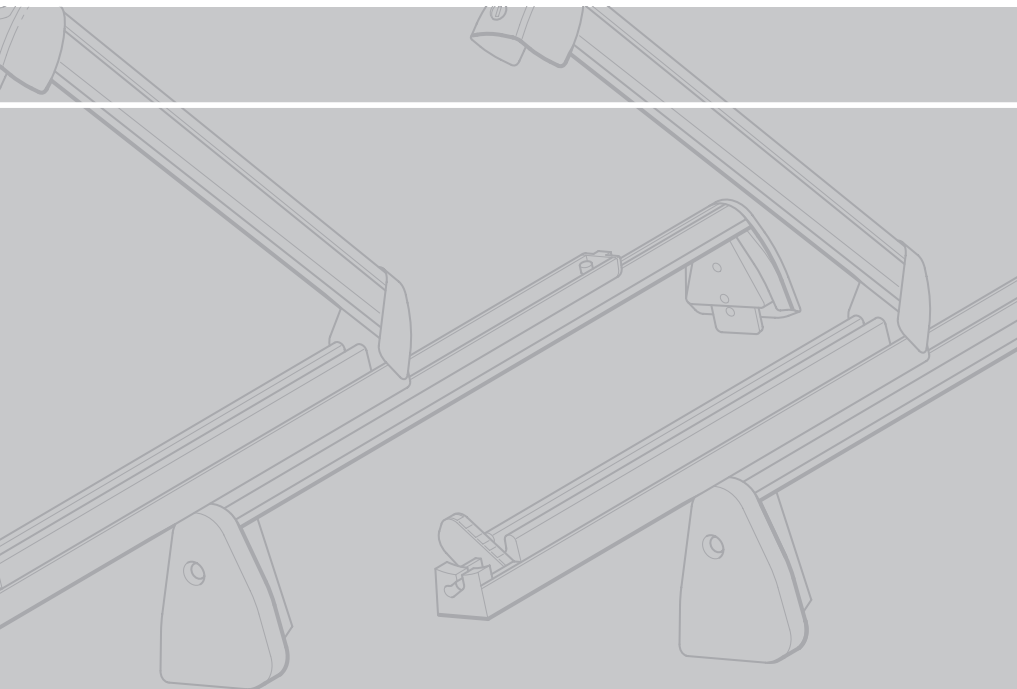

Neue Ideen. Noch mehr Möglichkeiten.

Mit Audi Original Zubehör.

Gehen Sie neue Wege. Ihr Audi Q5 ist gut darauf vorbereitet – mit den hochwertigen und innovativen Lösungen von Audi Original Zubehör. Diese sind bis ins Detail auf jedes Fahrzeugmodell abgestimmt und lassen Ihnen viele Gestaltungsfreiheiten. Passen Sie Ihr Fahrzeug ganz einfach Ihren individuellen Wünschen an. Auf den folgenden Seiten finden Sie eine kleine Auswahl an Audi Original Zubehör.

Weitere Informationen erhalten Sie im Audi Q5 Zubehör-Katalog, unter www.audi.de und bei Ihrem Audi Partner.

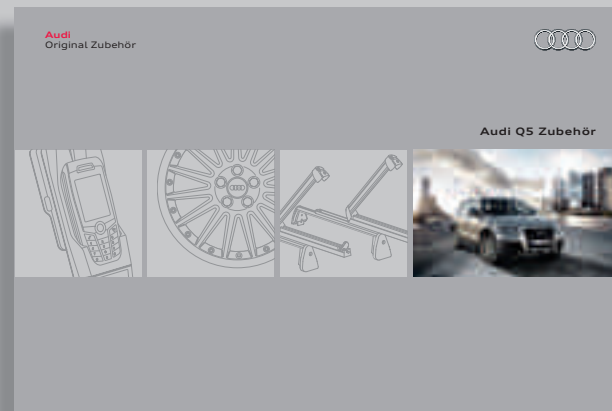





Aluminium-Gussräder im 10-Speichen-Design¹, glanzgedreht, Anthrazit

Die Aluminium-Gussräder in der Dimension 8,5 J x 20 überzeugen mit elegantem Design und glanzgedrehten Radspeichen. Sie sind in den Farben Anthrazit und Silber für Reifen der Größe 255/45 R 20 erhältlich.



Audi Kindersitz mit ISOFIX

Damit sich Ihr Nachwuchs wohlfühlt, hat der Kindersitz eine verstellbare Sitzschale. Die 7-fache Höhenverstellung des Gurtes erfolgt mit einem Handgriff. Der Stoffbezug ist waschbar. Erhältlich in den Farbkombinationen silber/schwarz und signalorange/schwarz. Geeignet für Kinder von 9 bis 18 kg (ca. 1 bis 4 Jahre).



Fahrradhalter

Der abschließbare Fahrradhalter besteht aus speziell geformtem Kunststoffprofil. An der Rahmenhalterung aus glanzverchromtem Stahl lässt sich das Rad gut montieren. (Nur in Verbindung mit dem serienmäßig beigelegten Dachquerträger des Audi Q5 nutzbar.)



Trenngitter

Mit den praktischen Trenngittern (längs und quer) lässt sich der Gepäckraum je nach Bedarf vom übrigen Innenraum abtrennen und auch in Längsrichtung unterteilen. Das Trenngitter ist einfach und bequem – also ohne jegliche Bohrungen – anzubringen.



Rear Seat Entertainment

Das stoßresistente System wird an der Rückenlehne befestigt und ermöglicht einen idealen Blickwinkel für den Betrachter. Auf Wunsch sind zwei Player mit eigenen Kopfhöreranschlüssen erhältlich, die getrennt voneinander bedient werden und auch außerhalb des Fahrzeugs eingesetzt werden können.



Pflegemittel

Die Audi Pflege- und Reinigungsserie ist abgestimmt auf die hochwertigen Materialien Ihres Audi. Je nach Produkt eignet sie sich zur äußeren Pflege oder für viele Anwendungen im Fahrzeuginnenraum.

¹ Nur in Verbindung mit Radlaufblenden.

Modell		Audi Q5 2.0 TFSI quattro (132 kW)	Audi Q5 2.0 TFSI quattro (155 kW)	Audi Q5 3.2 FSI quattro (199 kW)
Motorbauart		Reihen-4-Zylinder-Ottomotor mit Benzindirekteinspritzung, Abgasturboaufladung und Audi valvelift system	Reihen-4-Zylinder-Ottomotor mit Benzindirekteinspritzung, Abgasturboaufladung und Audi valvelift system	V6-Zylinder-Ottomotor mit Benzindirekteinspritzung und Audi valvelift system
Hubraum in cm³ (Ventile pro Zylinder)		1984 (4)	1984 (4)	3197 (4)
Max. Leistung¹ in kW (PS) bei min⁻¹		132 (180)/4000–6000	155 (211)/4300–6000	199 (270)/6500
Max. Drehmoment in Nm bei min⁻¹		320/1500–3900	350/1500–4200	330/3000–5000
Kraftübertragung/Räder				
Antriebsart		Permanenter Allradantrieb quattro®	Permanenter Allradantrieb quattro®	Permanenter Allradantrieb quattro®
Getriebeart		6-Gang-Handschaltgetriebe	6-Gang-Handschaltgetriebe [7-Gang S tronic]	[7-Gang S tronic]
Räder		Aluminium-Schmiedeleichtbauräder 8 J x 17	Aluminium-Gussräder 8 J x 18	Aluminium-Gussräder 8 J x 18
Reifen		235/65 R 17	235/65 R 18	235/65 R 18
Gewicht/Volumen				
Leergewicht² in kg		1710	1710 [1755]	[1805]
Zul. Gesamtgewicht in kg		2320	2320 [2365]	[2415]
Zul. Dachlast/Stützlast in kg		100/80	100/80	100/80
Zul. Anhängelast³ in kg	ungebremst	750	750	750
	bei 12 % Steigung	2000	2000	2000
	bei 8 % Steigung	2200	2400	2400
Tankinhalt ca. in l		75	75	75
Fahrleistung/Verbrauch⁴				
Höchstgeschwindigkeit in km/h		210	222	[234]
Beschleunigung 0–100 km/h in s		8,5	7,6 [7,2]	[6,9]
Kraftstoffart		Super bleifrei 95 ROZ ⁵	Super bleifrei 95 ROZ ⁵	Super bleifrei 95 ROZ ⁵
Kraftstoffverbrauch⁶ in l/100 km	innerorts	10,8	10,8 [10,4]	[12,3]
	außerorts	6,9	6,9 [7,3]	[7,6]
	kombiniert	8,4	8,4 [8,5]	[9,3]
CO₂-Emission⁶ in g/km	innerorts	251	251 [242]	[288]
	außerorts	161	161 [171]	[177]
	kombiniert	195	195 [197]	[218]
Abgasnorm		EU5	EU5	EU5

Modell	Audi Q5 2.0 TDI quattro (105 kW) mit Dieselpartikelfilter	Audi Q5 2.0 TDI quattro (125 kW) mit Dieselpartikelfilter
Motorbauart	Reihen-4-Zylinder-Dieselmotor mit Common Rail Einspritzsystem und Abgasturboaufladung	Reihen-4-Zylinder-Dieselmotor mit Common Rail Einspritzsystem und Abgasturboaufladung
Hubraum in cm ³ (Ventile pro Zylinder)	1968 (4)	1968 (4)
Max. Leistung ¹ in kW (PS) bei min ⁻¹	105 (143)/4200	125 (170)/4200
Max. Drehmoment in Nm bei min ⁻¹	320/1750–2500	350/1750–2500

Kraftübertragung/Räder

Antriebsart	Permanenter Allradantrieb quattro®	Permanenter Allradantrieb quattro®
Getriebeart	6-Gang-Handschaltgetriebe	6-Gang-Handschaltgetriebe [7-Gang S tronic]
Räder	Aluminium-Schmiedeleichtbauräder 8 J x 17	Aluminium-Schmiedeleichtbauräder 8 J x 17
Reifen	235/65 R 17	235/65 R 17

Gewicht/Volumen

Leergewicht ² in kg	1745	1745	[1770]
Zul. Gesamtgewicht in kg	2355	2355	[2380]
Zul. Dachlast/Stützlast in kg	100/80	100/80	
Zul. Anhängelast ³ in kg	ungebremst bei 12 % Steigung bei 8 % Steigung	750 1800 2000	750 2000 2400
Tankinhalt ca. in l	75	75	

Fahrleistung/Verbrauch⁴

Höchstgeschwindigkeit in km/h	190	204	[200]
Beschleunigung 0–100 km/h in s	11,4	9,9	[9,9]
Kraftstoffart	Diesel nach EN 590	Diesel nach EN 590	
Kraftstoffverbrauch ⁵ in l/100 km	innerorts außerorts kombiniert	8,1 5,6 6,5	8,2 5,8 6,7
CO ₂ -Emission ⁶ in g/km	innerorts außerorts kombiniert	213 147 172	215 152 175
Abgasnorm	EU5	EU4	

Modell**Audi Q5 3.0 TDI quattro
(176 kW)** mit Dieselpartikelfilter

Motorbauart	V6-Zylinder-Dieselmotor mit Common Rail Einspritzsystem und Abgasturboaufladung
Hubraum in cm³ (Ventile pro Zylinder)	2967 (4)
Max. Leistung¹ in kW (PS) bei min⁻¹	176 (240)/4000–4400
Max. Drehmoment in Nm bei min⁻¹	500/1500–3000

Kraftübertragung/Räder

Antriebsart	Permanenter Allradantrieb quattro®
Getriebeart	[7-Gang S tronic]
Räder	Aluminium-Gussräder 8 J x 18
Reifen	235/65 R 18

Gewicht/Volumen

Leergewicht² in kg	[1880]
Zul. Gesamtgewicht in kg	[2490]
Zul. Dachlast/Stützlast in kg	100/80
Zul. Anhängelast³ in kg	ungebremst 750
	bei 12 % Steigung 2000
	bei 8 % Steigung 2400
Tankinhalt ca. in l	75

Fahrleistung/Verbrauch⁴

Höchstgeschwindigkeit in km/h	[225]
Beschleunigung 0–100 km/h in s	[6,5]
Kraftstoffart	Diesel nach EN 590
Kraftstoffverbrauch⁶ in l/100 km	innerorts [9,2]
	außerorts [6,6]
	kombiniert [7,5]
CO₂-Emission⁶ in g/km	innerorts [242]
	außerorts [174]
	kombiniert [199]
Abgasnorm	EU5

[] Angaben für S tronic®.

Erklärungen

- ¹ Der angegebene Wert wurde nach dem vorgeschriebenen Messverfahren (RL 80/1269/EWG in der gegenwärtig geltenden Fassung) ermittelt.
- ² Fahrzeugleergewicht mit 90% Tankfüllung ohne Fahrer (75 kg), ermittelt nach EG-Richtlinie 92/21/EWG. Durch Sonderausstattungen können sich das Leergewicht und der Luftwiderstandsbeiwert des Fahrzeugs erhöhen, wodurch die mögliche Nutzlast bzw. Höchstgeschwindigkeit entsprechend verringert wird.
- ³ Mit zunehmender Höhe verringert sich zwangsläufig die Motorleistung. Ab 1.000 m über Meereshöhe und je weitere 1.000 m sind jeweils 10% vom Gespanngewicht (zul. Anhängelast + zul. Gesamtgewicht des Zugfahrzeugs) abzuziehen. Gültiger Wert Anhängelast bei werksseitig verbauter Anhängervorrichtung. Bei gewerblicher Nutzung des Fahrzeugs mit Anhängervorrichtung benötigen Sie unter bestimmten Voraussetzungen ein EG-Kontrollgerät.
- ⁴ Der Kraftstoffverbrauch und die CO₂-Emissionen eines Fahrzeugs hängen nicht nur von der effizienten Ausnutzung des Kraftstoffs durch das Fahrzeug ab, sondern werden auch vom Fahrverhalten und von anderen nichttechnischen Faktoren beeinflusst. CO₂ ist das für die Erderwärmung hauptsächlich verantwortliche Treibhausgas.
- ⁵ Die Verwendung von Super bleifrei mit 95 ROZ wird empfohlen. Wenn nicht verfügbar: Normal bleifrei 91 ROZ mit geringer Leistungsminderung.
- ⁶ Die angegebenen Werte wurden nach den vorgeschriebenen Messverfahren ermittelt. Die Angaben beziehen sich nicht auf ein einzelnes Fahrzeug und sind nicht Bestandteil des Angebots, sondern dienen allein Vergleichszwecken zwischen den verschiedenen Fahrzeugtypen.

Wichtiger Hinweis

LongLife Service: Erfolgt nach Serviceanzeige. Der zeitliche Abstand zwischen den Services darf maximal zwei Jahre betragen.

Altfahrzeugrecycling: Alle Audi Modelle sind demontage- und verwertungsgerecht konstruiert. Gleichzeitig entwickelt die AUDI AG die Rahmenbedingungen zur Verwertung der Altfahrzeuge und ihrer Bestandteile sowie zur Verringerung des zu entsorgenden Abfalls ständig weiter. Nähere Informationen hierzu erhalten Sie im Internet unter www.audi.de unter den Stichwörtern „Altauto“ und „Altfahrzeug“.

Informationen über nahe gelegene Rücknahmestellen zur umweltgerechten Verwertung gemäß Altfahrzeuggesetz erhalten Sie ebenfalls im Internet sowie über unsere kostenlose Hotline 0800/2834737 und bei Ihrem Audi Partner.

Audi Q5

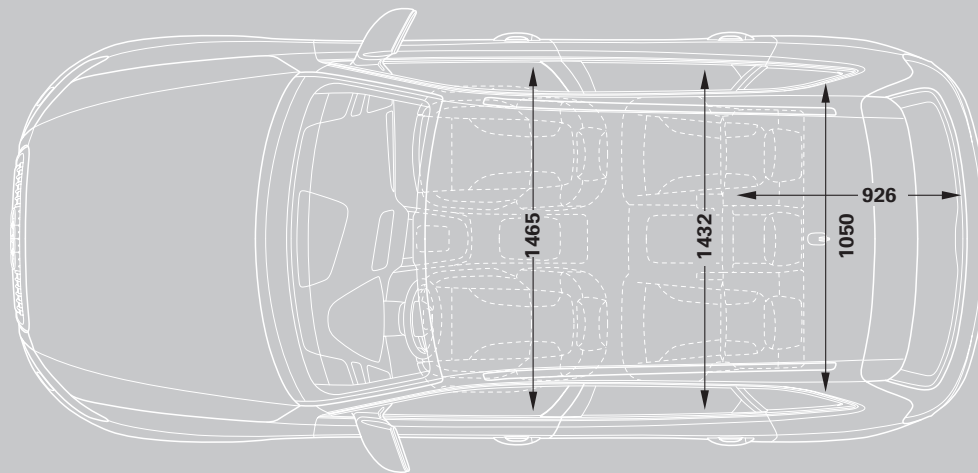
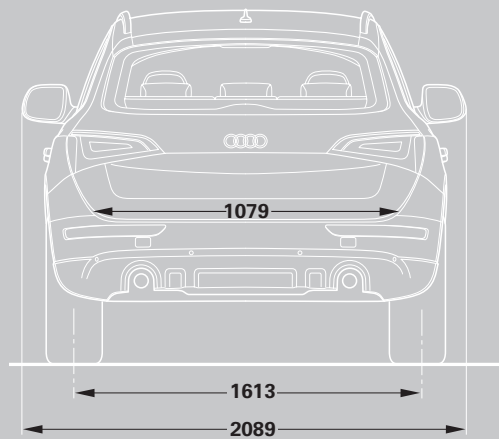
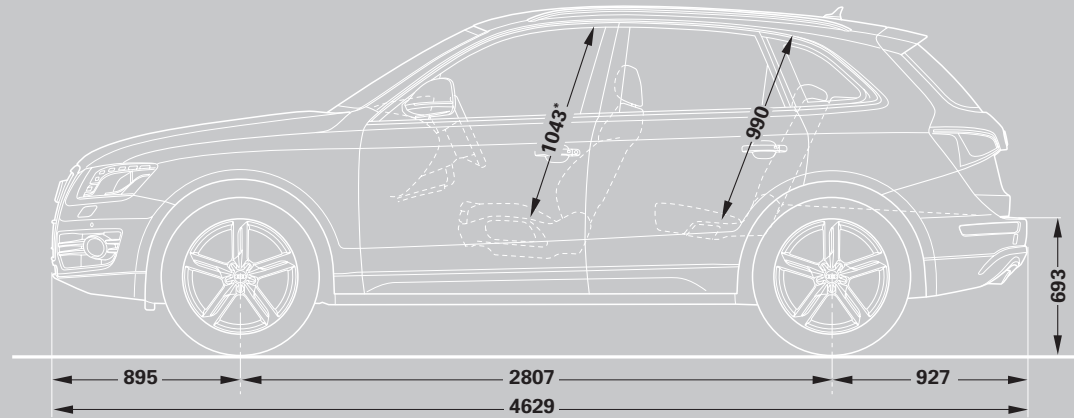
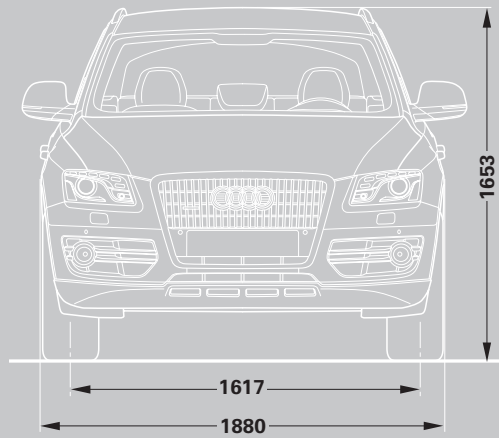

Angaben in Millimeter.

Angaben der Abmessungen bei Fahrzeugleergewicht.

Gepäckraumvolumen 540/1.560 l (Messung nach VDA-Methode mit Quadern von 200 x 100 x 50 mm Kantenlänge; zweiter Wert bei umgeklappter Rücksitzlehne und dachhoher Beladung).

Wendekreis ca. 11,6 m.

*Maximaler Kopfraum.

**Einen Audi zu fahren ist ein einzigartiges Erlebnis.
Ihn abzuholen auch.**



Die Audi Neuwagenabholung in Neckarsulm und Ingolstadt.

Der Kauf eines neuen Autos ist etwas Besonderes. Schließlich haben Sie sich nicht einfach für irgendein Auto entschieden, sondern für eins, das Ihre persönliche Vorstellung von Mobilität und Design widerspiegelt. Daher möchten wir, dass auch die erste Begegnung mit Ihrem neuen Audi etwas ganz Besonderes wird. Wie wäre es, wenn Sie ihn direkt bei uns abholen und einen unvergesslichen Tag verbringen, ganz wie Sie mögen, in Neckarsulm oder in Ingolstadt.

Alle Modelle sind an beiden Standorten abholbar. Ein abwechslungsreiches und spannendes Rahmenprogramm wartet auf Sie – bei der Premiumauslieferung mit der Schlüsselübergabe, einer Werksbesichtigung, einem Blick in die Audi Historie und einem Restaurantbesuch. Entscheiden Sie sich hingegen für unsere exklusive Individualauslieferung, bestimmen Sie persönlich, wie Ihr Tag bei Audi aussehen soll und was Sie unternehmen möchten. So lange, bis es schließlich Zeit für den Höhepunkt ist: die erste Fahrt in Ihrem neuen Audi.

Gern möchten wir mit Ihnen gemeinsam Ihre ganz persönliche Neuwagenabholung planen. Näheres zu unseren Angeboten und Leistungen erfahren Sie bei Ihrem Audi Partner, im Internet unter www.audi.de/neuwagenabholung oder über unsere Hotline unter Telefon 0800-63 63 666. Informationen über Preise finden Sie in unserer Preisliste oder wenden Sie sich an Ihren Audi Partner oder unsere Hotline.



1 2

Spüren Sie den Herzschlag der Marke: Die Audi Foren in Neckarsulm und Ingolstadt bieten Ihnen aufregende Einblicke in die Welt des Automobils.

3

Atmen Sie Geschichte: Das Audi museum mobile (Ingolstadt) und die Audi Markenausstellung (Neckarsulm) nehmen Sie mit auf eine Reise in die Geschichte des Automobils und der Marke Audi.

4

Lernen Sie Ihren neuen Audi kennen: Ihr Kundenberater begleitet Sie zu Ihrem Wagen, beantwortet gern Ihre Fragen und überreicht Ihnen den Fahrzeugschlüssel.

5

Lassen Sie sich verwöhnen: Worauf immer Sie Lust haben, unsere stilvollen Restaurants freuen sich, in den Audi Foren Ihre Wünsche zu erfüllen.

6

Entdecken Sie Technik: Bei einer Werksbesichtigung erleben Sie, wie eines der fortschrittlichsten Automobile der Welt gebaut wird.





Der Weg zum Erfolg führt von der Strecke auf die Straße.

Motorsport hat bei Audi eine lange Tradition. Aus gutem Grund: Nirgends sonst lässt sich Vorsprung durch Technik besser beweisen. Mit Mut, einem unbedingten Willen zur Perfektion und Höchstleistungen am Limit konnten wir seit Anbeginn Siege feiern. Ob beispielsweise im Rallyesport, in der DTM oder wie zuletzt 2008 mit dem dieselbetriebenen Audi R10 TDI beim berühmten 24-Stunden-Rennen von Le Mans. Erfolge, die Sie in jedem Serien Audi wiederfinden. Schließlich sollen technische Entwicklungen allen Audi Fahrern zugutekommen. Auf der Strecke. Und erst recht auf der Straße.