

CTM

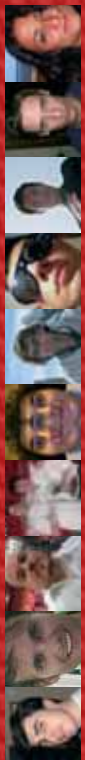

login



www.alfamitoblog.com



MITO

Login

“Lunga vita al MiTo blog! È sempre bello trovarsi con gli amici a confrontarsi sulle passioni che ci legano!!!”
Direttamente da Alfamitoblog.com: la voce di chi ha scoperto e scelto MiTo.

Orazur



Kingbull

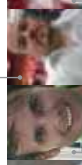

2Simo86



VeryCool



Jack 33



Giulio83



Gian Maurizio

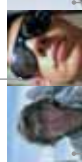

Serge



ColeTricki



Irinaag_84



www.alfamitoblog.com



Orazur

8C Competizione



**Ispirata all'eccellenza.
In lei la forza di un sogno,
la sportività più evoluta:
come la 8C Competizione.**

Essenza



sogno

“Lateralmente, il profilo dei finestrini senza montante ricorda la forma di un occhio: molto bello e i piccoli fari tondi sul retro sono un'altra strizzata d'occhio alla 8C e alla storia di Alfa Romeo.”



compatta

Concentrato di Alfa Romeo

Motori MultiAir con dispositivo Start & Stop: lo stato dell'arte dell'ingegneria automobilistica per prestazioni e rispetto dell'ambiente. Fino a 155 CV per accelerare da 0 a 100 Km/h in 8.0 secondi.

Alfa Romeo D.N.A.: direttamente dalle auto da competizione il selettore che permette di modificare la dinamica della vettura in base allo stile e alle condizioni di guida.

Electronic Q2 per una tenuta di strada senza confronti.

Sospensioni McPherson e molle di rimbalzo, per un handling da grande Alfa Romeo. Progettata per ottenere i massimi livelli EuroNCAP.

Tutto questo è MiTo, l'auto compatta più sportiva al mondo.

sportiva

Motori MultiAir con Start & Stop

Filtro antiparticolato

Electronic Q2

VDC con Hill Holder

Dynamic Steering Torque

Blue&Me™

7 airbag

Potenza fino a 155 CV

Alfa Romeo D.N.A.

Sospensioni con molle di rimbalzo

Bose® Sound System

Fanali posteriori LED

Proiettori Bi-Xenon

Cerchi in lega fino a 18"





Design

audace

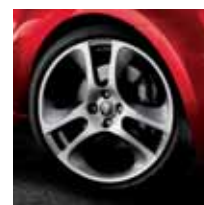

Lunga 4,06 m.
Larga 1,72 m.
Alta 1,44 m.

Queste le misure di una sportiva
in cui anche i dettagli di stile
rispondono alle migliori performance.
Pneumatici con cerchi da 16", 17", 18"
con canale largo per una tenuta
di strada da vera sportiva.

Fanali posteriori con tecnologia LED,
un particolare di design
che soddisfa le esigenze di visibilità
e di maggiore sicurezza.

In esclusiva, solo su MiTo:
cornici proiettori personalizzabili
a scelta in Grigio Titanio, Cromo Lucido,
oppure nei colori carrozzeria.



intelligente

innovativa

ColeTrickl



"Il frontale è bellissimo, sembra una scultura modellata dalla velocità
e una volta girata la chiave..."



Giulio83

nuovo standard motoristico

“Grazie! Ci sarà una decisa svolta tecnica con questi nuovi motori e MiTo sarà ancora più vicina alle mie esigenze!”

rivoluzione tecnologica



Sistema MultiAir
per chi desidera l'eccellenza
tecnologica in fatto di performance
e riduzione dei consumi:

1.4 MultiAir benzina da 105 CV
e **1.4 MultiAir Turbobenzina da 135 CV.**

Tre motori turbo per chi cerca un
intenso piacere di guida:

1.4 benzina da 155 CV,

1.3 JTDM da 90 CV,

1.6 JTDM da 120 CV.

Inoltre, un motore dedicato
ai più giovani: **1.4 benzina da 78 CV.**

Per tutti, un sound pieno
che urla potenza e adrenalina.

Performance



MultiAir

È la tecnologia che segna la nuova era dei motori benzina: performante, ecologica, versatile.

Dal 10% al 35% in più di potenza massima
con un profilo delle cammes per alte prestazioni

Fino al 15% in più di coppia a basso regime
grazie al controllo diretto dell'alzata valvole

Fino al 12% in più di vantaggio nella ripresa
grazie all'elevata pressione della massa d'aria

Fino al 10% in meno di consumi e di emissioni di anidride carbonica
grazie all'eliminazione delle perdite di pompaggio



Nuova tecnologia MultiAir

MultiAir permette di controllare l'afflusso d'aria nel motore direttamente all'ingresso dei cilindri. Il sistema si basa sull'inserimento, tra la camma e la valvola di aspirazione, di un volume d'olio che può essere variato attraverso una valvola solenoide. Controllando elettronicamente l'apertura e la chiusura di questa valvola è possibile regolare la potenza del motore in modo versatile, per ottenere vantaggi mai realizzati prima d'ora: abbattimento sistematico di consumi ed emissioni, incremento della potenza e della coppia massima, ottimizzazione delle performance di guida.



La nuova gamma

	1.4 MultiAir benzina 105 CV		1.4 MultiAir Turbobenzina 135 CV
Cilindrata	1368 cm ³	Cilindrata	1368 cm ³
Coppia	130 Nm (13,2 Kgm) a 4000 giri	Coppia	206 Nm (21,0 Kgm) a 1750 giri
V-Max	187 Km/h	V-Max	207 Km/h
0-100 Km/h	10,7 sec.	0-100 Km/h	8,4 sec.
Consumi	5,8 l/100 Km	Consumi	5,6 l/100 Km
Co ₂	136 g/Km	Co ₂	129 g/Km
Classe	Euro 5	Classe	Euro 5



Come funziona la tecnologia MultiAir

La tecnologia MultiAir consente di variare il profilo di alzata della valvola in funzione della reale richiesta di aria del motore. I risultati di questa gestione sono davvero rivoluzionari: con MultiAir è anche possibile aprire le stesse valvole due volte durante lo stesso ciclo, superando il limite strutturale degli alberi meccanici a camme. Per ottimizzare l'efficienza della combustione vengono adottate strategie diverse, a seconda delle situazioni di guida.



LIVO (Late Intake Valve Opening)
Apertura ritardata della valvola
Carico parziale del motore
Es: accensione o motore al minimo



EIVC (Early Intake Valve Control)
Chiusura anticipata della valvola
Coppia a basso regime e pieno carico
Es: motore in accelerazione



MULTI LIFT
Apertura multipla nello stesso ciclo
Coppia e potenza minime
Es: guida in città



FULL LIFT
Apertura completa della valvola
Massima richiesta di potenza
Es: marcia in autostrada

Motori Benzina

	1.4 Junior benzina 78 CV		1.4 Turbobenzina 155 CV
Cilindrata	1368 cm ³	Cilindrata	1368 cm ³
Coppia	120 Nm (12,2 Kgm) a 4000 giri	Coppia	230 Nm (23,5 Kgm) a 3000 giri
V-Max	165 Km/h	V-Max	215 Km/h
0-100 Km/h	12,3 sec.	0-100 Km/h	8,0 sec.
Consumi	5,9 l/100 Km	Consumi	6,5 l/100 Km
Co ₂	138 g/Km	Co ₂	153 g/Km
Classe	Euro 5	Classe	Euro 5

Motori JTDM

	1.3 JTDM 90 CV		1.6 JTDM 120 CV
Cilindrata	1248 cm ³	Cilindrata	1598 cm ³
Coppia	200 Nm (20,4 Kgm) a 1750 giri	Coppia	320 Nm (32,6 Kgm) a 1750 giri
V-Max	178 Km/h	V-Max	198 Km/h
0-100 Km/h	11,8 sec.	0-100 Km/h	9,9 sec.
Consumi	4,5 l/100 Km	Consumi	4,6 l/100 Km
Co ₂	119 g/Km	Co ₂	122 g/Km
Classe	Euro 4	Classe	Euro 5

Start & Stop



MiTo ha una priorità: il rispetto dell'ambiente. Per questo tutti i propulsori rispondono alle normative Euro 4 o Euro 5. Ma non solo: i motori dotati della tecnologia MultiAir adottano Start & Stop: il dispositivo sempre attivo, e disattivabile a piacere del guidatore, che gestisce lo spegnimento e il riavvio automatico della vettura nelle soste del traffico urbano. Il risultato è una notevole riduzione dei consumi di carburante, delle emissioni e dell'inquinamento acustico.

Eco Solutions

A bordo di MiTo c'è un aiuto in più per abbattere i consumi. È il dispositivo Gear Shift Indicator (GSI): sempre attivo nelle modalità Normal e All weather, il GSI suggerisce quando innestare la marcia più adatta ad ottimizzare l'efficienza del propulsore attraverso un'indicazione luminosa sul quadro di bordo.

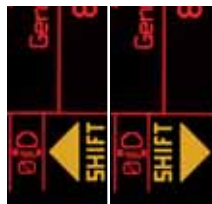

Gsi
Gear Shift Indicator



Alfa Romeo D.N.A.

Dynamic



3 settaggi di guida,
3 stili al volante,
3 comportamenti su strada.
È Alfa Romeo D.N.A. e cambia
la risposta della vettura
a seconda delle esigenze
di guida.

All weather



Il gesto è semplice: basta spostare il selettore situato vicino alla leva del cambio.
Il risultato è evoluto: a modificarsi sarà l'intera dinamica della vettura.

Normal



D Dynamic

N Normal

AW All weather

Sterzo

Diventa più/meno rigido a seconda della modalità del selettore

Centralina motore

Il pedale dell'acceleratore diventa più/meno reattivo e si percepisce l'effetto overboost a seconda della modalità selezionata

Sistema VDC

Imposta tre specifici settaggi per ciascuna delle tre posizioni del selettore

Quadro strumenti

Il display fornisce le informazioni di settaggio della vettura oltre a segnalare il suggerimento marcia (dove presente), evidenziando il manometro del turbo (dove previsto)



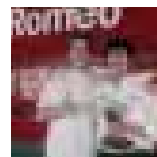

“In modalità Dynamic la curva di coppia del motore cambia, col risultato di ottenere una risposta più pronta all'accelerazione.”

Serge



Dynamic Puro divertimento e sportività al volante

VDC e ASR	Taratura sportiva - intervento solo in caso di perdita di controllo
Tuning sterzo	Taratura più sportiva
DST	Controllo standard della frenata coordinato con ABS Maggior controllo su accelerazione laterale Compensazione del sovrasterzo: un leggero impulso sul volante invita il driver a compiere la manovra più corretta
Motore	Maggiore velocità di risposta - overboost per la massimizzazione del livello di coppia (dove previsto)



Normal

Dynamic



“Che dire: Spettacolo!! Che coppia!!! In 6° ragazzi si sentiva ancora la spinta del motore e il rombo. Dopo un paio di giri il driver ci dice: 'Queste sono solo le potenzialità in Normal'. Immaginati con le altre!”

2Simo86

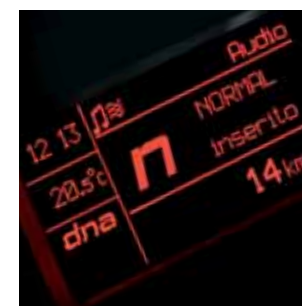
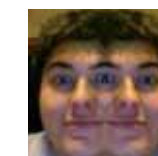

Normal Agilità in città

VDC e ASR	Taratura standard
Tuning sterzo	Taratura standard
DST	Controllo standard della frenata coordinato con ABS Controllo standard su accelerazione laterale Compensazione del sovrasterzo: un leggero impulso sul volante invita il driver a compiere la manovra più corretta
Motore	Risposta standard

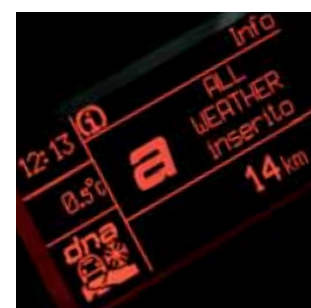

All weather Massima tenuta di strada in condizioni di scarsa aderenza

VDC e ASR	Taratura per garantire la massima sicurezza
Tuning sterzo	Massimo comfort
DST	Maggior controllo della frenata coordinato con VDC Controllo standard su accelerazione laterale Compensazione del sovrasterzo: un leggero impulso sul volante invita il driver a compiere la manovra più corretta
Motore	Risposta standard



Gian Maurizio

“La piccola Alfa con un assetto incollato al terreno sembra indicarmi la strada giusta, riprendendosi anche da situazioni dove non credevo fosse possibile. Grande! Grande Alfa!”



All weather



VeryCool

agilità



MiTo chiede alle sospensioni qualcosa in più: puro divertimento e massima sicurezza. Un compito affidato a soluzioni di nuova generazione, come le sospensioni con molle di rimbalzo associate anteriormente ad uno schema di tipo McPherson e posteriormente a un ponte torcente con ruote semi indipendenti. Il risultato è tenuta di strada e sportività senza confronti.

“Ragazzi a parte tutto... fa impressione il video sugli ammortizzatori... i movimenti del volante sono fluidi e composti e la macchina non fa una piega... davvero da non crederci!! :D”

grip

Handling

Electronic Q2 Riproduce l'azione di un differenziale autobloccante

ABS Sistema antibloccaggio ruote

EBD Ripartitore di frenata elettronico tra ruote anteriori e posteriori

VDC Controllo elettronico di stabilità della vettura

ASR Controllo di trazione della vettura tramite intervento su freni e centralina motore

HBA Sistema di assistenza alla frenata di panico

Hill Holder Sistema di ausilio alla partenza in salita

MSR Sistema di controllo del freno motore in rilascio acceleratore

CBC Sistema che ottimizza la frenata in curva

DST Integra lo sterzo elettrico nelle funzionalità del VDC: con un impulso al volante invita alla compensazione del sovrasterzo





5 stelle e 36 punti:
tra le berline compatte
MITo è best in class per sicurezza passiva
nella classifica EuroNCAP adulti.

- 7 airbag di serie
- Tecnologia Seat Belt Reminder (SBR) per avere sotto controllo l'allacciamento delle cinture di sicurezza a bordo
- Dispositivi anti colpo di frusta sui sedili
- Kit Alcool Tester
- Volante collassabile
- Piantone ad assorbimento controllato di energia
- Bloccasterzo elettrico alloggiato fuori dall'ingombro delle ginocchia
- Fanali posteriori a LED per migliorare la visibilità della vettura



Jack 33

“Complimenti x gli ottimi parametri nel fattore sicurezza!!!
7 airbag di serie non sono pochi..”

Protezione

Tecnologia SBR (Seat Belt Reminder)



Per Alfa Romeo MiTo 5 stelle EuroNCAP in fatto di sicurezza. 7 airbag. Doppio pretensionatore sulle cinture di sicurezza anteriori. Dispositivo anti colpo di frusta sui sedili anteriori. Volante collassabile. Nuova famiglia di pneumatici che offre più aderenza. Tecnologia SBR (Seat Belt Reminder): 5 spie su un piccolo schermo per tenere sotto controllo l'allacciamento delle cinture di tutti i passeggeri. Ma la sicurezza per MiTo è anche una guida responsabile, ecco perchè di serie offre un kit Alcool Tester.





A bordo di MiTo: tecnologia Blue&Me™ per utilizzare il cellulare e ascoltare la musica caricata su lettore mp3 o su chiave usb, senza mai staccare le mani dal volante. Blue&Me™ MAP che, in più, offre la navigazione a mappe sul navigatore GPS portatile oppure su Radio NAV: il più evoluto sistema di infotainment integrato nella plancia. Infine, Blue&Me™ NAV che mette a disposizione i servizi Info, SOS, InSure e numerosi vantaggi assicurativi. E per la massima qualità audio: hi-fi Bose® Sound System di ultima generazione.



BOSE
Better sound through research.



Hi-Driving

Radio NAV

Progettato in esclusiva per MiTo: il sistema di infotainment dalle dotazioni evolute, integrato in un'unica console.

Audio

La migliore riproduzione musicale grazie all'impianto radio dotato di lettore CD/mp3 con comandi al volante (dove previsti).

Telefono

In abbinamento con Blue&Me™ permette chiamate in vivavoce e lettura vocale dei messaggi.

Trip Computer

Visualizza in tempo reale tutti i dati relativi al percorso: tempi, distanze, velocità, consumi.

Navigazione

Due grandi novità, per ottimizzare i tempi e la qualità del viaggio.

Tecnologia mobile SD: per caricare e aggiornare le mappe in autonomia, senza ricorrere al CD. In dotazione, la scheda SD con la cartografia aggiornabile di tutta Europa.

Servizio Info Traffico (TMC): visualizza le notizie sul traffico ricevute attraverso il servizio TMC/TMC PREMIUM offerto da alcune stazioni radio. In caso di traffico intenso o di incidenti stradali, ricalcola il percorso sul navigatore.





Kingbulli

“Gli interni sono molto belli e originali, dentro si sta comodi come non avrei mai creduto”.

Interni



**Negli interni pura grinta da vivere.
Plancia e rivestimenti
da top di gamma.
Al servizio del pilota
anche un quadro di bordo
immediato con grafica evoluta.**





Interni

A bordo di MITO ci si sente pronti a vivere tutte le emozioni della guida. Merito dei sedili avvolgenti che invitano il pilota ad impugnare il volante. Merito di un assetto bassissimo e veramente sportivo.

assetto sportivo



Interni

Per un comfort totale sono stati selezionati solo i migliori materiali, con tessuti e pelli di inconfondibile gusto "made in Italy".

finiture

Il mondo di MiTo offre
la massima libertà di scelta:
Progression, Distinctive,
Premium Pack, Sport Pack.
Tanti modi di essere MiTo,
ognuno con la propria
inconfondibile personalità
e con il proprio stile di vita.



Allestimenti

PROGRESSION

Una scelta di stile
per entrare nel mondo MiTo.

DISTINCTIVE

Dettagli cromati e grintosa eleganza.
Un allestimento per chi sa cosa
chiedere a un'Alfa Romeo.

PREMIUM PACK

Per chi desidera viaggiare
senza rinunciare nemmeno
al più piccolo comfort.

SPORT PACK

La sportività davanti a tutto.
Una versione MiTo dal carattere
ancora più deciso.

Allestimenti



abbinamenti



cromatismi

finiture



10 colori esterni.
13 diverse cornici per personalizzare i proiettori.
14 varianti per le calotte specchietti. Tutto per disegnare MiTo in base al proprio stile.

Caratterizzazioni



Stickers

personalità



Pronta ad esprimere
tutto il tuo carattere.
Scegli come personalizzare
la tua vettura con il kit
di adesivi messi a punto
da Alfa Romeo
esclusivamente per MiTo.

originalità



estro



La gamma

Scopri nelle prossime pagine come sarà la tua MiTo. Il tuo piacere di sceglierla comincia da qui.

**Allestimenti,
pack,
dotazioni di serie e optional,
esterni,
interni,
personalizzazioni,
colori,
tecnologie,
accessori.**





Distinctive



Sport Pack



Progression

Plancia Progression



Sprint Nera



Sprint Rosso

Sedili Progression



**135
Tessuto Sprint Nero-Grigio**



**125
Tessuto Sprint Nero-Rosso**

Progression

su 1.4 MultiAir benzina 105 CV e 1.4 MultiAir Turbobenzina 135 CV
1.4 Junior benzina 78 CV - 1.4 Turbobenzina 155 CV - 1.3 JTDm 90 CV - 1.6 JTDm 120 CV

- Alfa Romeo D.N.A.
- VDC con Hill Holder (ABS+ASR+Brake Assistant+MSR+CBC) e Electronic Q2
- Dynamic Steering Torque (DST) sistema di compensazione del sovrasterzo
- Radio CD/mp3 con 6 altoparlanti
- Cerchi da 16"
- Cornici proiettori e fanali grigio titanio
- Calotte specchietti esterni in colore carrozzeria

- Sospensioni con molle di rimbalzo
- Plancia e mantello Sprint
- Sedili in tessuto Sprint
- Strumento di bordo con display multifunzione + Trip Computer
- 7 airbag
- Display Seat Belt Reminder (SBR)
- Kit Alcool Tester

Plance Distinctive e Sport Pack



Competizione Blu

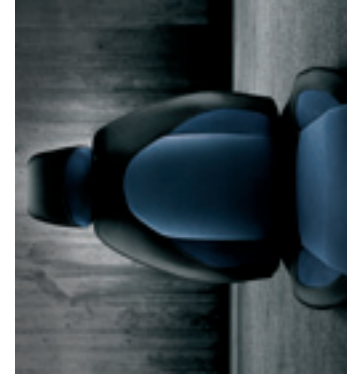

**324
Tessuto Competizione Nero-Blu**

Sedili Distinctive



**208 - 239 - 248
Tessuto Sport Nero-Nero**

Sedili Sport Pack



Competizione Rosso



**358
Tessuto Competizione Nero-Rosso**

**210 - 231
Tessuto Sport Nero-Rosso**



Competizione Nera

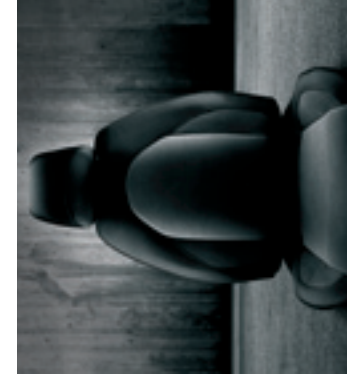

**346
Tessuto Competizione Nero-Nero**

Sport Pack

in abbinamento con Distinctive e/o Premium Pack

- Cerchi in lega da 17" Sport
- Cerchi in lega da 18" Sport (opt)
- Fendinebbia
- Spoiler posteriore
- Paraurti posteriore sportivo con estrattore
- Quadro strumenti con illuminazione bianca
- Sedili in tessuto Sport

Distinctive

su 1.4 MultiAir benzina 105 CV e 1.4 MultiAir Turbobenzina 135 CV
1.4 Junior benzina 78 CV - 1.4 Turbobenzina 155 CV - 1.3 JTDm 90 CV - 1.6 JTDm 120 CV

- Cerchi in lega da 16" Sport
- Climatizzatore manuale
- Radio RDS con CD/mp3 con 6 altoparlanti e antenna
- Alfa Romeo D.N.A.
- VDC con Hill Holder (ABS+ASR+Brake Assistant+MSR+CBC) e Electronic Q2
- Dynamic Steering Torque (DST) sistema di compensazione del sovrasterzo
- Chrome line
- Cornici proiettori e fanali cromato lucido
- Calotte specchietti esterni in colore carrozzeria

Premium Pack

in abbinamento con Distinctive e/o Sport Pack

- Climatizzatore automatico bizona
- Sensore di parcheggio posteriore
- Comandi radio al volante
- Bracciolo anteriore
- Cruise Control

- Batticalagno in alluminio
- Terminale di scarico cromato
- Plancia e mantello Competizione
- Sedili in tessuto Competizione
- Strumento di bordo con display configurabile + Trip Computer
- Volante, pomello cambio ed impugnatura freno a mano in pelle
- 7 airbag
- Display Seat Belt Reminder (SBR)
- Kit Alcool Tester
- Sospensioni con molle di rimbalzo

Dotazioni di serie e optional

ESTERNO	PROGRESSION	DISTINCTIVE
	1.4 Junior benzina 78 CV 1.4 MultiAir benzina 105 CV 1.4 MultiAir Turbobenzina 135 CV 1.4 Turbobenzina 155 CV 1.3 JTDM 90 CV 1.6 JTDM 120 CV	1.4 Junior benzina 78 CV 1.4 MultiAir benzina 105 CV 1.4 MultiAir Turbobenzina 135 CV 1.4 Turbobenzina 155 CV 1.3 JTDM 90 CV 1.6 JTDM 120 CV
Sport Pack	-	o
Premium Pack	-	o
Apertura/chiusura centralizzata con telecomando	•	•
Cristalli oscurati	o	o
Chrome line	o	•
Dispositivo "Follow me home"	•	•
Parabrezza termico	o	o
Paraurti post. sportivo con estrattore (incluso in Sport Pack)	-	o
Specchietti retrovisori esterni elettrici	•	•
Specchietti retrovisori esterni elettrici riscaldati e richiudibili elettricamente	o	o
Terminale di scarico cromato singolo	-/o/o/-/o/-	-/•/•/-/•/-
Terminale di scarico cromato doppio	-/-/-/•/-/•	-/-/-/•/-/•
Tetto apribile elettrico	o	o
Tetto verniciato nero	o	o
Vernice metallizzata	o	o
Vernice pastello	•	•
Vernice pastello extraserie	o	o
CARATTERIZZAZIONI		
Maniglie satinata	o	o
Spoiler posteriore	o	o

• = di serie o = optional - = non disponibile



Chrome line

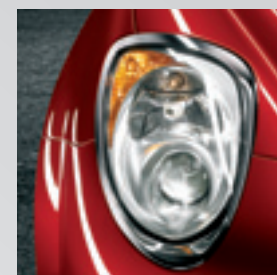

Cornice proiettore cromo lucido

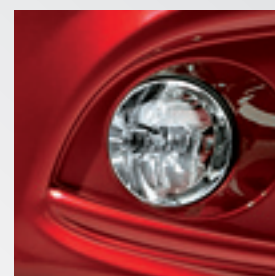

Fendinebbia



Spoiler posteriore

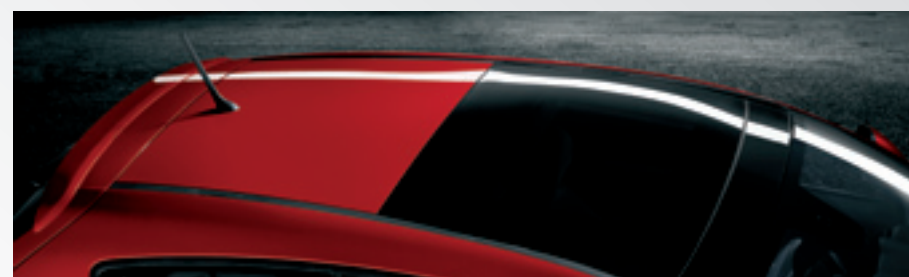

Tetto apribile elettrico - Chiuso



Tetto apribile elettrico - Aperto



Tetto verniciato nero



Paraurti sportivo con estrattore e doppio terminale di scarico cromato

Cerchi



431 - Cerchi in lega Sport 17" 215/45 - Di serie su Sport Pack

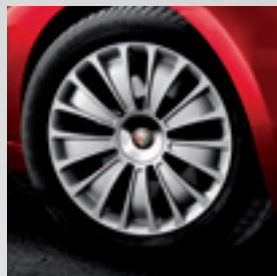

Cerchio coppa 16"
Di serie su Progression

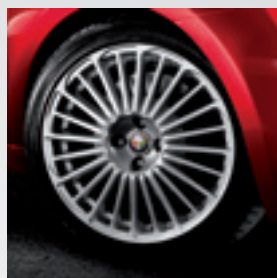

432 - Cerchi in lega Elegante 17" 205/45



439 - Cerchi in lega Sport 18" 215/40 - Opt su Sport Pack



108 - Cerchi in lega Sport 16" 195/55 - Di serie su Distinctive



208 - Cerchi in lega Elegante 16" 195/55

CERCHI

	PROGRESSION 1.4 Junior benzina 78 CV 1.4 MultiAir benzina 105 CV 1.4 MultiAir Turbobenzina 135 CV 1.4 Turbobenzina 155 CV 1.3 JTDm 90 CV 1.6 JTDm 120 CV	DISTINCTIVE 1.4 Junior benzina 78 CV 1.4 MultiAir benzina 105 CV 1.4 MultiAir Turbobenzina 135 CV 1.4 Turbobenzina 155 CV 1.3 JTDm 90 CV 1.6 JTDm 120 CV
Cerchio coppa da 16"	●	—
208 - Cerchi in lega Elegante 16" 195/55 catenabili	○	○
108 - Cerchi in lega Sport 16" 195/55 catenabili	○	●
431 - Cerchi in lega Sport 17" 215/45 catenabili - Di serie su Sport Pack	—	○
432 - Cerchi in lega Elegante 17" 205/45	—	○
439 - Cerchi in lega Sport 18" 215/40	—	○

● = di serie ○ = optional — = non disponibile

Proiettori anteriori



Cornice in colore carrozzeria



Cornice cromo satinato



Cornice grigio titanio



Cornice nero opaco



Cornice cromo lucido

Fanali posteriori



Cornice in colore carrozzeria



Cornice cromo satinato



Cornice grigio titanio



Cornice nero opaco



Cornice cromo lucido

Calotte specchietti esterni



Colore carrozzeria - Di serie

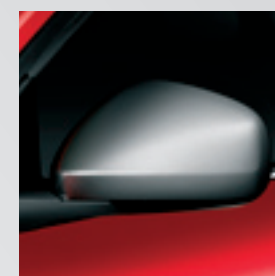

Colore cromo satinato



Colore grigio titanio

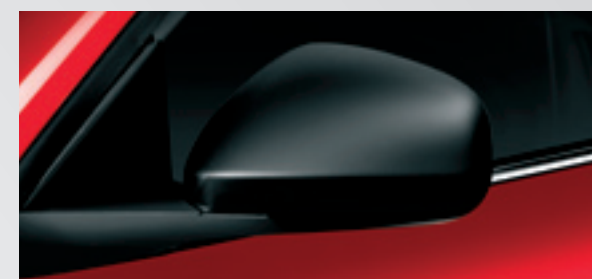

Colore nero opaco

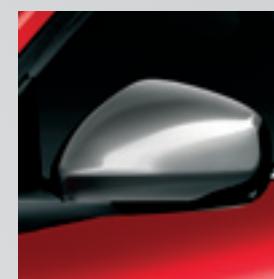

Colore cromo lucido

	DI SERIE	
	su Progression (opt su altre)	su Distinctive (non disponibili su altre)
	5D9 Cornici Grigio Titanio	5DB Cornici Cromo Lucido
METALLIZZATO		
252 Bianco Gardenia (opt 5CC)	•	•
468 Blu Tornado (opt 5DS)	•	•
612 Grigio Techno (opt 5DN)	•	•
669 Grigio Grafite (opt 5DQ)	•	•
805 Nero Etna (opt 5DR)	•	•
PASTELLO		
601 Nero (opt 5CG)	•	•
PASTELLO EXTRASERIE		
251 Biancospino (opt 5CA)	•	•
289 Rosso Alfa (opt 5CF)	•	•
507 Giallo Corsa (opt 5DL)	•	•
185 Rosso Giulietta (opt 5DM)	•	•

CORNICI OPT											CALOTTE OPT			
5DA Cornici Nero Opaco	5DC Cornici Cromo Satinato	51F Cornici 289 Rosso Alfa	51G Cornici 601 Nero	51H Cornici 185 Rosso Giulietta	51Q Cornici 252 Bianco Gardenia	51K Cornici 612 Grigio Techno	51M Cornici 669 Grigio Grafite	51N Cornici 805 Nero Etna	51P Cornici 251 Biancospino	51R Cornici 507 Giallo Corsa	5J8 Calotta Spec. Grigio Titanio	5J9 Calotta Spec. Nero Opaco	4YD Calotta Spec. Cromo Lucido	4RR Calotta Spec. Cromo Satinato
o	o	-	o	-	o	-	-	-	-	-	o	o	o	o
o	o	-	-	-	-	-	-	-	-	-	o	o	o	o
o	o	-	o	-	-	o	-	-	-	-	o	o	o	o
o	o	-	o	-	-	-	o	-	-	-	o	o	o	o
-	o	-	-	-	-	-	-	o	-	-	o	o	o	o
-	o	-	o	-	-	-	-	-	-	-	o	o	o	o
o	o	-	o	-	-	-	-	-	o	-	o	o	o	o
o	o	o	o	-	-	-	-	-	-	-	o	o	o	o
o	o	-	o	-	-	-	-	-	-	o	o	o	o	o
o	o	-	o	o	-	-	-	-	-	-	o	o	o	o

• = di serie o = optional - = non disponibile

Dotazioni di serie e optional

INTERNO	PROGRESSION	DISTINCTIVE
	1.4 Junior benzina 78 CV 1.4 MultiAir benzina 105 CV 1.4 MultiAir Turbobenzina 135 CV 1.4 Turbobenzina 155 CV 1.3 JTDM 90 CV 1.6 JTDM 120 CV	1.4 Junior benzina 78 CV 1.4 MultiAir benzina 105 CV 1.4 MultiAir Turbobenzina 135 CV 1.4 Turbobenzina 155 CV 1.3 JTDM 90 CV 1.6 JTDM 120 CV
Alfa Code (Immobilizer)	•	•
Alzacristalli anteriori elettrici	•	•
2 appoggiatesta ant. regolabili in altezza	•	•
Appoggiatesta ant. anti colpo di frusta	•	•
Appoggiatesta post. regolabili in altezza	•	•
Batticalcagno in alluminio	-	•
Bracciolo anteriore con vano portaoggetti	○	○
Climatizzatore automatico bizona	-	○
Climatizzatore manuale	○	•
Cruise Control	○	○
Dispositivo antipizzicamento	•	•
Filtro antipolline particellare	•	•
Kit fumatori	○	○
Luce baule	•	•
Orologio digitale	•	•
Pedaliera sportiva	○	○
Porta bottiglie integrato pannello porta anteriore	•	•
Porta lattina/bicchiere anteriore	•	•
Porta lattina/bicchiere posteriore	•	•
Presa corrente 12V baule	○	○
Regolazione lombare sedile guidatore	•	•
Reg. lombare sedile passeggero	○	○
Sedile guida regolabile in altezza	•	•
Sedile post. ribaltabile sdopp. 60/40 con 3° posto	○	○
Sedili anteriori riscaldati	○	○
Sedili in tessuto Sprint (nero-grigio, nero-rosso)	•	○
Sedili in tessuto Competizione (nero, rosso, blu)	-	•
Sedili in tessuto Sport (solo con Sport Pack)	-	○
Selleria in pelle (3 varianti di col.)	○	○
Sovratappeti	○	○
Strumento di bordo con display configurabile + Trip Computer	○	•
Strumento di bordo con display multifunzione + Trip Computer	•	-
Strumento di bordo sportivo con illuminazione bianca (incluso nello Sport Pack)	-	○
Vano portaoggetti mobiletto	•	•
*Visibility Set	○	○
Volante con reg. in altezza/assiale	•	•
Volante, pomello cambio ed impugnatura freno a mano in pelle	○	•

• = di serie ○ = optional - = non disponibile



Strumento di bordo sportivo con illuminazione bianca (incluso nello Sport Pack)



Strumento di bordo con illuminazione rossa



Selettore Alfa Romeo D.N.A.



Pomello cambio

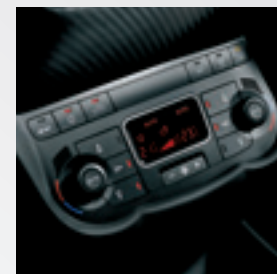

Climatizzatore automatico bizona



Bracciolo anteriore con vano portaoggetti



Alzacristalli elettrici



Pedaliera sportiva

*(comprende: specchio retrovisore elettrocromico, sensore rilevazione pioggia, sensore crepuscolare con accensione automatica dei proiettori)

Dotazioni di serie e optional

	PROGRESSION 1.4 Junior benzina 78 CV 1.4 MultiAir benzina 105 CV 1.4 MultiAir Turbobenzina 135 CV 1.4 Turbobenzina 155 CV 1.3 JTDM 90 CV 1.6 JTDM 120 CV	DISTINCTIVE 1.4 Junior benzina 78 CV 1.4 MultiAir benzina 105 CV 1.4 MultiAir Turbobenzina 135 CV 1.4 Turbobenzina 155 CV 1.3 JTDM 90 CV 1.6 JTDM 120 CV
SICUREZZA/MECCANICA		
Alfa Romeo D.N.A.	•	•
Antifurto volumetrico (con interruttore per disinserimento) e antisollevamento (include Safe Lock)	○	○
Dynamic Steering Torque (DST) sistema di compensazione del sovrasterzo	•	•
VDC (Hill Holder, ABS, ASR e Brake Assistant) con Electronic Q2	•	•
Start&Stop System	-/•/•/-/-/-	-/•/•/-/-/-
Airbag laterali	•	•
Airbag lato guida	•	•
Airbag lato passeggero	•	•
Head bag lato guida/passeggero	•	•
Display Seat Belt Reminder (SBR)	•	•
Gear Shift Indicator (GSI)	-/•/•/-/-/-	-/•/•/-/-/-
DPF - Filtro antiparticolato	-/-/-/-/•/•	-/-/-/-/•/•
Fanali posteriori a LED	•	•
Proiettori Bi-Xenon	○	○
Kit Alcool Tester	•	•
Lavafari	○	○
Pinze freni rosse ant. e post.	-	○
Pretensionatori elettronici cinture di sicurezza ant. e limitatori di carico	•	•
Regolazione elettrica assetto fari	•	•
Riscaldatore addizionale su motorizzazioni diesel	○	○
Ruotino di scorta	•	•
Sensore parcheggio posteriore	○	○
Servosterzo elettrico	•	•
Sistema antincendio FPS	•	•
Sospensioni con molle di rimbalzo	•	•
Specchi retrovisori esterni asferici	•	•
TPMS (Sensore pressione pneumatici)	○	○
Ugelli tergilcristallo riscaldati	○	○

• = di serie ○ = optional - = non disponibile



SBR (Seat Belt Reminder): display indicatore cinture sicurezza



Fanali posteriori a LED

Dotazioni di serie e optional

	PROGRESSION 1.4 Junior benzina 78 CV 1.4 MultiAir benzina 105 CV 1.4 MultiAir Turbobenzina 135 CV 1.4 Turbobenzina 155 CV 1.3 JTDM 90 CV 1.6 JTDM 120 CV	DISTINCTIVE 1.4 Junior benzina 78 CV 1.4 MultiAir benzina 105 CV 1.4 MultiAir Turbobenzina 135 CV 1.4 Turbobenzina 155 CV 1.3 JTDM 90 CV 1.6 JTDM 120 CV
AUDIO/PHONE/COMPLEMENTI		
Autoradio RDS con CD/mp3 + 6 altoparlanti + antenna	•	•
Autoradio RDS con CD/mp3 + 8 altoparlanti e doppia antenna	○	○
Blue&Me™ (Predisposizione Bluetooth® con comandi vocali e Media Player mp3 con presa USB)	○	○
Blue&Me™ NAV (Navigatore a pittogrammi, servizi SOS e Info, predisposizione Bluetooth® con comandi vocali e Media Player mp3 con presa USB)	○	○
Comandi radio al volante	○	○
Comandi radio e telefono al volante	○	○
Predisposizione per navigatore satell. da ordinare con Blue&Me™ MAP	○	○
Radio NAV (include navigazione a mappe, display 6,5" a colori, lettore CD mp3, lettore SD card)	○	○
Sistema hi-fi Bose® con radio CD mp3 + 8 altoparlanti + subwoofer + amplificatore ausiliare	○	○

• = di serie ○ = optional - = non disponibile



Sistema hi-fi Bose®



Presa USB - Blue&Me™



Radio NAV



Comandi radio/telefono al volante



Predisposizione per navigatore satellitare da ordinare con Blue&Me™ MAP



Autoradio RDS con CD/mp3 + 8 altoparlanti + subwoofer + amplificatore ausiliare



Body Kit sportivo con minigonne e dam anteriore

Lineaccessori

Stickers

	PROGRESSION 1.4 Junior benzina 78 CV 1.4 MultiAir benzina 105 CV 1.4 MultiAir Turbobenzina 135 CV 1.4 Turbobenzina 155 CV 1.3 JTDm 90 CV 1.6 JTDm 120 CV	DISTINCTIVE 1.4 Junior benzina 78 CV 1.4 MultiAir benzina 105 CV 1.4 MultiAir Turbobenzina 135 CV 1.4 Turbobenzina 155 CV 1.3 JTDm 90 CV 1.6 JTDm 120 CV
ESTERNO		
Paraspruzzi	<input type="radio"/>	<input type="radio"/>
Sticker NUMERO PERSONALIZZABILE (0-99) - bianco	<input type="radio"/>	<input type="radio"/>
Sticker NUMERO PERSONALIZZABILE (0-99) - rosso	<input type="radio"/>	<input type="radio"/>
Sticker NUMERO PERSONALIZZABILE (0-99) - nero	<input type="radio"/>	<input type="radio"/>
Sticker "V" RACING COFANO - bianco	<input type="radio"/>	<input type="radio"/>
Sticker "V" RACING COFANO - rosso	<input type="radio"/>	<input type="radio"/>
Sticker "V" RACING COFANO - nero	<input type="radio"/>	<input type="radio"/>
Sticker VINTAGE BISCIONE - bianco	<input type="radio"/>	<input type="radio"/>
Sticker VINTAGE BISCIONE - rosso	<input type="radio"/>	<input type="radio"/>
Sticker VINTAGE BISCIONE - nero	<input type="radio"/>	<input type="radio"/>
Sticker VINTAGE LOGO RACING - bianco	<input type="radio"/>	<input type="radio"/>
Sticker VINTAGE LOGO RACING - nero	<input type="radio"/>	<input type="radio"/>
Sticker VINTAGE LOGO RACING - rosso	<input type="radio"/>	<input type="radio"/>
Sticker VINTAGE QUADRIFOGLIO STRISCE LATERALI - bianco	<input type="radio"/>	<input type="radio"/>
Sticker VINTAGE QUADRIFOGLIO STRISCE LATERALI - rosso	<input type="radio"/>	<input type="radio"/>
Sticker VINTAGE QUADRIFOGLIO STRISCE LATERALI - nero	<input type="radio"/>	<input type="radio"/>
Sticker VINTAGE TETTO LOGO RACING - rosso	<input type="radio"/>	<input type="radio"/>
Sticker VINTAGE TETTO LOGO RACING - bianco	<input type="radio"/>	<input type="radio"/>
Sticker VINTAGE TETTO LOGO RACING - nero	<input type="radio"/>	<input type="radio"/>

● = di serie ○ = optional - = non disponibile



Sticker VINTAGE TETTO LOGO RACING - bianco. Disponibile anche rosso e nero.



Sticker VINTAGE BISCIONE - bianco. Disponibile anche rosso e nero.



Sticker "V" RACING COFANO - bianco. Disponibile anche rosso e nero.



Sticker VINTAGE LOGO RACING - bianco. Disponibile anche rosso e nero.



Sticker VINTAGE QUADRIFOGLIO STRISCE LATERALI - bianco. Disponibile anche rosso e nero.

Lineaccessori

ESTERNO	PROGRESSION	DISTINCTIVE
	1.4 Junior benzina 78 CV 1.4 MultiAir benzina 105 CV 1.4 MultiAir Turbobenzina 135 CV 1.4 Turbobenzina 155 CV 1.3 JTDM 90 CV 1.6 JTDM 120 CV	1.4 Junior benzina 78 CV 1.4 MultiAir benzina 105 CV 1.4 MultiAir Turbobenzina 135 CV 1.4 Turbobenzina 155 CV 1.3 JTDM 90 CV 1.6 JTDM 120 CV
Body Kit sportivo con minigonne, dam anteriore, dam posteriore, spoiler posteriore	○	○
Telo coprivettura per interni	○	○
Terminale di scarico	○	○
*Cerchi in lega da 16"	○	○
*Cerchi in lega da 17"	○	○
*Cerchi in lega da 18"	○	○

● = di serie ○ = optional - = non disponibile

*disponibili su Lineaccessori

INTERNO	PROGRESSION	DISTINCTIVE
	1.4 Junior benzina 78 CV 1.4 MultiAir benzina 105 CV 1.4 MultiAir Turbobenzina 135 CV 1.4 Turbobenzina 155 CV 1.3 JTDM 90 CV 1.6 JTDM 120 CV	1.4 Junior benzina 78 CV 1.4 MultiAir benzina 105 CV 1.4 MultiAir Turbobenzina 135 CV 1.4 Turbobenzina 155 CV 1.3 JTDM 90 CV 1.6 JTDM 120 CV
Protezione vano baule	○	○
Sovratappeti in velluto 3 colori	○	○
Kit batticalcagno illuminato (solo ant.)	○	○
Kit batticalcagno in inox con logo (ant.)	○	○
Kit pedaliera sportiva guida destra	○	○
Kit pedaliera sportiva guida sinistra	○	○
Pomello cambio con cuffia/in pelle	○	○
Poggiapiede sportivo guida destra	○	○
Poggiapiede sportivo guida sinistra	○	○
Rete di trattenimento oggetti	○	○

SICUREZZA/MECCANICA

Allarme volumetrico	○	○
Antifurto satellitare	○	○
Borsa sicurezza con triangolo, lampadine, gilet e torcia	○	○
Gancio traino con cablaggio	○	○
Gancio traino estraibile automatico	○	○
Kit bulloni antifurto	○	○
Kit lampadine	○	○
Kit sensori parcheggio	○	○
Seggiolino Isofix	○	○

AUDIO/PHONE/COMPLEMENTI

Bluetooth®	○	○
Car Care Kit esterni	○	○
Car Care Kit pelle interni	○	○
Cavo di connessione iPod	○	○
Navigatore portatile	○	○
Adattatore Media Player Blue&Me™ per iPod e iPhone	○	○
Prolunga con arrotolatore cavo USB/iPod per versioni Blue&Me™	○	○

● = di serie ○ = optional - = non disponibile



Body Kit sportivo con minigonne e dam posteriore

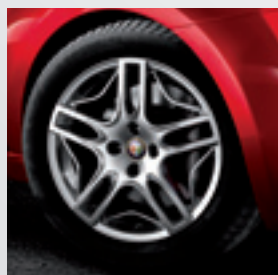

Cerchi in lega da 16" disponibili su Lineaccessori



Cerchi in lega da 17" disponibili su Lineaccessori

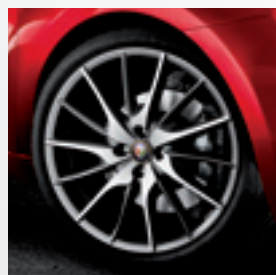

Cerchi in lega da 18" disponibili su Lineaccessori



Adattatore Media Player Blue&Me™ per iPod e iPhone



Prolunga con arrotolatore cavo USB/iPod per versioni Blue&Me™

Dati tecnici

	1.4 Junior benzina 78 CV	1.4 MultiAir benzina 105 CV	1.4 MultiAir Turbobenzina 135 CV	1.4 Turbobenzina 155 CV	1.3 JTDM 90 CV	1.6 JTDM 120 CV
CARATTERISTICHE						
N. cilindri, disposizione	4 in linea	4 in linea	4 in linea	4 in linea	4 in linea	4 in linea
Diametro per corsa (mm)	72x84	72x84	72x84	72x84	70x82	79,5x80,5
Cilindrata (cm ³)	1368	1368	1368	1368	1248	1598
Rapporto di compressione	10,8:1	10,8:1	9,8:1	9,8:1	17,6:1	16,5:1
Potenza max kW (CV - CE) a giri/min	58 (78) 5750	77 (105) 6500	99 (135) 5000	114 (155) 5500	66 (90) 4000	88 (120) 3750
Coppia max Nm (Kgm - CE) a giri/min	120 (12,2) 4000	130 (13,2) 4000	206 (21,0) 1750	230 (23,5) 3000	200 (20,4) 1750	320 (32,6) 1750
Distribuzione (comando)	a cinghia	a cinghia	a cinghia	a cinghia	a catena	a cinghia
Alimentazione	aspirato	aspirato con gestione del carico motore mediante attuazione variabile delle valvole di aspirazione	sovralimentato mediante turbocompressore a gas di scarico, con gestione del carico motore mediante attuazione variabile delle valvole di aspirazione	sovralimentato mediante turbocompressore a gas di scarico	sovralimentato mediante turbocompressore a gas di scarico	sovralimentato mediante turbocompressore a gas di scarico
IMPIANTO ELETTRICO						
Batteria: Capacità (Ah)/Generatore (A)	50/360	63/450	63/450	50/360	60/540	60/540
TRASMISSIONE						
Trazione	anteriore	anteriore	anteriore	anteriore	anteriore	anteriore
Cambio	6+RM	6+RM	5+RM	6+RM	6+RM	6+RM
PNEUMATICI						
Allestimento base	195/55 R16	195/55 R16	195/55 R16	195/55 R16	195/55 R16	195/55 R16
STERZO						
Scatola sterzo	cremagliera con servosterzo su colonna	cremagliera con servosterzo su colonna	cremagliera con servosterzo su colonna	cremagliera con servosterzo su colonna	cremagliera con servosterzo su colonna	cremagliera con servosterzo su colonna
Diametro di sterzata tra marciapiedi (m)	11,25	11,25	11,25	11,25	11,25	11,25
SOESPENSIONE						
Anteriore	McPherson	McPherson	McPherson	McPherson	McPherson	McPherson
Posteriore	Ponte torcente	Ponte torcente	Ponte torcente	Ponte torcente	Ponte torcente	Ponte torcente
FRENI D (DISCO)						
Anteriori (mm)	257x22	257x22	281x26	305x28	281x26	281x26
Posteriori (mm)	251x10	251x10	251x10	251x10	251x10	251x10
RIFORNIMENTI - PESI						
Serbatoio carburante (litri)	45	45	45	45	45	45
Peso in ordine di marcia DIN (Kg)	1080	1090	1135	1145	1150	1205
Peso max rimorchiabile (Kg)	500	500	500	500	1000	1000
PRESTAZIONI						
Velocità max (Km/h)	165	187	207	215	178	198
Accelerazione (1 persona + 30 Kg) 0-100 Km/h (s)	12,3	10,7	8,4	8,0	11,8	9,9
CONSUMI - EMISSIONI secondo direttiva 1999/100/CE						
Consumi (l/100 Km) ciclo urbano	7,7	7,6	7,4	8,5	6,0	5,7
Ciclo extraurbano	4,8	4,8	4,5	5,3	3,6	4,0
Ciclo combinato	5,9	5,8	5,6	6,5	4,5	4,6
Emissioni CO ₂ (g/Km)	138	136	129	153	119	122
Classe ambientale	Euro 5	Euro 5	Euro 5	Euro 5	Euro 4	Euro 5

Dimensioni

CARATTERISTICHE/DIMENSIONI

Numero posti	4/5
Numero porte	3
Lunghezza/Larghezza (mm)	4063/1720
Altezza (mm)	1446
Passo (mm)	2511
Carreggiata ant/post (mm)	1483/1475
Capacità bagagliaio (dm ³)	270

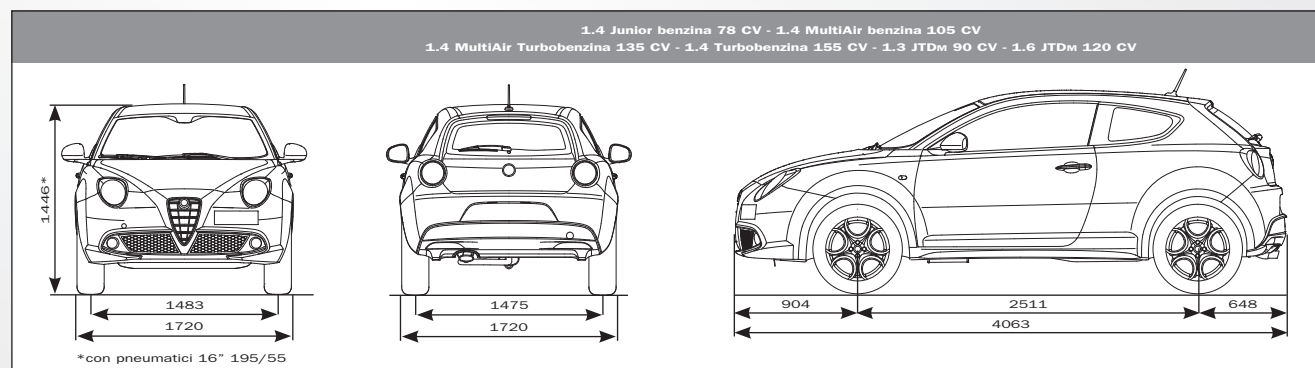

Centro Internazionale Guida Sicura

Varano de' Melegari

MiTo ha pensato a tutto in fatto di sicurezza, ma la sicurezza più importante è ancora e sempre la persona seduta al volante. Con questa consapevolezza, Alfa Romeo, in collaborazione con Andrea de Adamich, ha fondato il Centro Internazionale Guida Sicura, una delle strutture più attrezzate d'Europa, dove è possibile approfondire tutti gli aspetti teorici e pratici della sicurezza al volante. Una scelta strategica, dalla location all'organizzazione. I corsi di guida si tengono all'Autodromo di Varano de' Melegari, in provincia di Parma, dove i partecipanti avranno a disposizione 2,5 Km di tracciato didattico in circuito, oltre a impianti permanenti che riproducono ogni possibile situazione stradale.

In due giornate di attività, i partecipanti impareranno ad affrontare correttamente una curva, come evitare un ostacolo improvviso, cosa fare in caso di perdita di aderenza della vettura, come controllare una frenata di emergenza e ancora molto altro.

A disposizione l'intera gamma Alfa Romeo ed un team di piloti-istruttori professionisti. Un'esperienza insostituibile per approfondire la sicurezza su strada e vivere una vera full immersion nel piacere di guida. Informandosi dai Concessionari Alfa Romeo sarà possibile richiedere l'iscrizione ai corsi a condizioni agevolate e conoscere gli interessanti vantaggi riservati ai Clienti.

www.guidasicura.it



- | | | | |
|---|-------------------------------------|----|---------------------------------|
| 1 | Ingresso Autodromo | 6 | Box Hospitality |
| 2 | Palazzina Direzionale Centro Guida | 7 | Palazzina Direzionale Autodromo |
| 3 | Area Esercitazioni P2 Slide Machine | 8 | Box Officina |
| 4 | Area Esercitazioni P1 | 9 | Convention Center |
| 5 | Area Esercitazioni P3 | 10 | Capannoni Officina |

Alfa Romeo Services

Chi sceglie un’auto Alfa Romeo sa di poter contare non solo su vetture tecnologicamente innovative e all’avanguardia nella sicurezza, ma anche su un mondo di soluzioni e servizi studiati per rispondere a tutte le esigenze dell’auto e dell’automobilista.

Dai finanziamenti personalizzati alle assicurazioni, dalle revisioni all’intervento immediato in caso di guasti, dal noleggio ai servizi di carrozzeria, Alfa Romeo Services ha scelto per voi i migliori partner per offrire una risposta pronta e qualificata a ogni vostra esigenza in fatto di mobilità.

SERVIZI DI GARANZIA

Con un’auto Alfa Romeo partite subito tranquilli. La garanzia contrattuale 2+ compresa nell’acquisto dell’auto nuova, infatti, prevede 24 mesi di copertura guasti a chilometraggio illimitato, l’assistenza stradale valida in tutta Europa, il depannage in caso di guasto, la sostituzione della vettura e tanti altri vantaggi e servizi esclusivi compresi nel prezzo di acquisto.

2+

Dieci anni di SuperGaranzia

in Italia

RELAZIONI CON IL CLIENTE ALFA ROMEO

Potete chiamare Alfa Romeo con un Numero Verde unico da tutta Europa.

Siamo a vostra disposizione per fornirti i nostri servizi:

Assistenza Stradale, la sicurezza di viaggiare tranquilli.

Il servizio è attivo 24 ore su 24, 365 giorni all’anno per:

- Richieste di traino e depannage in caso di guasto ed incidente
- Informazioni sulla rete assistenziale
- Servizi gratuiti di rientro passeggeri (o proseguimento del viaggio)
- Pagamento spese albergo
- Recupero auto riparata
- Anticipi di denaro
- Invio ricambi.

Servizio Informazioni: tutto quello che volete sapere sui nostri modelli (versioni, optional, promozioni, prezzi), sui nostri servizi e sulla rete dei concessionari Alfa Romeo. Il servizio offre anche la possibilità di prenotare una prova su strada della vettura di tuo gradimento presso una nostra concessionaria. Relazioni con il Cliente: Alfa Romeo è a vostra disposizione per soddisfare ogni esigenza o richiesta legata all’utilizzo della vostra vettura o ai nostri servizi di assistenza.

I servizi Informazioni e Relazioni con il Cliente sono attivi dal lunedì al sabato dalle 08.00 alle 20.00. Il Numero Verde unico 00800 2532 0000 è gratuito, raggiungibile da tutti i paesi europei ed è facilmente memorizzabile infatti corrisponde alla digitazione della parola “ALFA” sulla tastiera del telefono.

Alfa InfoMore
00 800 2532 0000

SERVIZI DI MANUTENZIONE E MOBILITÀ

InPiù

È la nuova formula studiata da Alfa Romeo che permette di estendere la garanzia della vostra vettura per il 3°, 4° e 5° anno, oltre ai due anni di garanzia contrattuale, con la libertà di scegliere l’opzione di anno e chilometraggio che più si avvicina alle vostre esigenze. Ma non è tutto. Infatti InPiù valorizza la vostra auto, perché anche in caso di vendita il contratto continua ad essere valido.

InTempo

È il servizio che vi permette di risparmiare sulle operazioni di manutenzione programmate previste per la vostra vettura e riportate sul Libretto di Uso e Manutenzione. Potrete acquistare anticipatamente, secondo le vostre esigenze, da 2 a 5 tagliandi di manutenzione, risparmiando il 20% sul prezzo di listino dei ricambi. Sono inclusi i Ricambi Originali Alfa Romeo comprensivi di manodopera. InTempo vi permette di bloccare i prezzi e non avere sorprese nelle spese di manutenzione ordinaria della vostra auto perchè il valore rimane invariato per tutto il periodo della tua sottoscrizione. I vantaggi di InTempo vi aspettano in qualsiasi punto assistenziale Alfa Romeo in Italia presentando semplicemente copia del contratto.

TuttoChiaro

TuttoChiaro è un ventaglio completo di servizi efficienti, trasparenti e garantiti, per la manutenzione, la cura e la riparazione della vostra auto. Vi offre la massima trasparenza in fatto di prezzo e di qualità dei ricambi utilizzati, rapidità di intervento e garanzia sulla riparazione.

- Ammortizzatori
- Batteria
- Bollino Blu
- Cambio Olio
- Climatizzazione
- Freni
- Kit Frizione
- Pneumatici
- Silenziatore Posteriore.

Le operazioni TuttoChiaro utilizzano solo i Ricambi Originali Alfa Romeo e manodopera qualificata.

Alfa Romeo Pit Stop

La Rete di assistenza rapida Alfa Romeo nata per risolvere in breve tempo e senza appuntamento tutte le esigenze di manutenzione della vostra automobile. Pit Stop è il modo più veloce ed affidabile per garantire alla vostra auto una condizione sempre perfetta e per offrirvi un’assistenza immediata a prezzi trasparenti.

SERVIZI FINANZIARI

Qualunque sia il vostro modo di vivere la mobilità, **Sava** soddisfa le vostre necessità con proposte finanziarie e leasing abbinate a servizi assicurativi esclusivi.

Powered by



Credito Mio

Il finanziamento classico con un minimo anticipo, potete decidere in quanto tempo e in quante rate rimborsare l’importo finanziato. Per tutta la durata del finanziamento la rata rimarrà costante e senza variazioni.

Scelgo Io

Il finanziamento flessibile che si adatta alle vostre esigenze di risparmio e di tempo: durata personalizzabile, possibilità di tassi differenziati, rate mensili modulari.

Facile Leasing

Se siete liberi professionisti, lavoratori autonomi o imprenditori questa è la soluzione più adatta poiché offre la possibilità di utilizzare l’auto senza esserne proprietari e senza immobilizzare il capitale. Anticipo variabile, canoni periodici costanti di importo contenuto, opzione d’acquisto finale, personalizzazione della durata.

Alfa Romeo **più**

Per tutti quelli che desiderano guidare un’auto sempre nuova, sostenendone soltanto l’effettivo utilizzo, avendo la garanzia di un Valore Garantito Futuro e la libertà di scegliere tra tre diverse opzioni alla scadenza del contratto. Sostituire l’auto con una nuova, restituirla oppure tenerla pagando la Rata Finale Residua. Il tutto con rate contenute e la possibilità di abbinare servizi quali: assicurazione furto/incendio e polizza Kasko.

Alfa Romeo **LEASE**

È l’innovativo leasing assicurato targato e Alfa Romeo. Per i titolari di partita IVA, liberi professionisti, lavoratori autonomi, Alfa Power Lease offre la possibilità di utilizzare l’auto senza esserne proprietario e immobilizzare il capitale. I vantaggi: · un anticipo variabile, con possibilità di anticipo zero · canoni periodici costanti di importo contenuto per tutta la durata contrattuale · un’opzione d’acquisto finale flessibile · la possibilità di includere servizi assicurativi quali: Protezione Marchiatura, Polizza Furto & Incendio, Polizza Kasko e Prestito Protetto per tutta la durata del contratto.

SERVIZI ASSICURATIVI

Marchiatura veicolo: sistema di marchiatura del veicolo come Antifurto e identificazione dello stesso; **Polizza Furto & Incendio:** è possibile integrare, per tutta la durata del contratto, una copertura completa in caso di furto, incendio, rapina, eventi naturali, eventi sociopolitici e atti vandalici; Polizza F/I e KASKO: alle coperture della Polizza F/I è previsto l’abbinamento dell’esclusiva polizza KASKO* comprendente il rimborso dei danni in caso di collisione con altro veicolo, urto contro ostacoli fissi e mobili, ribaltamento o uscita di strada.

* Nei limiti previsti dalle condizioni di polizza e fatte salve le esclusioni indicate.

Prestito Protetto

È il servizio assicurativo flessibile, incluso nell’offerta di finanziamento/ leasing Sava, che affranca dall’impegno di pagare il debito residuo o parte dei versamenti mensili dovuti, nel caso in cui si verificino eventi inaspettati e improvvisi*.

* Nei limiti previsti dalle condizioni di polizza e fatte salve le esclusioni indicate.

Per maggiori informazioni chiamate il **Contact Center +39-02 99960300** (dal lunedì al venerdì dalle 8.00 alle 18.00) o visitate il sito **www.sava.it**

SERVIZI DI NOLEGGIO

Il noleggio a lungo termine costituisce la soluzione ideale per **aziende e liberi professionisti** che desiderano usufruire ed apprezzare tutti i vantaggi della loro nuova Alfa Romeo senza l’onere della proprietà e dei doveri che quest’ultima comporta.

Il noleggio a lungo termine, offre infatti vantaggi tangibili:

- Liberarsi da tutte le incombenze legate alla gestione della vettura: bollo, assicurazione (RC, furto-incendio, kasko) manutenzione ordinaria e straordinaria, assistenza stradale e auto sostitutiva
- Garanzia di costi certi e prefissati
- Nessun immobilizzo di capitale
- Possibilità di cambiare vettura frequentemente.

Informatevi presso il vostro concessionario o sul sito **www.savarent.it**

Powered by



Servizi di noleggio Rent-a-Car

Comodo, rapido e semplice: ecco i vantaggi che vi offre Targarent. Dal noleggio a breve termine per privati e aziende all’auto sostitutiva e alle vetture per il tempo libero. Una gamma di servizi che risponde ad ogni vostra esigenza di mobilità. Informatevi chiamando il numero 199.856.856 o visitando il sito **www.targarent.it**

Powered by



CARTA DI CREDITO ALFA ROMEO

I clienti Alfa Romeo potranno usufruire di tutti i vantaggi della Carta di Credito dedicata:

- **Gratuita per sempre**
- **Nessuna commissione** per il rifornimento carburante
- **Assistenza stradale gratuita 24 ore su 24**
- **Rimborsi spese flessibili**, con comode dilazioni a tasso concorrenziale, particolarmente conveniente per acquisti di servizi, accessori e merchandising presso la Rete ufficiale Alfa Romeo
- **Un credito fino a 1500 €** per qualsiasi acquisto presso gli esercizi convenzionati MasterCard
- **Unulteriore credito fino a 1800 €** per gli acquisti e l’assistenza presso la Rete ufficiale Alfa Romeo
- **Non occorre cambiare banca.**

Con la Carta di Credito Alfa Romeo si diventa automaticamente membri del Programma Targa, che permette di **accumulare un credito monetario (Bonus Targa)** ad ogni spesa effettuata con la carta di credito. Il Bonus Targa potrà essere utilizzato come sconto per l’acquisto di una nuova vettura Fiat, Lancia e Alfa Romeo, per l’acquisto di servizi di assistenza e di manutenzione alla vettura presso la rete ufficiale dei Concessionari e per l’acquisto di beni e servizi promozionati dai partners commerciali associati all’iniziativa.

Per maggiori informazioni chiamate il 199.60.60.60. o visitate il sito **www.programmatarga.com** Per ulteriori informazioni sulla Carta di Credito Alfa Romeo è possibile consultare il sito dedicato **www.cartaalfaromeo.it** oppure contattare il Numero Verde Clarima 800687687.

PROGRAMMI SPECIALI DI VENDITA

Autonomy è un programma articolato in allestimenti specifici sulle vetture e sui veicoli trasporto persone ed in servizi di assistenza stradale e finanziari, che si rivolge a persone con ridotta capacità motoria. Prevede inoltre assistenza completa per il conseguimento della patente speciale attraverso i 13 Centri di Mobilità. Telefonando all’apposito Numero Verde 800838333 è possibile ricevere un’informazione approfondita e completa in base alle proprie esigenze.



ALFISTI

Alfisti è il Club dedicato ai più appassionati clienti Alfa Romeo. Una porta privilegiata per accedere a servizi dedicati a voi e alla vostra vettura: eventi e iniziative prestigiose, Corsi di Guida Sportiva, anteprime, visite al Museo e al Centro Stile Alfa Romeo. In più, Alfisti vi dedica condizioni vantaggiose per accessori, ricambi, servizi e molte altre novità ogni mese. Per diventare Soci del Club, potete richiedere informazioni alla vostra Concessionaria di fiducia oppure telefonare al numero verde AlfaInfoMore 00 800 2532 0000.

Per vivere il mondo Alfa Romeo da protagonista:

www.alfisti.it







Colori carrozzeria

Pastello Extraserie



185
Rosso Giulietta (opt 5DM)



289
Rosso Alfa (opt 5CF)

Pastello



601
Nero (opt 5CG)

Colori carrozzeria

Metallizzato



252
Bianco Gardenia (opt 5CC)

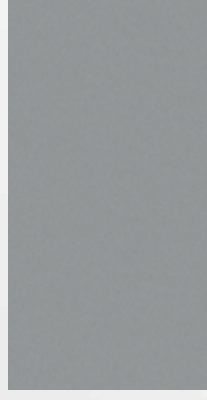

612
Grigio Techno (opt 5DN)



805
Nero Etna (opt 5DR)



468
Blu Tornado (opt 5DS)



669
Grigio Grafite (opt 5DQ)

Sedili Tessuto

Tessuto Sprint



125
Nero-Rosso

Tessuto Competizione



324
Nero-Blu

Tessuto Sport



208 - 239 - 248
Nero-Nero

Pelle



402 - 468 - 440 - 489 - 423
Nero



401 - 481 - 411
Rosso



465 - 495
Cuolo

Sedili Pelle

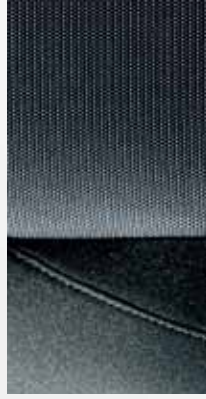

135
Nero-Grigio



346
Nero-Nero



210 - 231
Nero-Rosso

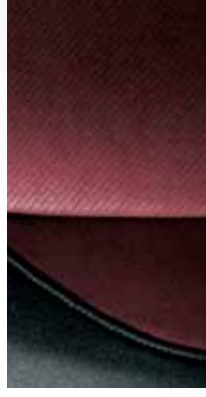

358
Nero-Rosso

PLANCIA	PROGRESSION			DISTINCTIVE				TESSUTO SPORT (opt 728)			
	Sprint Nera	Sprint Rosso	Competizione Nera	Competizione Rossa	Competizione Blu	Competizione Nera	Competizione Rossa	Competizione Nera	Competizione Rossa	Competizione Blu	
SEDILI	Tessuto Sprint Nero-Grigio	Tessuto Sprint Nero-Rosso	Tessuto Competizione Nero-Nero	Tessuto Competizione Nero-Rosso	Tessuto Competizione Nero-Blu	Tessuto Sport Nero-Nero	Tessuto Sport Nero-Rosso	Tessuto Sport Nero-Rosso	Tessuto Sport Nero-Nero	Tessuto Sport Nero-Nero	
Codice	135	125	346	358	324	248	210	231	208	239	

PASTELLO

601 Nero (opt 5CG)	•	•	•	•	•	•	•	•	•	•
---------------------------	---	---	---	---	---	---	---	---	---	---

PASTELLO EXTRASERIE

185 Rosso Giulietta (opt 5DM)	•	•	•	•	-	•	•	•	•	•
251 Biancospino (opt 5CA)	•	•	•	•	•	•	•	•	•	•
289 Rosso Alfa (opt 5CF)	•	•	•	•	-	•	•	•	•	•
507 Giallo Corsa (opt 5DL)	•	-	•	-	•	•	-	-	-	•

METALLIZZATO

252 Bianco Gardenia (opt 5CC)	•	•	•	•	•	•	•	•	•	•
468 Blu Tornado (opt 5DS)	•	-	•	-	•	•	•	-	-	•
612 Grigio Techno (opt 5DN)	•	•	•	•	•	•	•	•	•	•
669 Grigio Grafite (opt 5DQ)	•	•	•	•	•	•	•	•	•	•
805 Nero Etna (opt 5DR)	•	•	•	•	•	•	•	•	•	•

PLANCIA	PELLE (opt 211)				Competizione Nera				Competizione Rossa			
	Sprint Nera	Sprint Rosso	Sprint Nera	Sprint Rosso	Competizione Nera	Competizione Nera	Competizione Nera	Competizione Nera	Competizione Rossa	Competizione Rossa	Competizione Rossa	Competizione Blu
SEDILI	Pelle Nera	Pelle Rosso	Pelle Cuoio	Pelle Nera	Pelle Rosso	Pelle Rosso	Pelle Rosso	Pelle Cuoio	Pelle Nera	Pelle Nera	Pelle Nera	Pelle Nera
Codice	402	401	495	423	411	468	481	465	440	440	489	

PASTELLO

601 Nero (opt 5CG)	•	•	•	•	•	•	•	•	•	•	•
---------------------------	---	---	---	---	---	---	---	---	---	---	---

PASTELLO EXTRASERIE

185 Rosso Giulietta (opt 5DM)	•	•	•	•	•	•	•	•	•	•	•
251 Biancospino (opt 5CA)	•	•	•	•	•	•	•	•	•	•	•
289 Rosso Alfa (opt 5CF)	•	•	•	•	•	•	•	•	•	•	•
507 Giallo Corsa (opt 5DL)	•	-	•	-	-	•	-	•	-	-	•

METALLIZZATO

252 Bianco Gardenia (opt 5CC)	•	•	•	•	•	•	•	•	•	•	•
468 Blu Tornado (opt 5DS)	•	-	•	-	-	•	-	•	-	-	•
612 Grigio Techno (opt 5DN)	•	•	•	•	•	•	•	•	•	•	•
669 Grigio Grafite (opt 5DQ)	•	•	•	•	•	•	•	•	•	•	•
805 Nero Etna (opt 5DR)	•	•	•	•	•	•	•	•	•	•	•



Competizione Blu



Competizione Rossa



Competizione Nera



Sprint Nera



Sprint Rossa

Stance



www.alfaromeo.it

Timbro del Concessionario

Dati, descrizioni e illustrazioni hanno solo valore indicativo. I prodotti possono rappresentare caratteristiche diverse anche per esigenze costruttive. Alfa Romeo si riserva il diritto di apportare qualsiasi modificazione ai suoi prodotti. Alcune delle dotazioni descritte e/o fotografate nell'opuscolo sono opzionali. Per il loro elenco completo vedere il listino prezzi.

Alfa Romeo - Marketing
04.9.0143.02 - S - 07/2009
Printed in Italy
Arti Grafiche GIACONE -
Chieri (TO)

Tua con **Alfa Romeo** *più*

Alfa InfoMore
00 800 2332 0000

Per informazioni: Numero Verde