



AUDI AG
85045 Ingolstadt
www.audi.de
Gültig ab April 2012

Printed in Germany
233/1130.29.00

Die in diesem Katalog abgebildeten Fahrzeuge sind teilweise mit Sonderausstattungen gegen Mehrpreis ausgerüstet. Die Angaben über Lieferumfang, Aussehen, Leistungen, Maße und Gewichte, Kraftstoffverbrauch und Betriebskosten der Fahrzeuge entsprechen den zum Zeitpunkt der Drucklegung vorhandenen Kenntnissen. Abweichungen in Farbe und Form von den Abbildungen, Irrtümer und Druckfehler bleiben vorbehalten. Alle Angaben zu Ausstattungen und technischen Daten basieren auf den Merkmalen des deutschen Markts. Änderungen sind vorbehalten. Nachdruck, auch auszugsweise, nur mit schriftlicher Genehmigung der AUDI AG.

Das Papier dieses Katalogs wurde aus chlorfrei gebleichtem Zellstoff hergestellt.

Audi Q7

Q7
Audi Q7

Vorsprung durch Technik 

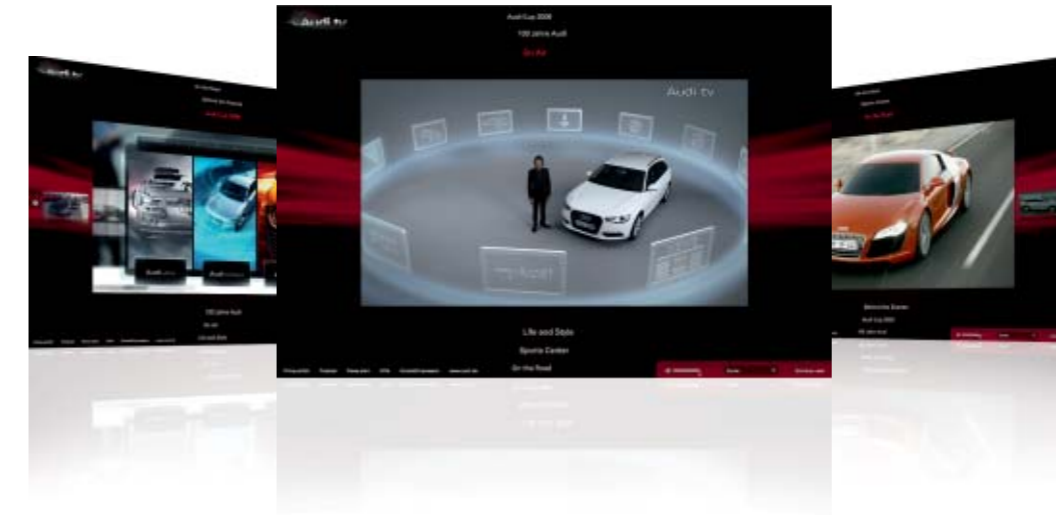

Audi tv

Auf Audi tv entdecken Sie ganz neue Facetten unserer Marke mit den vier Ringen: spannende Reportagen über unsere Modelle, technische Innovationen, faszinierende Events aus den Bereichen Motorsport, Tradition, Kultur und Lifestyle. Werfen Sie einen Blick hinter die Kulissen. Jeden Tag aktuell. Rund um die Uhr.
> www.audi.tv



Audi Bank

Finanzieren. Leasen. Versichern. Für welchen neuen Audi Sie sich auch entscheiden: Jedes Audi Bank-Angebot wird individuell auf Sie zugeschnitten. Zum Beispiel kombinieren unsere Vorteilspakete moderne Finanzierungs- und Leasingformen mit einem umfassenden Versicherungsschutz und bieten Ihnen somit grenzenlose Mobilität.
> www.audibank.de

Faszination

4 Audi Q7

Technik

28 Audi Effizienz

30 FSI®/TFSI®

32 TDI®

34 quattro®

36 Fahrwerk

38 Bremsanlagen

40 Audi connect

42 MMI® – Multi Media Interface

44 Assistenzsysteme

Ausstattungen

48 Audi exclusive

50 Audi exclusive line

52 S line

56 Styleguides

58 Lackierungen

60 Räder/Reifen

62 Sitze/Sitzbezüge

68 Ausstattungs- und Designpakete

70 Dachhimmel

70 Dekoreinlagen

72 Licht und Spiegel

73 Außenausstattungen

75 Innenausstattungen

80 Infotainment

83 Assistenzsysteme

84 Technik

87 Audi Anschlussgarantie

Sonstiges

88 Audi Original Zubehör

92 Technische Daten

94 Offroad-Eigenschaften

95 Abmessungen

96 Neuwagenabholung

98 Index

106 Faszination Audi

Im Dialog: Audi QR-Codes

Erleben Sie Audi noch direkter: Laden Sie eine QR-App auf Ihr Smartphone und scannen Sie dann den QR-Code oder nutzen Sie den angegebenen Link in Ihrem Browser.



Die Ausstattungen der im Faszinationsteil abgebildeten Fahrzeuge finden Sie auf Seite 104.

Die Werte für Kraftstoffverbrauch und CO₂-Emissionen sowie die Effizienzklassen finden Sie ab Seite 92.



Bisher haben wir quattro® für unsere Autos gebaut. Mit dem Audi Q7 bauen wir ein Auto für quattro.

Manchmal genügt eine einzige Frage, um die Welt zu verändern: Warum kann man in einem Personenwagen nicht auch die überragenden Fahreigenschaften eines allradgetriebenen Fahrzeugs genießen? Dieser Gedanke kam Audi Ingenieuren, während sie den Geländewagen Iltis testeten. Aus der einfachen Frage entstand die Idee für einen serienfähigen permanenten Allradantrieb: quattro war geboren.

Eine Erfolgsgeschichte nahm ihren Anfang – und wird noch immer fortgeschrieben: mit dem Audi Q7. Ein Fahrzeugkonzept, das, wie der quattro Antrieb, aus dem Ideenreichtum, dem Mut und der Leidenschaft der Audi Ingenieure entstanden ist.

Der Audi Q7. Vom Erfinder des quattro.

Die Werte für Kraftstoffverbrauch und CO₂-Emissionen sowie die Effizienzklassen finden Sie ab Seite 92.

Q7





Um Sie nach vorn zu bringen, setzt der Audi Q7 seine Kraft gekonnt ein. Dafür sorgt sein innovatives Antriebskonzept quattro. Der permanente Allradantrieb verteilt die Antriebskräfte variabel auf Vorder- und Hinterachse. Immer genau so, wie sie in der jeweiligen Fahrsituation benötigt werden. Das ermöglicht auf der Straße sowie im Gelände hervorragende Traktion, hohe Spurtreue und beeindruckenden Vortrieb.

Die Werte für Kraftstoffverbrauch und CO₂-Emissionen sowie die Effizienzklassen finden Sie ab Seite 92.



Die elektronische Stabilisierungskontrolle (ESC) unterstützt quattro im Audi Q7. Sie wurde extra für den Audi Q7 um einen zuschaltbaren offroad-Modus erweitert. Im Gelände sorgt ESC damit für nochmals gesteigerte Traktion und Bremsleistung – und vor allem für noch mehr Spaß.

Für noch mehr Unabhängigkeit sorgt die optionale Luftfederung adaptive air suspension (Serie bei 4.2 TDI quattro). Sie greift gezielt in die Dämpfung der einzelnen Räder ein. Indem sie permanente Aufbaubewegungen nahezu eliminiert und bei Kurvenfahrten, beim Bremsen oder beim Anfahren automatisch Wank- und Nickbewegungen reduziert, sorgt sie für ein komfortables Fahrgefühl und mehr Spurtreue.

Die Werte für Kraftstoffverbrauch und CO₂-Emissionen sowie die Effizienzklassen finden Sie ab Seite 92.









Dank der TFSI- und TDI-Technologie entfaltet der Audi Q7 seine enorme Kraft und seine Dynamik fast über das gesamte Drehzahlspektrum. Als effizienzsteigernde Maßnahme zur Reduzierung von Verbrauch und CO₂-Ausstoß verfügt der Audi Q7 dabei bei allen 6- und 8-Zylinder-Aggregaten über die Rekuperation. Sie sorgt, in Abhängigkeit von der Motorisierung, für eine deutliche Verminderung des CO₂-Ausstoßes.

Die Werte für Kraftstoffverbrauch und CO₂-Emissionen sowie die Effizienzklassen finden Sie ab Seite 92.

Das Design des Audi Q7 setzt neue Maßstäbe. So wie es bei Audi Tradition ist.

Die dynamische Dachlinie und hohe Schulterpartie erinnern an die sportliche Gestalt eines Coupés. Die kraftvolle Front mit markantem chromumrahmtem Audi Singleframe und vertikalen Chromstreben erweckt Selbstvertrauen und strahlt Präsenz aus. Mit der starken V-förmigen Pfeilung der Motorhaube, der serienmäßigen Kontrastlackierung, der optionalen Volllackierung mit Aluminiumoptik Exterieur oder den nach hinten gezogenen Scheinwerfern mit Tagfahrlicht – auf Wunsch auch in LED-Technik – strebt der Audi Q7 bereits im Stand nach vorn.

Die Werte für Kraftstoffverbrauch und CO₂-Emissionen sowie die Effizienzklassen finden Sie ab Seite 92.









Das Heck ist puristisch und prägnant zugleich und mit den charakteristischen LED-Heckleuchten versehen. Der Stoßfänger mit dem integrierten Unterfahrschutz lässt den Audi Q7 in Verbindung mit der umgreifenden Heckklappe leistungsstark und kraftvoll erscheinen. Besondere Akzente setzen die großen Räder, die seine Gesamtperformance unterstreichen.

Die Werte für Kraftstoffverbrauch und CO₂-Emissionen sowie die Effizienzklassen finden Sie ab Seite 92.







Überlegen Sie es sich gut, bevor Sie
im Audi Q7 Platz nehmen.
Sie werden nicht mehr aussteigen wollen.

Mit seinem großzügigen Raumangebot gibt Ihnen der Audi Q7 ein Gefühl von Freiheit. Das Cockpit ist hochwertig, fahrerorientiert und farblich abgesetzt, die Mittelkonsole hochgezogen und bedienfreundlich gestaltet. Großflächige Applikationsleisten und edle Dekorelemente in Chromoptik verleihen dem Audi Q7 das gewisse Etwas. Ein Blick auf die sportlichen Anzeigen lässt nur einen Gedanken zu: los!

Die Werte für Kraftstoffverbrauch und CO₂-Emissionen sowie die Effizienzklassen finden Sie ab Seite 92.





Der luxuriös ausgestattete Innenraum wird selbst höchsten Ansprüchen gerecht. Hier verbinden sich klare, funktionale Formen mit dynamischer Eleganz und exklusiven Materialien. Dekoreinlagen in Seidenmatt schwarz oder wahlweise in Aluminium Trigon oder aus ausgesuchten Hölzern setzen visuelle Akzente. Gemeinsam mit den edlen Stoff- und Lederausstattungen unterstreichen sie die hochwertige Anmutung des Audi Q7.

Die Werte für Kraftstoffverbrauch und CO₂-Emissionen sowie die Effizienzklassen finden Sie ab Seite 92.



Dass Multifunktionalität nicht kompliziert sein muss, beweist das Multi Media Interface (MMI). Das zentrale Bediensystem des Performance-SUV gibt Ihnen schnellen Zugriff auf viele Fahrzeuginformationen und -funktionen.

Das großzügige Raumgefühl kommt durch das richtige Klangerlebnis noch besser zur Geltung. Beim Bang & Olufsen Advanced Sound System fahren bei Aktivierung des Systems automatisch zwei akustische Linsen aus dem Armaturenbrett aus, die mit präzise ausgerichteter horizontaler Abstrahlung für eine äußerst detailgetreue Performance an jedem Sitzplatz sorgen. Über 1.000 Watt und 14 separate Lautsprecher sorgen für ein Klangerlebnis der Spitzenklasse.







Neue Freiräume: Das multifunktionale Sitz- und Beladungskonzept bietet Ihnen bis zu 27 verschiedene Konfigurationsmöglichkeiten. Damit haben Sie immer genau so viele Sitzplätze und so viel Laderaum, wie Sie benötigen.

Als Ausstattungsvarianten sind zwei oder drei Sitzreihen wählbar. Innerhalb dieser Ausstattungsvarianten können Sie sich dann nochmals entscheiden: Sie können die zweite Sitzreihe mit Komfortsitzen bestücken und den Audi Q7 so zu einem 6-Sitzer machen, der mit einer zusätzlichen großzügigen Mittelkonsole ausgestattet ist. Oder Sie entscheiden sich für einen klassischen 5- bzw. 7-Sitzer mit einer Sitzbank in der zweiten Reihe.

Die Komfosteinstieg-Funktion ermöglicht ein komfortables Einsteigen auch für die hinteren Plätze. Für einen Blick auf freien Himmel sorgt das optionale Panorama-Glasdach. Dieses elektrisch bedienbare Glasdach reicht bis zur dritten Sitzreihe. Dank des geringen c_w -Wertes bleibt der Geräuschpegel auch bei geöffnetem Panorama-Glasdach sehr niedrig.

Manchmal kann man sich einfach nicht entscheiden, was man alles mitnehmen möchte. Der Audi Q7 räumt Ihnen deswegen alle Freiheiten ein. Er bietet in seiner Klasse einzigartige 775 Liter Gepäckraumvolumen hinter der zweiten Reihe. Der Laderaum fasst ganze 330 Liter, wenn Sie mit sieben Personen unterwegs sind. Durch Umklappen der Rückbänke – alle hinteren Sitze sind eben zur Ladefläche versenkbar – lässt sich das Ladevolumen serienmäßig auf bis zu 2.035 Liter erhöhen. Das breite Einlademaß von 1,22 Metern bietet leicht Platz für bis zu vier quer liegende Golfbags. In der zweiten Sitzreihe befindet sich serienmäßig eine große Durchladeeinrichtung. Umgeklappt ermöglicht diese schnelles und einfaches Verstauen von zum Beispiel Skiern oder Snowboards.

Die Werte für Kraftstoffverbrauch und CO₂-Emissionen sowie die Effizienzklassen finden Sie ab Seite 92.









Auch Ihr Audi trägt unser Zeichen für besondere Effizienz:

Unsere Fahrzeuge stehen nicht nur für Sportlichkeit, Progressivität und technische Innovationen, sondern auch für einen klugen Umgang mit Ressourcen.

Ein Beispiel: die TDI-Motoren mit Common-Rail-Technologie. Sie sorgen durch die Kombination von Direkteinspritzung und Turboaufladung für eine hocheffiziente Verbrennung des Diesel-Kraftstoffs. Die TFSI-Motoren arbeiten nach dem gleichen Prinzip und beeindrucken ebenso durch mehr Leistung und Drehmoment bei weniger

Verbrauch. Audi Aggregate werden seit Jahren konsequent weiterentwickelt. Das bedeutet, dass sie heute leistungsfähiger sind als jemals zuvor – bei verringertem Gesamtgewicht der Audi Modelle und damit reduziertem Verbrauch. Ein eindrucksvoller Beleg unserer Strategie, aus weniger Hubraum mehr Leistung zu schöpfen. Für mehr Effizienz beim Q7 sorgen auch das Start-Stop-System und die Rekuperation.

Das Automatikgetriebe tiptronic trägt durch ein niedriges Motordrehzahl-Niveau bei höheren

Geschwindigkeiten entscheidend zur Reduzierung von Verbrauch und Emissionen bei. Und im Stand vermeidet die Wandlerüberbrückung unnötige Energieverluste.

Die optionalen Xenon plus-Scheinwerfer mit LED-Tagfahrlicht sowie die serienmäßigen LED-Heckleuchten überzeugen nicht nur durch unverwechselbare Optik, sondern auch durch niedrigen Energiebedarf. Der Bordcomputer mit Effizienzprogramm hilft Ihnen, weitere Einsparpotenziale auszuschöpfen, indem er anzeigt,

welche Komfortfunktionen aktiv sind und wie hoch der Gesamtverbrauch ist.

Sie sehen: Im Audi Q7 steckt eine Fülle von Technologien, die Ihre Fahrt nicht nur komfortabler und dynamischer, sondern auch effizienter gestalten. Mehr darüber erfahren Sie auf den folgenden Seiten.

Die Werte für Kraftstoffverbrauch und CO₂-Emissionen sowie die Effizienzklassen finden Sie ab Seite 92.





Steuertriebketten

Hochdruckpumpe

integriertes Auflademodul

schaltbare Wasserpumpe

Viele Stunden Entwicklungszeit.
Tausende Testkilometer.
Und warum das alles?



Der Kompressor ist ein zentrales Element zur Erzeugung des Ladedrucks. Oder anders: Er sorgt schon in niedrigem Drehzahlbereich für ein hervorragendes Drehmoment. Der Kompressor ist ein zwischen den beiden Zylinderbänken angeordnetes, hochintegriertes mechanisches Auflademodul. In einem einteiligen Gussgehäuse sind die Rotoreinheit, die elektrisch angesteuerte Regelklappe im Bypassbogen und die motorseitigen Wärmetauscher des indirekten Ladeluftkühlungssystems integriert. Die 4-flügeligen, wälzgelagerten Rotoren weisen eine Verdrillung von 160° auf und sind mit einer Beschichtung überzogen, die eine Verringerung der konstruktiven Spaltmaße ermöglicht.

Nach wenigen Sekunden werden Sie es verstehen.

Bei der FSI-Technologie wird der Kraftstoff direkt in den Brennraum gespritzt und fein zerstäubt. So kann das Benzin auf die Millisekunde – quasi tröpfchengenau – abgerufen werden, wenn der Motor es verlangt. Das bedeutet eine bessere Ausnutzung des Kraftstoffs und im Endeffekt einen geringeren Verbrauch.

Im Audi Q7 kommt die TFSI-Technologie zum Einsatz. Sie verbindet die Vorteile von FSI mit

einer Aufladung, die für eine noch bessere Kraftentfaltung sorgt.

Sie können den Audi Q7 mit einem drehfreudigen V6-TFSI-Aggregat mit 200 kW (272 PS) oder 245 kW (333 PS) ausstatten. Nicht nur das Spitzendrehmoment beeindruckt, sondern auch der Drehmomentverlauf. So liegen beim 245-kW-Aggregat mindestens 90 % des 440 Nm starken maximalen Drehmoments über einem Drehzahlbereich

von 2.000 bis 6.000 min^{-1} an. Durch sein sehr spontanes Ansprechverhalten und seine außergewöhnliche Kraftentfaltung über den gesamten Drehzahlbereich ermöglicht der 6-Zylinder eine besonders dynamische Fahrweise.

Die Werte für Kraftstoffverbrauch und CO₂-Emissionen sowie die Effizienzklassen finden Sie ab Seite 92.



Die Injektoren öffnen und schließen sich innerhalb von Bruchteilen von Millisekunden und spritzen mehrmals mit bis zu 2.000 bar in den Brennraum ein. Bei einem Einspritzvorgang werden teilweise winzigste Mengen von weniger als einem tausendstel Gramm eingespritzt.



Die Voreinspritzung führt zu einer „weichen“ Verbrennung und damit zu einer ausgezeichneten Verbrennungsakustik und einem angenehmen Motorlauf.

TDI®

Mit anderen Worten: Wo ist der Tank?

Jeder zweite Audi, der heute verkauft wird, ist ein Diesel. Was so selbstverständlich klingt, sorgte vor 20 Jahren für größte Aufregung: Audi revolutionierte den Markt mit dem ersten 2,5-Liter-TDI-Motor. Durch Entwicklungen wie die Common-Rail-Technologie ist TDI inzwischen noch effizienter. Piezo-Injektoren sorgen für eine feine und präzise Kraftstoffverteilung. So sind die Motoren seit dem ersten TDI sparsamer geworden, während sich die spezifische Leistung gesteigert hat.

Wählen Sie selbst, von welcher Kraft Sie sich im Audi Q7 mitreißen lassen möchten: von einem

3.0 TDI quattro mit 150 kW (204 PS) oder 180 kW ([245 PS], auch als TDI clean diesel quattro) oder einem 4.2 TDI quattro mit 250 kW (340 PS).

Sämtliche Aggregate erfüllen die Abgasnorm EU5, der TDI clean diesel quattro sogar die erst ab 2014 in Kraft tretende Abgasnorm EU6. Die 6- und 8-Zylinder-Aggregate sind mit einem Rekuperationssystem ausgestattet, das Bewegungsenergie in elektrische Energie umwandelt. Das steigert die Effizienz und spart – besonders im Stadtverkehr – bis zu 3 % Kraftstoff. Zusammen mit dem Start-Stop-System in den 3.0 TDI-Motoren,

das im Stillstand den Motor selbstständig abstellt, kann so der Kraftstoffverbrauch signifikant reduziert werden.

Der Audi Q7 als 3.0 TDI clean diesel quattro besitzt zusätzlich zum serienmäßigen Katalysator und zum Dieselpartikelfilter einen Stickoxidkatalysator mit AdBlue®*-Tank. AdBlue ist eine biologisch abbaubare Zusatzlösung, die in geringer Dosierung vor dem Stickoxidkatalysator eingespritzt wird. Kombiniert mit weiteren Innovationen wie der Common-Rail-Technologie und der hocheffizienten Abgasrückführung gelingt so eine Reduzie-

rung der Stickoxidemissionen um bis zu 90%. Mit dem 4.2 TDI quattro mit 250 kW (340 PS) steht Ihnen ebenfalls ein sehr effizientes und leistungsstarkes Dieselaggregat zur Auswahl. Das Spitzen Drehmoment von 800 Nm sowie die Laufkultur des V8-Aggregats begeistern auf Kurzstrecken genauso wie über große Distanzen.

- Abgasturbolader mit verbesserter verstellbarer Turbinengeometrie
- Hochdruckeinspritzsystem 2.000 bar
- reibungsreduziertes Aggregat
- druckgeregelte Ölpumpe
- innovatives Thermomanagement mit getrennter Kühlung für Zylinderkopfgehäuse/Zylinderkopf



3.0 TDI-Aggregat (180 kW [245 PS])

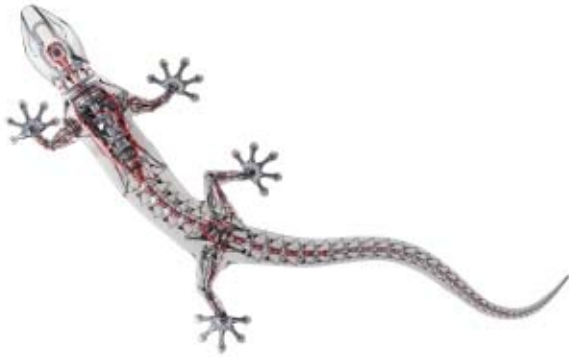

Warum nur zwei Räder nutzen, wenn ein Auto vier hat?

Der permanente Allradantrieb quattro®.

Wer Audi kennt, kennt quattro. Und wer einmal mit quattro unterwegs war, möchte nichts anderes mehr fahren. Warum? Weil dieser Antrieb die Motorkraft so überzeugend auf die Straße bringt.

quattro ist ein permanenter Allradantrieb. Verlieren die Räder einer Fahrzeugachse die Straßenhaftung und drohen durchzudrehen, so wird die

Antriebskraft zur anderen Achse mit der besseren Traktion umgeleitet – automatisch und permanent verteilt durch das Mittendifferenzial. Die Grundverteilung liegt bei 40:60 – dabei kommen 40% der Antriebskraft von der Vorderachse, 60% von der hinteren. Die Vorteile: bessere Traktion beim Beschleunigen und mehr Sicherheit dank außergewöhnlicher Bodenhaftung.

Doch was quattro einzigartig macht, ist wohl das Gefühl. „Als würde man auf der Straße kleben“, sagen manche Kunden. Wir formulieren es so: quattro bringt mehr Gefühl für die Straße und dadurch mehr Sicherheit.

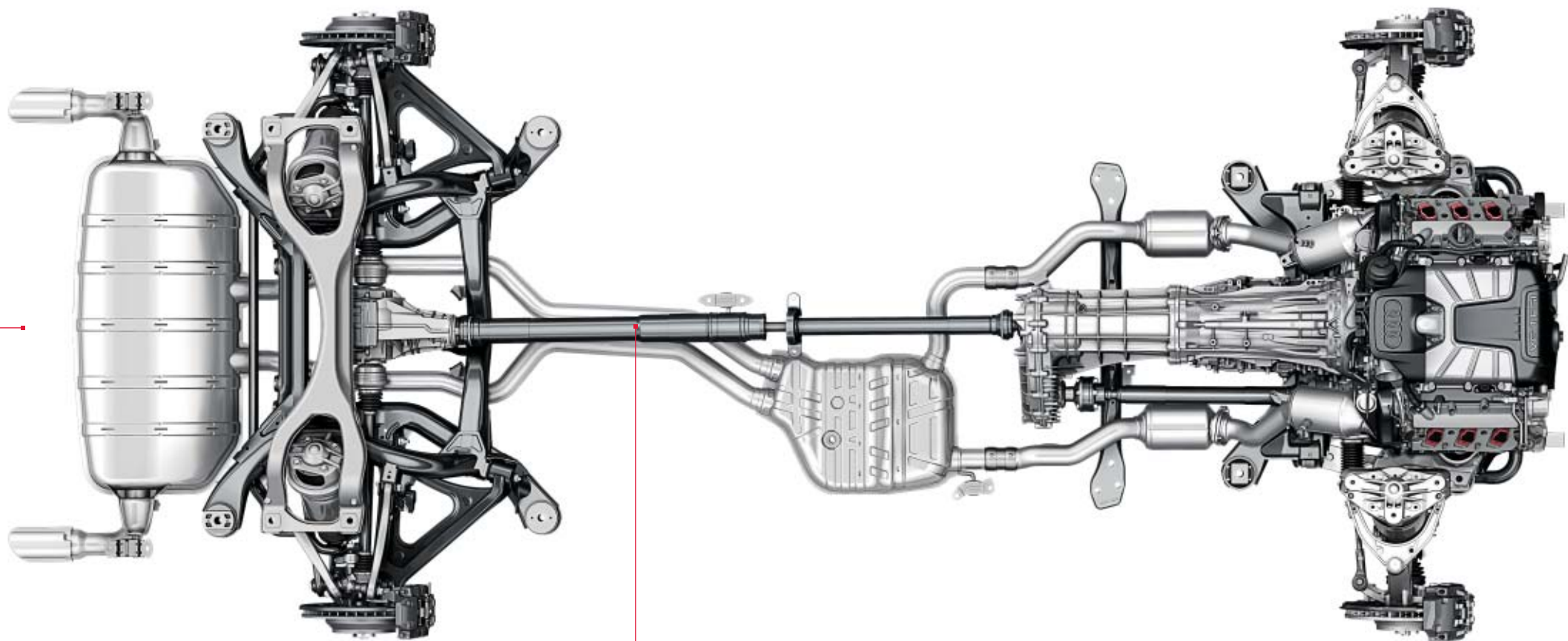

Der quattro Antriebsstrang

Dynamik und Komfort waren Gegensätze. Wir haben sie in Luft aufgelöst.

Kann eine Straße mit einem Fahrwerk kommunizieren? Und vor allem: Kann ein Fahrwerk eine Straße verstehen? Im Audi Q7 schon. Und zwar, indem sich das Fahrwerk so gut wie möglich der Fahrsituation und der Fahrbahn anpasst (serienmäßig bei 250 kW [340 PS]). Wir nennen das adaptive air suspension.

Eine elektronisch geregelte Luftfederung wirkt separat an jedem der 4 Räder und ist mit einem stufenlosen adaptiven Dämpfungssystem kombiniert. Sensoren an der Karosserie und an den Achsen informieren das System während der Fahrt permanent über die augenblickliche Fahrsituation. Außerdem sorgt die Luftfeder dafür, dass selbst bei starker Beladung die Fahreigenschaft nicht beeinträchtigt wird.

Die Vorzüge von adaptive air suspension erleben Sie schon nach den ersten Metern. Erst recht, wenn diese Sie durch eine Kurve führen. Die Wank- und Nickbewegungen der Karosserie werden deutlich reduziert, das Schwingungsverhalten und die Federwege bewegen sich am Optimum. Unebene Straßen werden Sie in Zukunft sehen, aber weniger spüren.

Die stufenlose Dämpfung passt sich automatisch nahezu jeder Fahrsituation an. Selbst bei asymmetrisch verteilter Belastung bleibt das Fahrzeug durch die permanente Niveauregulierung fast immer in ebener Lage. Der Fahrer kann selbst bestimmen, wie dynamisch er unterwegs sein will bzw. welchen Charakter sein Audi haben soll. Ihm stehen verschiedene Modi zur Verfügung, die über das MMI eingestellt werden können.

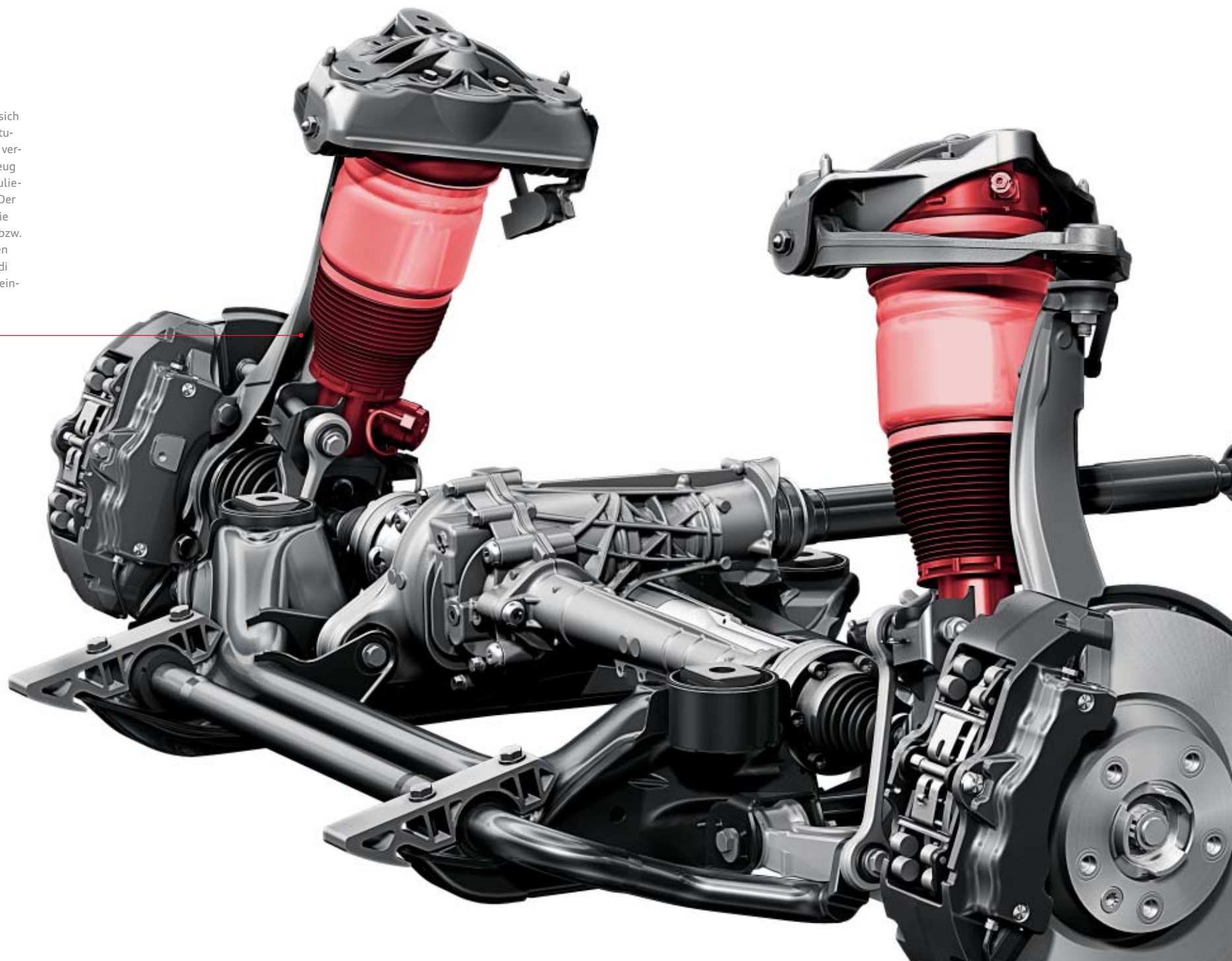

Einen Hochleistungssportler kann nichts stoppen.

Außer eine Hochleistungsbremsanlage.

Die 18-Zoll-Hochleistungsbremsanlage im Audi Q7 greift mit ihren 6-Kolben-Festsätteln an der Vorderachse kraftvoll zu. An der Hinterachse kommt ein Einkolben-Faustsattel zum Einsatz. Die Bremsscheiben bestehen aus einem Gussreibring, der über Stahlstifte mit dem Bremsscheibentopf aus Aluminium verbunden ist. Diese sogenannte schwimmende Lagerung sorgt dafür, dass der Reibring weitgehend spannungsfrei bleibt, was die Standfestigkeit bei extremen Temperaturbelastungen verbessert. Die axiale Perforation

und die Kühlkanäle zur Innenbelüftung erhöhen zudem die Leistungsfähigkeit der Bremsscheiben. Der Einsatz von Aluminium reduziert nicht nur das Gewicht der Bremsscheiben, sondern verbessert auch die Gewichtsbilanz der ungefederten Massen.

Für noch härtere Beanspruchungen verfügen Q7 Modelle ab 245 kW (333 PS) optional über eine 20-Zoll-Keramikbremse* mit einem 8-Kolben-Festsattel. Die Bremsscheiben der Vorderachse

sind bei dieser Bremsanlage aus kohlefaserverstärkter Keramik gefertigt. Ihre Grundlage ist das harte und abriebfeste Siliciumcarbid, in das hochfeste Kohlefasern eingebettet sind. Daraus resultiert zum einen die enorme Abriebfestigkeit, die hohe Laufleistungen erzielen lässt, sowie zum anderen die geringere Empfindlichkeit gegen hohe thermische Belastungen. Des Weiteren bietet das Material einen Gewichtsvorteil gegenüber den Stahlscheiben.

20-Zoll-Keramikkbremse*

18-Zoll-Stahlbremse

Die Bremsscheiben an der Vorderachse haben einen Durchmesser von 350 mm und eine Dicke von 34 mm. Die Brems-sättel sind schwarz eloxiert.

Die Bremsscheiben an der Vorderachse haben einen Durchmesser von 420 mm und eine Dicke von 40 mm. Die hochglänzend anthrazit lackierten Brems-sättel tragen den Schriftzug „Audi ceramic“.



*Optional für Q7 3.0 TFSI quattro (245 kW [333 PS]) und 4.2 TDI quattro (250 kW [340 PS]).

Bitte beachten Sie die Besonderheiten zur Keramikbremse auf Ihrer nationalen Audi Website oder fragen Sie Ihren Audi Partner.

Forschungsprojekt:
„Audi Urban Mobility“

Fahrerlos zum Gipfel.



Wie sinnvoll eine Vernetzung von Fahrzeug und Umgebung sein kann, zeigt das Forschungsprojekt „Audi Urban Mobility“. Im Rahmen dieses Projekts entstand ein Fahrzeug auf Basis des Audi TTS, das im September 2010 selbstständig und ohne Fahrer die 20 Kilometer lange Pikes-Peak-Bergstrecke in den Rocky Mountains erklimmte. Bei diesem Projekt kam eine Elektronik zum Einsatz, die dem Fahrer hilft, gefährliche Situationen zu vermeiden. Und mit diesem Wissen entwickeln wir Audi connect stetig weiter. Damit Sie immer besser vernetzt und damit sicherer unterwegs sind.

Audi connect:

Die intelligente Verbindung von Internet, Fahrzeug und Ihnen.

Die Welt vernetzt sich – und Ihr Audi mit ihr. Audi connect holt nicht nur das Internet ins Fahrzeug, es nutzt auch die Möglichkeiten, die Ihnen Ihr Smartphone, Tablet oder Laptop bieten. Auch den Datenaustausch zwischen Fahrzeugen sowie zwischen Fahrzeug und Infrastruktur wird Audi connect in Zukunft möglich machen. Für noch mehr Fahrspaß und Komfort.

Direkt aus dem Internet können Sie mit Audi connect bequem mit dem MMI nach beliebigen

Sonderzielen suchen, die neuesten Nachrichten und die aktuelle Wettervorhersage für das geplante Navigationsziel abrufen. Die Datenübertragung läuft über das UMTS-Modul des Bluetooth-Autotelefon online, das optional zur MMI Navigation plus bestellbar ist.

Audi connect bietet Ihnen zugleich einen drahtlosen Internetzugang mittels WLAN-Hotspot. Die Mitfahrer können während der Fahrt mit ihrem mobilen Endgerät Informationen und

E-Mails komfortabel abrufen oder im Internet surfen. Für einige Smartphones ist eine Applikation für Audi music stream verfügbar. Detaillierte Informationen zu Verfügbarkeiten, Nutzungsrechten und -gebühren erhalten Sie im Ausstattungsteil oder bei Ihrem Audi Partner.



myAudi

Zieleinspeisung
über myAudi oder
Google Maps



Audi music stream
Zugriff auf weltweite Radio-
stationen per Smartphone-
App und WLAN-Verbindung

POI

**Point-of-Interest-
Suche** inklusive
Sprachbedienung



**Navigation mit
Google-Earth-Bildern***



Verkehrsinformationen online
Detaillierte Verkehrsfluss-
informationen, z. B. über einzelne
Straßenabschnitte; schnellere
Information über Stautstehung
und -auflösung



Google Street View*
Für 360-Grad-Orts-
erkundung



Nachrichten online
Texte und Bilder
zum aktuellen Welt-
geschehen



Wetter
Vorhersagen und Karten
vom gewünschten Ort



Reiseinformationen
Die aktuellsten Reise-
tips und -grafiken
aus dem Internet zur
eingetragenen Route



WLAN-Hotspot



Wenn Sie die Vielfalt von Audi connect er-
leben wollen, scannen Sie diesen QR-Code
mit Ihrem Smartphone. Oder verwenden
Sie folgenden Link in Ihrem Browser:
www.audi.de/audiconnectq7

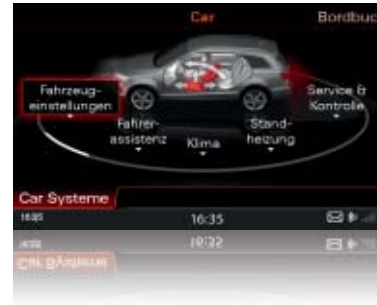

Car: Diese Funktion ermöglicht Ihnen das direkte Ansteuern von Fahrerassistenzsystemen, Fahrzeugeinstellung, Klima, Standheizung und Service.



Navigationssystem: Das optionale Festplatten-Navigationssystem MMI Navigation plus liefert eine 3D-Kartenansicht und eine 3-dimensionale Darstellung bekannter Gebäude und Sehenswürdigkeiten.



Radio: Der integrierte Radioempfänger ist für UKW, LW und MW ausgelegt und liefert optional Digitalradio mit ständig aktualisierter Senderliste.

Folgen Sie Ihrer Intuition.

Sie werden richtig ankommen.

Unserem Anspruch „Vorsprung durch Technik“ versuchen wir in jedem Bereich eines Audi gerecht zu werden – zum Beispiel beim MMI – Multi Media Interface. Mit dem MMI bedienen Sie eine Vielzahl von Medien im Auto, Navigation und weitere Komfortfunktionen.

Für den Audi Q7 ist auf Wunsch MMI Navigation plus mit 3D-Kartendarstellung erhältlich. Sie ermöglicht den Zugriff auf die verschiedenen inte-

grierten Audioquellen wie Festplatte, DVD-Laufwerk (Audio/Video) und 2 SDHC-Kartenleser (MP3- und WMA-Dateien). Die Anbindung von Mobilfunkgeräten an das Fahrzeug kann über die Bluetooth-Schnittstelle erfolgen. Auch die Verwaltung Ihres Adressbuchs mit bis zu 2.000 Einträgen ist nun ganz bequem. Über das Audi music interface lassen sich wiederum diverse externe Medien mit dem MMI verbinden, z. B. ein iPhone, iPod oder eine USB-Festplatte.



Media: Anzeige verfügbarer Medienquellen wie Jukebox, eingelegter SDHC-Karten, Audi music interface oder CDs und DVDs; Anzeige optionaler TV-Tuner



Audi connect: Verkehrsinformationen online
Neben der richtigen erhalten Sie auch noch die schnellste Route zum Ziel. Verkehrsinformationen online bieten für die dynamische Routenführung neben Verkehrsflussinformationen auch schnellere Informationen über Stauentstehung und -auflösung sowie eine höhere Abdeckung des Straßennetzes.



Audi connect: Reiseinformation/Wetter
liefert Wettervorhersagen und aktuelle Informationen, z. B. Infografiken und Wetterkarten zum Zielort. **Audi connect: Nachrichten online** stellt umfassende Nachrichten zum aktuellen Weltgeschehen zur Verfügung.



Audi connect: Navigation mit Google-Earth-Bildern und Street View ermöglicht Navigieren mit hochauflösenden Luft- und Satellitenbildern, Fotos, Geländeformationen, Straßen und ihren Bezeichnungen sowie Geschäftseinträgen. In Street View können Sie sich schon während der Fahrt ein realitätsgetreues Bild vom Zielort machen. Mit der **Point-of-Interest-Suche (POI)** mit Sprachbedienung erhalten Sie detaillierte Tipps zu Reisezielen. Die **Zieleinspeisung über myAudi oder Google Maps** ermöglicht auf Wunsch eine bequeme Routenplanung mit individuellen Navigationszielen am Heimcomputer sowie den Versand an das Fahrzeug. Bei Fahrtantritt wird die Routenplanung in die MMI Navigation plus geladen.



Am Steuer sitzen Sie.

Im Hintergrund arbeiten andere.

Ein Großteil aller Unfälle, die sich im Straßenverkehr ereignen, geht auf menschliches Fehlverhalten zurück. Moderne Assistenzsysteme können helfen, die Folgen zu verringern. Audi unterstützt Sie mit unterschiedlichen Technologien, damit Sie Ihr Ziel gut erreichen. Die Assistenzsysteme arbeiten in enger Vernetzung miteinander, was

ihnen hohe Intelligenz, Vielseitigkeit und Leistungsfähigkeit verleiht. Derart unterstützt sind Sie entspannter und sicherer unterwegs.



adaptive cruise control* erkennt innerhalb von Systemgrenzen in einem Geschwindigkeitsbereich von 0 bis 200 km/h mithilfe eines Radarsensors vorausfahrende Fahrzeuge und hält den Abstand durch Bremsen oder Beschleunigen weitgehend konstant. Sowohl der Abstand zum vorausfahrenden Fahrzeug als auch die Beschleunigungsdynamik können individuell dem Fahrstil und der Situation angepasst werden. Erkennt die vorausschauende Sensorik eine mögliche Auffahrgefahr, löst der Audi braking guard zunächst ein optisches und akustisches Warnsignal und schließlich einen Warnruck aus, um den Fahrer zu warnen und gegebenenfalls zu einer notwendigen Bremsung zu animieren. Der Fahrer wird vor allem auf Langstrecken, aber auch bei dichtem Verkehr spürbar entlastet.



Audi lane assist* erkennt ein unabsichtliches Verlassen der Fahrspur und informiert Sie frühzeitig durch Lenkervibrationen.



Audi side assist* unterstützt Sie ab einer Geschwindigkeit von 30 km/h beim Erkennen von Fahrzeugen auf der Nebenspur und informiert Sie über ein Signal im Außenspiegel, sobald ein anderes Fahrzeug auf der Nebenspur erkannt wird.

Bitte beachten Sie: Die Systeme arbeiten nur innerhalb von Systemgrenzen. Sie können den Fahrer unterstützen, seine Aufmerksamkeit ist selbstverständlich weiterhin gefordert.

*Optionale Ausstattung.





Erst seine Ausstattungen machen einen Audi zu Ihrem Audi.



Audi exclusive

Exklusivität kennt keine Kompromisse. Aber grenzenlose Vielfalt.

Jedes Jahr verkauft Audi Hunderttausende Fahrzeuge. Doch nur ein einziges Mal Ihres. Wie das möglich ist? Mit einem Service der quattro GmbH, der Ihren Audi unverwechselbar macht: Audi exclusive.

Kombinieren Sie ausgewählte Hölzer, farbiges Leder und Ihre Individuallackierung aus dem großen Farbangebot von Audi exclusive ganz nach Ihren persönlichen Vorstellungen. So entsteht Ihr einzigartiges Fahrzeug.

Ihr Audi Partner und das Audi exclusive Studio des Audi Forums Neckarsulm erwarten Ihre Wünsche.





Designpaket Leder plus Audi exclusive mit Sportsitzen in Schwarz/Havannabraun mit Kontrastnähten sowie Volllederpaket Audi exclusive



Sitze mit Sitzbezug in Bicolor-Optik schwarz/sandbeige in Leder Feinnappa¹



Schalthebelmanschette mit farbiger Naht



Dekoreinlagen Holz Tamo dunkelbraun

Sitzbezüge

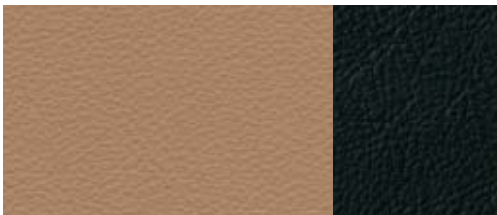

Leder Feinnappa sandbeige/schwarz



Leder Feinnappa silber/schwarz

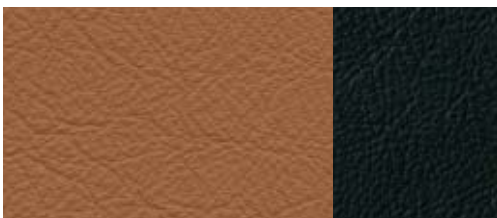

Leder Feinnappa cognacbraun/schwarz

Dekoreinlagen



Aluminium matt gebürstet

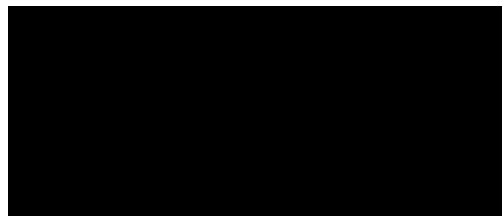

Klavierlack schwarz
optional



Holz Tamo dunkelbraun
optional

Audi exclusive line²

Sitzbezug bicolor mit Biese

(Sitzseitenwangen schwarz/Sitzmittelbahn wahlweise in Sandbeige, Silber oder Cognacbraun) in Leder Feinnappa (Normalsitze); optional: Sportsitze

Seitenwangen und Kopfstützen mit farbiger Biese, Lenkradkranz und Schalthebelmanschette mit farbiger Naht

Biese und Naht entsprechend Sitzmittelbahn

Türverkleidungseinsätze

entsprechend Sitzmittelbahn

Multifunktions-Lederlenkrad im

4-Speichen-Design mit farbiger Naht

entsprechend Sitzmittelbahn; optional: Multifunktions-Sportlederlenkrad im 3-Speichen-Q-Design mit Schaltfunktion mit farbiger Naht (entsprechend Sitzmittelbahn); in Verbindung mit Audi lane assist nur mit schwarzer Naht

Dekoreinlagen Aluminium matt gebürstet

optional: Holz Tamo dunkelbraun oder Klavierlack schwarz

Schwarzer Innenraum

inklusive schwarzer Anbauteile

Dachhimmel in Stoff schwarz

Fußmatten

mit farbigem Keder entsprechend Sitzmittelbahn

Komfortmittelarmlehne beledert

Einstiegsleisten Audi exclusive

S line. Sichtbar mehr Sportlichkeit.



Einen Audi Q7 zu fahren ist ein eindeutiges Bekenntnis zu automobilber Sportlichkeit. Mit den S line-Paketen haben Sie die Möglichkeit, den athletischen Auftritt Ihres Audi Q7 weiter zu verstärken: mit Ausstattungsumfängen, die seine dynamische Linienführung unterstreichen, seinem Innenraum spürbar sportliche Identität verleihen und sein Fahrverhalten weiter verbessern. Entscheiden Sie sich für ein Plus an Sportlichkeit – mit den S line-Paketen.



S line Exterieurpaket

Stoßfänger vorn und hinten, seitliche Kühlergitter, Türabdeckleisten und Diffusoreinsatz
in sportlich-markantem Design

Stoßfängerunterteile vorn und hinten sowie Türabdeckleisten in Wagenfarbe, mittlere Frontspoilerkante sowie Diffusoreinsatz
in Platinumgrau lackiert

LED-Blinker vorn

Scheinwerfer-Reinigungsanlage

Einstiegsleisten
mit S line-Schriftzug

S line-Schriftzüge
auf den vorderen Kotflügeln (außer 3.0 TFSI quattro 245 kW [333 PS])

Blenden für Abgasendrohre Edelstahl verchromt
3.0 TFSI 200 kW (272 PS), 3.0 TDI und 3.0 TDI clean diesel



Sportlich-differenzierter Stoßfänger vorn inklusive LED-Blinker



Diffusoreinsatz in sportlich-markantem Design, verchromte Abgasendrohrblenden für 6-Zylinder



Sichtbar ergonomisch: Sportsitze mit Bezügen aus Alcantara/Leder mit Kontrastnähten und S line-Schriftzügen in den Vordersitzlehnen, Dekoreinlagen in Aluminium matt gebürstet

Die modellspezifischen Serien- und Sonderausstattungen entnehmen Sie bitte dem Index ab Seite 98.



Unverkennbar S line: S line-Multifunktions-Sportlederlenkrad mit Kontrastnähten und Lenkradgriffen in perforiertem Leder



Spürbar sportlich: Wählhebelknopf mit perforiertem Leder schwarz



Erkennbar dynamisch: Aluminium-Gussräder Audi exclusive im 5-Speichen-Design

Sitzbezüge



Alcantara/Leder schwarz

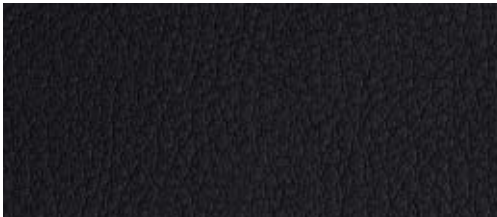

Leder Verano schwarz

Dekoreinlagen



Aluminium matt gebürstet

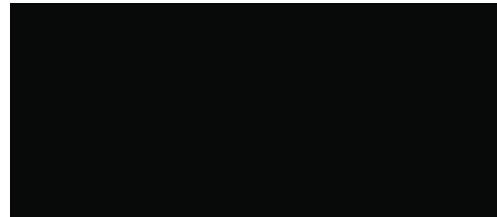

Klavierlack schwarz



Carbon Audi exclusive

S line Sportpaket

Aluminium-Gussräder Audi exclusive im 5-Speichen-Design

Größe 9 J x 20 mit Reifen 275/45 R 20; optional: Aluminium-Gussräder im 10-Speichen-Design oder 20-Speichen-Design, 2-teilig, Größe 10 J x 20 mit Reifen 295/40 R 20; Aluminium-Schmiederäder im 7-Doppelspeichen-Design oder Aluminium-Gussräder im 5-Segmentspeichen-Design, Größe 10 J x 21 mit Reifen 295/35 R 21

S line-Sportfahrwerk

mit dynamischerer Fahrwerksabstimmung und Tieferlegung um 10 mm (bei 4.2 TDI quattro: S line adaptive air suspension); optional: S line adaptive air suspension, erlaubt eine sportlich-dynamische bis komfortable Fahrwerkseinstellung. Gegenüber der adaptive air suspension bietet die S line-Ausführung im Tiefniveau eine zusätzliche Tieferlegung um 20 mm.

S line-Schriftzüge

auf den vorderen Kotflügeln (außer 3.0 TFSI quattro 245 kW [333 PS])

Einstiegsleisten mit S line-Schriftzug

Innenraum, Armaturentafel und Dachhimmel

in Schwarz; wahlweise Kontrastnähte auf Alcantara/Leder-Sitzbezügen, Sportlederlenkrad, Schalthebelmanschette sowie Fußmatten

S line-Dekoreinlagen

in Aluminium matt gebürstet; optional: Klavierlack schwarz oder Carbon Audi exclusive

Ausströmereinfassungen in Aluminiumoptik

Komfortmittelarmlehne

Sportsitze

elektrisch einstellbar, mit elektrisch einstellbarer Lendenwirbelstütze für beide Vordersitze

Wahlmöglichkeiten bei Sitzbezügen, Lenkrädern und Außenlackierungen:

Sitzbezüge in Alcantara/Leder oder Leder Verano jeweils in Schwarz und mit S line-Prägung in den Lehnen der Vordersitze

S line-Multifunktions-Sportlederlenkrad im 3-Speichen-Q-Design mit oder ohne Schaltfunktion jeweils in Leder; Lenkradgriffe in perforiertem Leder

Lackierungen in allen Serienfarben

als zusätzliche Farboptionen in den Sonderfarben Mugelloblau Perleffekt oder Daytonagrau Perleffekt erhältlich

Zusätzliche Außenfarboptionen



Mugelloblau Perleffekt



Daytonagrau Perleffekt



Audi Q7 in Orcaschwarz Metallic mit optionaler Aluminiumoptik Exterior inklusive Volllackierung, mit Aluminium-Gussrädern im 5-Arm-Struktur-Design. Ausstattung: Designpaket Sport mit Sportsitzen, Alcantara/Leder schwarz, Dekoreinlagen Aluminium Trigon und Multifunktions-Sportlederlenkrad im 3-Speichen-Q-Design



Audi Q7 in Teakbraun Metallic mit optionaler Aluminiumoptik Exterieur inklusive Volllackierung, mit Aluminium-Gussrädern im 5-Arm-V-Design. Ausstattung: Designpaket Leder plus mit Normalsitzen, Leder Verano savannahbeige, Dekoreinlagen Holz Tamo dunkelbraun und Multifunktions-Sportlederlenkrad im 3-Speichen-Q-Design

Unilackierungen



Tiefschwarz

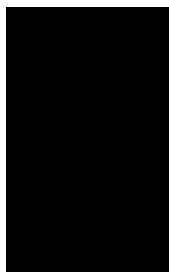

Metalllackierungen



Gletscherweiß Metallic

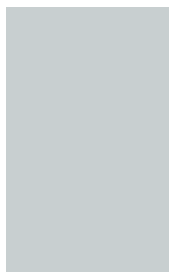

Teakbraun Metallic



Orcaschwarz Metallic



Carraraweiß

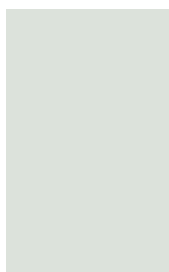

Eissilber Metallic



Atlantisblau Metallic



Bahiabeige Metallic

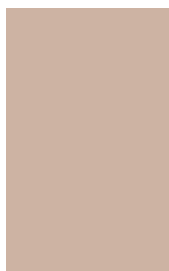

Graphitgrau Metallic



Perleffektlackierungen



Granatrot Perleffekt



Daytonagrau Perleffekt



Mugelloblau Perleffekt

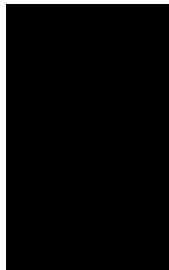

Lavagrau Perleffekt

Kontrastlackierungen



Platinumgrau matt

kombiniert mit folgenden Lackierungen: Tiefschwarz, Gletscherweiß Metallic, Atlantisblau Metallic, Orca-schwarz Metallic, Lavagrau Perleffekt, Granatrot Perleffekt



Schwarz matt

kombiniert mit folgenden Lackierungen: Carraraweiß, Eissilber Metallic, Teakbraun Metallic, Bahiabeige Metallic, Graphitgrau Metallic

Individuelllackierungen Audi exclusive



Individuelllackierungen Audi exclusive

Ein Angebot der quattro GmbH

Lackierungen

Unilackierung, Metallic-/Perleffektlackierung oder Individuelllackierung Audi exclusive

Kontrastlackierung

Stoßfängerunterteil vorn und hinten sowie Türaufsatz-leisten in Platinumgrau matt oder Schwarz matt (abhängig von der gewählten Außenfarbe)

Volllackierung

Stoßfängerunterteil vorn und hinten sowie Türaufsatz-leisten in Wagenfarbe lackiert (über Aluminiumoptik Exterieur oder S line Exterieurpaket bestellbar)

Räder/Reifen



Aluminium-Gussräder im 6-Arm-Design
Größe 8 J x 18 mit Reifen 255/55 R 18



Aluminium-Gussräder im 5-Arm-Struktur-Design
Größe 8,5 J x 19 mit Reifen 265/50 R 19



Aluminium-Gussräder Audi exclusive im 10-Speichen-Design
Größe 10 J x 20 mit Reifen 295/40 R 20, inklusive Radlaufleisten. Ein Angebot der quattro GmbH



Aluminium-Schmiederäder Audi exclusive im 7-Doppelspeichen-Design
poliert, 2-farbig², Größe 10 J x 21 mit Reifen 295/35 R 21, inklusive Radlaufleisten. Ein Angebot der quattro GmbH



Aluminium-Schmiederäder im 7-Arm-Design
Größe 7,5 J x 18 mit Reifen 235/60 R 18



Aluminium-Gussräder im 10-Speichen-V-Design
anthrazit, teilpoliert, Größe 9 J x 20 mit Reifen 275/45 R 20



Aluminium-Gussräder Audi exclusive im 20-Speichen-Design
2-teilig, Größe 10 J x 20 mit Reifen 295/40 R 20, inklusive Radlaufleisten. Ein Angebot der quattro GmbH



Winter-Aluminium-Gussräder im 6-Arm-Design
Größe 8 J x 18 mit Reifen 255/55 R 18, schneekettentauglich, zulässige Höchstgeschwindigkeit 210 km/h



Aluminium-Gussräder im 5-Arm-V-Design
Größe 8,5 J x 19 mit Reifen 265/50 R 19



Aluminium-Gussräder Audi exclusive im 5-Speichen-Design¹
Größe 9 J x 20 mit Reifen 275/45 R 20. Ein Angebot der quattro GmbH



Aluminium-Gussräder Audi exclusive im 5-Segmentspeichen-Design¹
Größe 10 J x 21 mit Reifen 295/35 R 21, inklusive Radlaufleisten. Ein Angebot der quattro GmbH



Winter-Aluminium-Schmiederäder im 7-Arm-Design
Größe 7,5 J x 18 mit Reifen 235/60 R 18, schneekettentauglich, zulässige Höchstgeschwindigkeit 210 km/h

Räder/Reifen



Winter-Aluminium-Gussräder im 10-Speichen-V-Design

anthrazit, teilpoliert, Größe 9 J x 20 mit Reifen
275/45 R 20, nicht schneekettentauglich, zulässige
Höchstgeschwindigkeit 240 km/h

Radschrauben diebstahlhemmend

nur durch den mitgelieferten Adapter zu lösen

Reifenreparaturset

mit 12-Volt-Kompressor und Reifendichtmittel unter
der Ladebodenabdeckung im Gepäckraum; Höchst-
geschwindigkeit 80 km/h

Reserverad

in der Größe 18 Zoll mit Reifen 235/60 R 18 oder
255/55 R 18. (Für Fahrzeuge ohne 3. Sitzreihe)

Reservefaltrad

inklusive Wagenheber im Gepäckraum, zulässige
Höchstgeschwindigkeit 80 km/h

Reifendruck-Kontrollanzeige

optische und akustische Warnung bei Druckverlust
an einem oder mehreren Rädern, Anzeige im Fahrer-
informationssystem

Bordwerkzeug

im Gepäckraum

Wagenheber

im Gepäckraum

¹Wahlweise auch in Titanoptik. ²Wahlweise auch hochglanzpoliert, einfarbig.



Normalsitze vorn

mit manueller Längs- und Lehnenneigungseinstellung, Einstellung von Sitzhöhe, Gurthöhe und Kopfstütze.
(Die Abbildung zeigt Normalsitz vorn in Leder Cricket lichtgrau.)

Stoffausstattungen



Stoff Cosmo schwarz

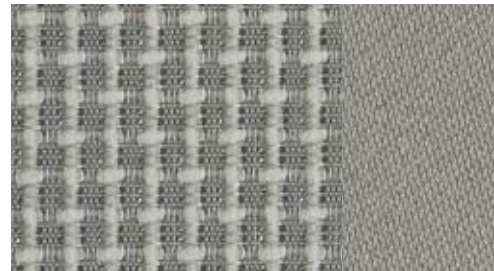

Stoff Cosmo lichtgrau

Lederausstattungen



Leder Cricket schwarz

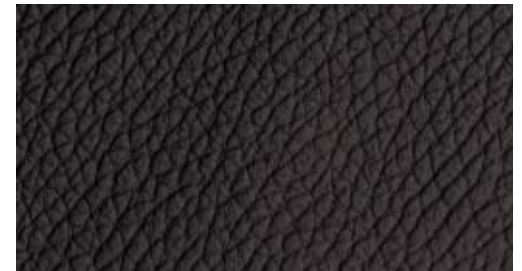

Leder Cricket parabraun



Leder Cricket savannahbeige

Lederausstattungen



Leder Cricket kardamombeige

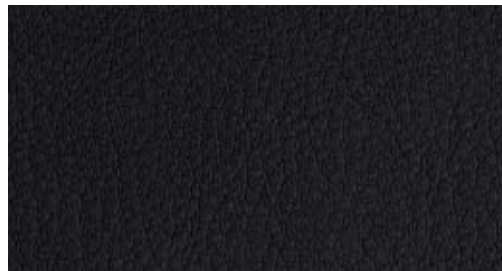

Leder Verano schwarz



Leder Verano kardamombeige



Lederausstattungen Audi exclusive
Ein Angebot der quattro GmbH



Leder Cricket lichtgrau



Leder Verano parabraun



Leder Verano lichtgrau

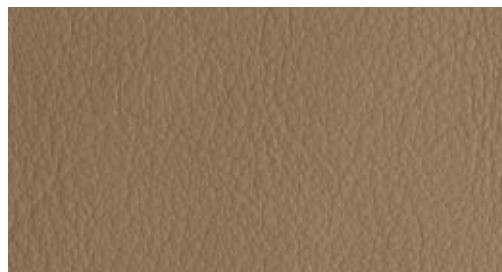

Leder Verano savannahbeige



Sportsitze vorn

mit ausgeprägten Sitzseitenwangen für besseren Seitenhalt in Kurven; elektrische Einstellung für Längspositionierung, Sitzhöhe, Sitz- und Lehnenneigung, mit manueller Einstellung der Oberschenkelauflage; inklusive elektrischer Lendenwirbelstütze; wahlweise mit Memory-Funktion. (Die Abbildung zeigt Sportsitz vorn in Alcantara/Leder schwarz.)

Lederausstattungen



Alcantara/Leder schwarz



Leder Verano schwarz



Alcantara/Leder lichtgrau



Leder Verano parabraun



Leder Verano savannahbeige

Lederausstattungen



Leder Verano kardamombeige



Lederausstattungen Audi exclusive
Ein Angebot der quattro GmbH



Leder Verano lichtgrau



Klimakomfortsitze vorn

exklusive Sitzvariante mit ausgeprägten Sitzseitenwangen und weichem Aufbau für luxuriösen Komfort; aktiv belüftet- und beheizbar; perforiertes Leder auf den belüfteten Sitzflächen der Vordersitze und auf den nicht belüfteten Sitzflächen der beiden äußeren Rücksitzplätze. (Die Abbildung zeigt Klimakomfortsitz vorn in Leder Verano perforiert kardamombeige.)

Lederausstattungen



Leder Cricket perforiert schwarz



Leder Cricket perforiert kardamombeige



Leder Cricket perforiert parabraun

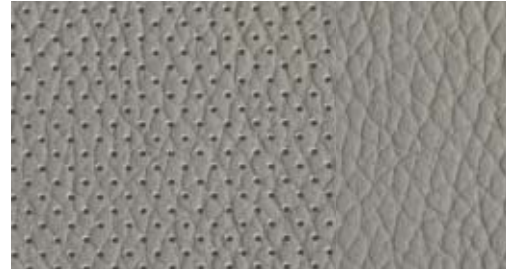

Leder Cricket perforiert lichtgrau



Leder Cricket perforiert savannahbeige

Lederausstattungen



Leder Verano perforiert schwarz



Leder Verano perforiert kardamombeige



Lederausstattungen Audi exclusive
Ein Angebot der quattro GmbH



Leder Verano perforiert parabraun

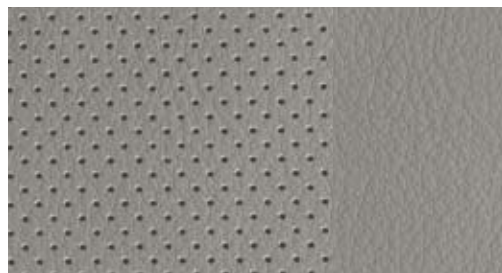

Leder Verano perforiert lichtgrau



Leder Verano perforiert savannahbeige

Sitze/Sitzbezüge, Ausstattungs- und Designpakete**Stoff Cosmo****Alcantara/Leder-Kombination**

Kopfstützen, Sitz- und Seitenwangen sowie Komfortmittelarmlehne in Leder, Sitzmittelbahn und Türverkleidung in Alcantara. (Über das Designpaket Sport bestellbar)

Lederausstattung Cricket

Kopfstützen, Sitz- und Seitenwangen sowie Sitzmittelbahn in Leder Cricket (Klimakomfortsitze vorn: Leder Cricket perforiert), Komfortmittelarmlehne in Leder und Türverkleidung in Alcantara. (Über das Designpaket Leder bestellbar)

Lederausstattung Verano

Kopfstützen, Sitz- und Seitenwangen sowie Sitzmittelbahn in Leder Verano (Klimakomfortsitze vorn: Leder Verano perforiert), Komfortmittelarmlehne in Leder und Türverkleidung in Alcantara. (Über das Designpaket Leder plus bestellbar)

Lederausstattung Feinnappa, Valcona und Alcantara/Leder-Kombination Audi exclusive

Kopfstützen, Sitzseitenwangen und Mittelarmlehne in Leder Feinnappa oder Leder Valcona; Sitzmittelbahn und Türverkleidungseinsatz in Leder oder Alcantara; Alcantara/Leder-Kombination nur für Sportsitze vorn, Leder Valcona nur für Klimakomfortsitze vorn. Die Farben des Leders, des Alcantaras und der Ziernähte sind aus dem Farbangebot Audi exclusive frei wählbar und über das jeweilige Designpaket Audi exclusive bestellbar. Ein Angebot der quattro GmbH

**Lederpaket**

Mittelkonsole vorn (bei 6-Sitzer auch Mittelkonsole hinten) und Polsterung der Armauflage in den Türen und des Türzuziehgriffs in Leder Feinnappa mit Ziernaht in Ausstattungsfarbe

Lederpaket Audi exclusive

Mittelkonsole vorn (bei 6-Sitzer auch Mittelkonsole hinten), Polsterung der Armauflage in den Türen und des Türzuziehgriffs in Leder Feinnappa mit Ziernaht. Die Farben des Leders und der Ziernähte sind aus dem Farbangebot Audi exclusive frei wählbar. Ein Angebot der quattro GmbH

Volllederpaket Audi exclusive

Schalttafel, Türbrüstung, Instrumententafelabdeckung, Mittelkonsole vorn (bei 6-Sitzer auch Mittelkonsole hinten) und Polsterung der Armauflage in den Türen und des Türzuziehgriffs in Leder Audi exclusive. Erhältlich in den Farben Classicrot, Havannabraun, Islandgrün, Jetgrau, Karmesinrot, Maronenbraun, Nachtblau, Rauchblau und Sattelbraun. Farbe der Nähte frei wählbar. Ein Angebot der quattro GmbH

**Volllederpaket**

Schalttafel, Türbrüstung, Instrumententafelabdeckung, Mittelkonsole vorn (bei 6-Sitzer auch Mittelkonsole hinten) und Polsterung des Türzuziehgriffs in Leder Feinnappa mit Ziernaht in Kontrastfarbe; Polsterung der Armauflage in den Türen in Leder Feinnappa mit Ziernaht Ton in Ton; beinhaltet Dachhimmel in Alcantara mit Kontrastnähten und Sonnenblenden in Alcantara sowie manuelles Sonnenschutzrollo hinten und an den Seitenscheiben hinten. In Kombination mit S line Sportpaket und Audi exclusive line-Ziernaht in Ausstattungsfarbe

Ziernähte Ton in Ton Audi exclusive

Ein Angebot der quattro GmbH

**Designpaket Sport mit Sportsitzen vorn**

Sitze vorn elektrisch einstellbar, Sitzbezug in Alcantara/Leder-Kombination, Komfortmittelarmlehne in Leder und Türverkleidung in Alcantara, Dekoreinlagen in Seidenmatt schwarz; wahlweise in Holz Olivesche beige, Holz Nussbaumwurzel natur, Holz Tamo dunkelbraun oder Aluminium Trigon, Ausströmereinfassung in Aluminiumoptik, Fußraumauskleidung und Fußmatten in Teppich Velours, wahlweise in Teppich Fresko (farblich auf die Interieurfarbe abgestimmt)

Designpaket Leder mit Normalsitzen

Sitzbezug in Leder Cricket, Komfortmittelarmlehne in Leder und Türverkleidung in Alcantara, Dekoreinlagen wahlweise in Holz Olivesche beige, Holz Nussbaumwurzel natur, Holz Tamo dunkelbraun oder Aluminium Trigon, Ausströmereinfassung in Aluminiumoptik, Fußraumauskleidung und Fußmatten in Teppich Velours, wahlweise in Teppich Fresko (farblich auf die Interieurfarbe abgestimmt)



Designpaket Leder plus mit Normalsitzen

Sitzbezug in Leder Verano, Komfortmittelarmlehne in Leder und Türverkleidung in Alcantara, Dekoreinlagen in Seidenmatt schwarz; wahlweise in Holz Olivesche beige, Holz Nussbaumwurzel natur, Holz Tamo dunkelbraun oder Aluminium Trigon, Ausströmereinfassung in Aluminiumoptik, Fußraumauskleidung und Fußmatten in Teppich Velours, wahlweise in Teppich Fresko (farblich auf die Interieurfarbe abgestimmt)

Designpaket Leder plus mit Sportsitzen vorn

Sitze vorn elektrisch einstellbar, Sitzbezug in Leder Verano, Komfortmittelarmlehne in Leder und Türverkleidung in Alcantara, Dekoreinlagen in Seidenmatt schwarz; wahlweise in Holz Olivesche beige, Holz Nussbaumwurzel natur, Holz Tamo dunkelbraun oder Aluminium Trigon, Ausströmereinfassung in Aluminiumoptik, Fußraumauskleidung und Fußmatten in Teppich Velours, wahlweise in Teppich Fresko (farblich auf die Interieurfarbe abgestimmt)

Designpaket Leder mit Normalsitzen Audi exclusive

Sitzbezug in Leder Feinnappa, Fußraumauskleidung/Fußmatten in Teppich Velours, Türverkleidung und Komfortmittelarmlehne in Leder, zusätzlich Ausströmereinfassung in Aluminiumoptik. Die Farben des Leders und der Ziernähte sind aus dem Farbangebot Audi exclusive frei wählbar. Ein Angebot der quattro GmbH

Designpaket Leder mit Sportsitzen Audi exclusive

Sitzbezug in Leder Feinnappa, Fußraumauskleidung/Fußmatten in Teppich Velours, Türverkleidung und Komfortmittelarmlehne in Leder. Die Farben des Leders und der Ziernähte sind aus dem Farbangebot Audi exclusive frei wählbar. Zusätzlich Sportsitze vorn mit elektrischer Einstellung und elektrischer Lendenwirbelstütze sowie Ausströmereinfassung in Aluminiumoptik. Ein Angebot der quattro GmbH

Designpaket Leder mit Klimakomfortsitzen

Audi exclusive

Sitzbezug in Leder Valcona, Fußraumauskleidung/Fußmatten in Teppich Velours, Türverkleidung und Komfortmittelarmlehne in Leder. Die Farben des Leders und der Ziernähte sind aus dem Farbangebot Audi exclusive frei wählbar. Zusätzlich Klimakomfortsitze vorn mit elektrischer Einstellung, aktiv belüft- und beheizbar, sowie Ausströmereinfassung in Aluminiumoptik. Ein Angebot der quattro GmbH

Designpaket Alcantara/Leder schwarz mit Sportsitzen

Audi exclusive

Sitzbezug in Alcantara/Leder-Kombination (Alcantara farbig, Leder schwarz), Fußraumauskleidung/Fußmatten in Teppich Velours, Türverkleidung in Alcantara, Komfortmittelarmlehne in Leder. Die Farben des Alcantaras und der Ziernähte sind aus dem Farbangebot Audi exclusive frei wählbar. Zusätzlich Sportsitze vorn mit elektrischer Einstellung und elektrischer Lendenwirbelstütze sowie Ausströmereinfassung in Aluminiumoptik. Ein Angebot der quattro GmbH

Designpaket Leder plus mit Normalsitzen

Audi exclusive

Sitzbezug in Leder Feinnappa, inklusive belederter Sitzlehnen, Türzuziehgriffe und Türarmauflagen, Türverkleidung und Komfortmittelarmlehne. Die Farben des Leders und der Ziernähte sind aus dem Farbangebot Audi exclusive frei wählbar. Fußraumauskleidung/Fußmatten in Teppich Velours sowie Ausströmereinfassung in Aluminiumoptik. Ein Angebot der quattro GmbH

Designpaket Leder plus mit Sportsitzen Audi exclusive

Sitzbezug in Leder Feinnappa, inklusive belederter Sitzlehnen, Türzuziehgriffe und Türarmauflagen, Türverkleidung und Komfortmittelarmlehne. Die Farben des Leders und der Ziernähte sind aus dem Farbangebot Audi exclusive frei wählbar. Fußraumauskleidung/Fußmatten in Teppich Velours. Sportsitze vorn mit elektrischer Einstellung und elektrischer Lendenwirbelstütze sowie Ausströmereinfassung in Aluminiumoptik. Ein Angebot der quattro GmbH

Designpaket Leder plus mit Klimakomfortsitzen

Audi exclusive

Sitzbezug in Leder Valcona, inklusive belederter Sitzlehnen, Türzuziehgriffe und Türarmauflagen, Türverkleidung und Komfortmittelarmlehne, Fußraumauskleidung/Fußmatten in Teppich Velours. Die Farben des Leders und der Ziernähte sind aus dem Farbangebot Audi exclusive frei wählbar. Zusätzlich Klimakomfortsitze vorn mit elektrischer Einstellung, aktiv belüft- und beheizbar, sowie Ausströmereinfassung in Aluminiumoptik. Ein Angebot der quattro GmbH

Ausstattungspaket Audi exclusive line

schwarzer Innenraum (inklusive schwarzer Anbauteile), Dachhimmel in Stoff schwarz, Sitzbezug 2-farbig (Sitzseitenwangen schwarz/Sitzmittelbahn wahlweise in Sandbeige, Silber oder Cognacbraun) in Leder Feinnappa, Türverkleidungseinsätze (entsprechend Sitzmittelbahn), Dekoreinlagen Aluminium matt gebürstet, wahlweise Holz Tamo dunkelbraun oder Klavierlack schwarz, Fußmatten mit farbigem Keder (entsprechend Sitzmittelbahn), Komfortmittelarmlehne beledert, Multifunktions-Lederlenkrad im 4-Speichen Design, optional Multifunktions-Lederlenkrad im 3-Speichen-Q-Design mit farbiger Naht entsprechend Sitzmittelbahn, Seitenwangen, Kopfstützen, Lenkradkranz und Schalthebelmanschette mit farbiger Naht (entsprechend Sitzmittelbahn), Audi exclusive-Einstiegsleisten. Ein Angebot der quattro GmbH

Dachhimmel



Stoff schwarz



Alcantara lichtgrau

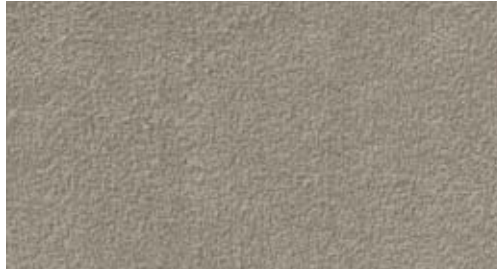

Alcantara leinenbeige



Dachhimmel in Alcantara schwarz Audi exclusive
Ein Angebot der quattro GmbH

Dachhimmel

und Anbauteile auf Interieurfarbe abgestimmt

Dachhimmel in Stoff schwarz
und Anbauteile in Schwarz

Dachhimmel in Alcantara mit Kontrastnähten
sowie Anbauteile in Alcantara inklusive Doppelsonnenblenden auf Interieurfarbe abgestimmt

Dachhimmel in Alcantara schwarz Audi exclusive mit Kontrastnähten in Hellgrau

Anbauteile in Alcantara inklusive Doppelsonnenblenden.
Ein Angebot der quattro GmbH

Dachhimmel in Alcantara schwarz Audi exclusive, Farbe der Kontrastnähte frei wählbar

Anbauteile in Alcantara inklusive Doppelsonnenblenden.
Ein Angebot der quattro GmbH

Dekoreinlagen

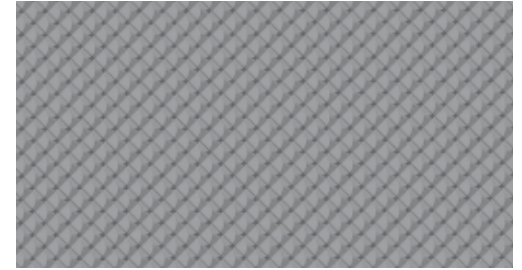

Aluminium Trigon



Seidenmatt schwarz

Dekoreinlagen



Holz Olivesche beige



Holz Eschenmaser nougat Audi exclusive
Ein Angebot der quattro GmbH

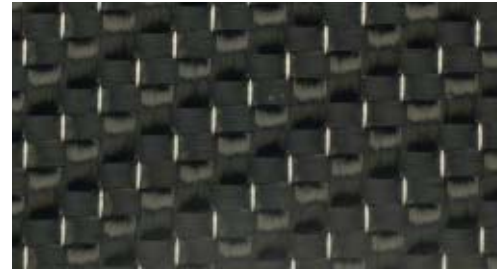

Carbon Audi exclusive
Ein Angebot der quattro GmbH

Dekoreinlagen Aluminium Trigon

in den Türverkleidungen und großflächig für die Mittelkonsole und die Armaturentafel; inklusive einer Aluminiumeinlage in den Türverkleidungen. (Über Designpakete bestellbar)

Dekoreinlagen Seidenmatt schwarz

in den Türverkleidungen und großflächig für die Mittelkonsole und die Armaturentafel

Dekoreinlagen Holz

Holz Olivesche beige, Holz Nussbaumwurzel natur, Holz Tamo dunkelbraun in den Türverkleidungen und großflächig für die Mittelkonsole und die Armaturentafel; inklusive einer Aluminiumeinlage in den Türverkleidungen und der Armaturentafel. (Über Designpakete bestellbar)



Holz Nussbaumwurzel natur



Holz Eiche sepia Audi exclusive
Ein Angebot der quattro GmbH



Klavierlack schwarz
Ein Angebot der quattro GmbH

Dekoreinlagen Holz Audi exclusive

Holz Eschenmaser nougat, Holz Eiche sepia und Holz Myrtenmaser muskatbraun. Ein Angebot der quattro GmbH

Dekoreinlagen Carbon Audi exclusive

Ein Angebot der quattro GmbH

Dekoreinlagen Klavierlack schwarz

über Designpakete bestellbar. Ein Angebot der quattro GmbH



Holz Tamo dunkelbraun



Holz Myrtenmaser muskatbraun Audi exclusive
Ein Angebot der quattro GmbH

Licht

Xenon plus inklusive Scheinwerfer-Reinigungsanlage
Scheinwerfer mit langlebiger Gasentladungstechnik für Abblend- und Fernlicht ermöglichen eine intensive Fahrbahnausleuchtung, gute Gleichmäßigkeit und Reichweite im Nah- und Fernbereich. Die automatisch-dynamische Leuchtweitenregulierung wirkt dem Blenden des Gegenverkehrs entgegen; LED-Tagfahrlicht mit geringer Energieaufnahme

Scheinwerfer

Halogenscheinwerfer in Freiformtechnik mit Klarglasabdeckung, elektrische Leuchtweitenregulierung, Tagfahrlicht, Blinkleuchte im Stoßfänger mit integrierter Parklichtschaltung und Standlicht

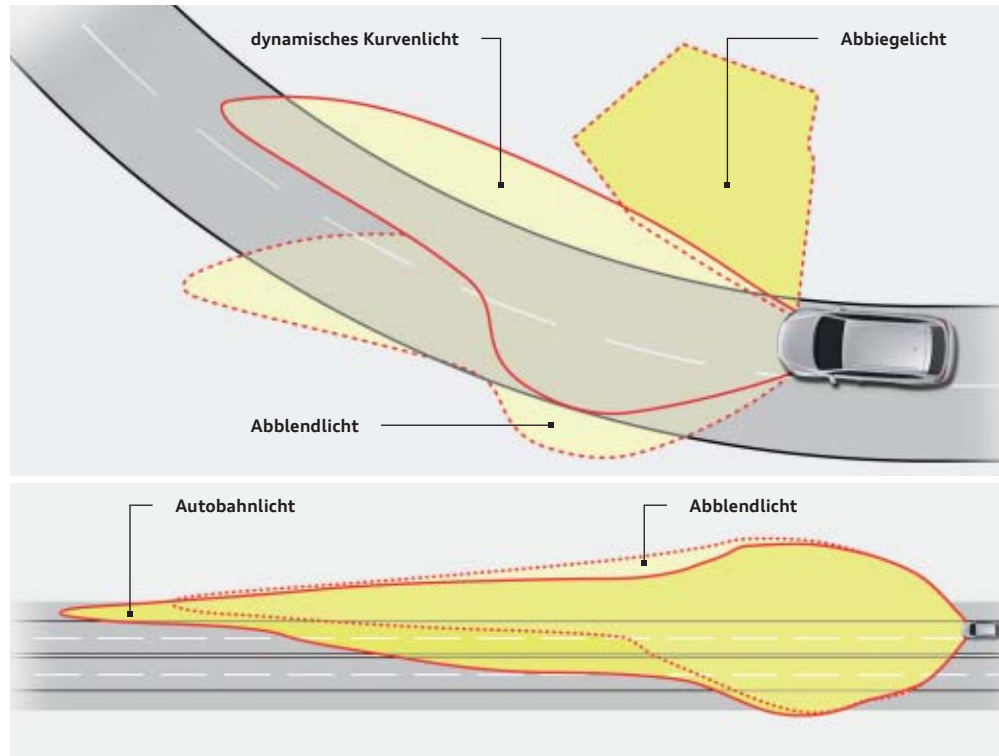
**adaptive light**

dynamisches Kurvenlicht durch schwenkbare Scheinwerfer; um den Kurvenverlauf besser auszuleuchten, schwenken die Scheinwerfer in einem Geschwindigkeitsbereich zwischen ca. 10 km/h und 110 km/h in die Kurve. (inklusive Abbiegeliicht, leuchtet mit separater Lichtquelle bei langsamer Fahrt und eingeschlagener Lenkung den vorderen Seitenbereich des Fahrzeugs aus; bei über 110 km/h wird das Autobahnlicht aktiviert, bei dem die Hell-Dunkel-Grenze symmetrisch angehoben wird und das dadurch eine bessere Ausleuchtung in größerer Entfernung bietet.)

Fernlichtassistent

erkennt innerhalb der Systemgrenzen selbstständig Scheinwerfer des Gegenverkehrs, Rückleuchten von anderen Verkehrsteilnehmern sowie Ortschaften. Je nach Verkehrssituation wird das Fernlicht automatisch ein- oder ausgeschaltet. Das System verbessert somit die Sicht des Fahrers und sorgt für einen Zugewinn an Komfort durch entspannteres Fahren.

Innenbeleuchtung

mit Abschaltverzögerung und Kontaktschaltern an allen Türen, umfasst Ausstiegsleuchten vorn, Fußraumleuchten vorn und Gepäckraumbeleuchtung sowie Leseleuchten jeweils 2-fach vorn und hinten sowie einfach im Bereich der optionalen 3. Sitzreihe, mit verbesserter Ausleuchtung

Kardanische Leseleuchten Audi exclusive

2 Stück, im Fond, zur zusätzlichen Ausleuchtung (im Bereich der 2. Sitzreihe), Lichtkegel der Leseleuchten manuell verstellbar. Ein Angebot der quattro GmbH

Lichtpaket

beinhaltet Vorfeld-Beleuchtung unter den Außenspiegeln, Ambientebeleuchtung der Mittelkonsole in LED-Technik, beleuchtete Bedienelemente der Luftausströmer in der Instrumententafel und der Mittelkonsole hinten, aktive Türückstrahler in den Türen vorn und hinten, Fußraumbeleuchtung vorn und hinten in LED-Technik, Einstiegsbeleuchtung hinten sowie beleuchtete Aschenbecher hinten und Ambientebeleuchtung in den Türen

Türrückstrahler

vorn und hinten, passiv

Licht



LED-Heckleuchten

Blinker, Schlusslicht, Bremslicht und Heckkennzeichenleuchte in langlebiger und energiesparender LED-Technik, Rückfahrleuchten in Weiß; Nebelschlussleuchten und – bei geöffneter Gepäckraumklappe – Heckleuchten im Leuchtenband des Stoßfängers; dritte Bremsleuchte hochgesetzt im Dachkantenspoiler

Nebelscheinwerfer

in die Frontschürze integriert, zur besseren Ausleuchtung der Fahrbahn bei schlechten Sichtverhältnissen

Scheinwerfer-Reinigungsanlage

arbeitet mit Wasser und Hochdruck – für bessere Leuchtkraft, weniger Streuung und gute Sicht

Licht-/Regensensor

zur Steuerung der automatischen Fahrlichtschaltung und der Scheibenwischer, inklusive Coming-Home-/Leaving-Home-Funktion: automatisches Einschalten/verzögertes Ausschalten der Nebelscheinwerfer, des Schlusslichtes, der Heckleuchten und der Kennzeichenbeleuchtung beim Abstellen/Öffnen des Fahrzeugs

Spiegel

Außenspiegel mit integriertem LED-Blinker elektrisch einstell- und anklappbar, beheizbar, Spiegelglas asphärisch auf der Fahrer- und Beifahrerseite; Gehäuse in Wagenfarbe lackiert

Außenspiegel

außerdem wahlweise:

automatisch abblendend

automatisch abblendend und mit Memory-Funktion

Innenspiegel

abblendbar, in Dachhimmelfarbe

Innenspiegel automatisch abblendend

erkennt mithilfe einer Fozelle zu helles Scheinwerferlicht von hinten und dunkelt sich daraufhin selbstständig ab, abschaltbar; auf Wunsch mit digitaler Kompassanzeige; diese ermöglicht eine digitalisierte Anzeige der aktuellen Himmelsrichtung. Die 8 Himmelsrichtungen werden in englischer Sprache angezeigt (N, NE, E, SE, S, SW, W, NW).

Dachsystem



Panorama-Glasdach

3-teilig, reicht bis zur 3. Sitzreihe, elektrische Betätigung zum Aufstellen und Öffnen des vorderen Glasteils sowie zum Aufstellen des hinteren Glasteils, getönter Glaseinsatz, einstellbarer, feinmaschiger Sonnenschutz über die gesamte Glasfläche, vorn elektrisch und hinten manuell, Komfortschließung von außen über die Zentralverriegelung; sorgt durch die helle Innenraumatmosphäre für ein offenes Raumgefühl und ausgestellt für eine angenehme Frischluftzufuhr während der Fahrt

Schließsysteme

Funkfernbedienung

für die Zentralverriegelung, in den Fahrzeugschlüssel integriert, öffnet und verriegelt auf Fingerdruck Türen, Fenster, Gepäckraum- und Tankklappe – mit variablem Wechselcode. Der Verriegelungszustand des Fahrzeugs wird über eine Kontrollleuchte im Schlüssel angezeigt.

Komfortschlüssel

Zugangs- und Wegfahrberechtigungssystem mittels automatischen Datenaustauschs zwischen Fahrzeug und Schlüssel; der Schlüssel muss zum Öffnen und Starten des Fahrzeugs lediglich mitgeführt werden; Starten und Abstellen des Motors über die Engine-Start-Stop-Tasten in der Mittelkonsole; Verriegelung des Fahrzeugs von außen über Taster an allen Türgriffen

Wegfahrsperrung elektronisch

integriert in das Motorsteuergerät, automatische Aktivierung durch den Fahrzeugschlüssel

Gepäckraumklappe elektrisch öffnend und schließend

Öffnen über Taste auf dem Fahrzeugschlüssel, Taste in der Fahrertürverkleidung oder Softtouch-Taste in der Griffmulde an der Gepäckraumklappe, Schließen über die Taste an der Innenseite der Gepäckraumklappe, mit Zuziehhilfe und programmierbarem Öffnungswinkel der Gepäckraumklappe

Garagentoröffner (HomeLink)

programmierbare Funkfernbedienung, Bedientasten in das Dachmodul vorn integriert; kann zum Öffnen von Garagen- und Außentoren verwendet werden; Steuerung von Sicherheitssystemen und Beleuchtungsanlagen möglich. Weitere Informationen erhalten Sie bei Ihrem Audi Partner.

Diebstahlwarnanlage

inklusive Innenraumüberwachung und Abschleppschutz durch Neigungswinkelsensor, abschaltbar; bordspannungsunabhängiges Signalhorn (Back-up-Horn); Überwachung von Türen, Motor- und Gepäckraum

Vorbereitung für Ortungsassistent

Vorbereitung zur Anbindung eines Ortungsassistenten, mit dem das verwendete Fahrzeug lokalisiert werden kann

Zündschloss

elektronisch; Zündschlüssel mit integriertem Chip speichert die bei einer Serviceannahme relevanten Servicedaten des Fahrzeugs automatisch ab.

Verglasung

Wärmeschutzverglasung

grün getönt

Doppel-/Akustikverglasung

Front- und Seitenscheiben aus Verbundsicherheitsglas, 2 Scheiben, die durch eine Kunststoffolie miteinander verbunden sind; Verbesserung von Außengeräuschdämmung und Einbruchschutz; wahlweise mit oder ohne abgedunkelte Scheiben hinten

Scheiben abgedunkelt (Privacy-Verglasung)

Heckscheibe, hintere Türscheiben und Seitenscheiben hinten abgedunkelt, wahlweise mit oder ohne Doppel-/Akustikverglasung

Verglasung

Akustikfrontscheibe mit grauem Colorstreifen

verbesserter Dämmwert der Frontscheibe und verminderte Geräusche von außen

Heckscheibe

beheizbar, mit Zeitschaltung und integrierter Scheibenantenne

Scheibenwaschanlage

2-Stufen-Schaltung, Automatikschaltung, Tipp-Wisch-Kontakt, Wasch-Wisch-Automatik, automatisches Nachwischen ca. 5 Sekunden nach dem letzten Wasch-Wisch-Vorgang, inklusive Scheibenwaschdüsen beheizt; Heckscheibenwischer mit Wasch-Wisch-Automatik

Sonnenblenden

klapp- und schwenkbar, auf der Fahrer- und Beifahrerseite, mit abdeckbarem, beleuchtetem Make-up-Spiegel

Doppelsonnenblende

für Fahrer und Beifahrer, gleichzeitiger Sonnenschutz nach vorn und zur Seite möglich; Lücke zum Türpfosten kann durch ausziehbare Verlängerung geschlossen werden.

Sonnenschutzrollo manuell für die Heckscheibe und für die Türscheiben hinten

schützt die Fondpassagiere vor direkter Sonneneinstrahlung

Weitere Außenausstattungen



Glanzpaket

Fensterschachtleisten außen in Aluminiumoptik, B- und C-Säulen-Verkleidung außen in Schwarz glänzend

Anhängevorrichtung*

mechanisch: Kugelkopf abnehmbar und abschließbar, 13-polige Steckdose mit Abdeckung; die abgenommene Anhängervorrichtung findet in der Reserveradmulde Platz; inklusive Gespannstabilisierung über die elektronische Stabilisierungskontrolle (ESC)

elektrisch: Kugelkopf elektrisch schwenkbar, Bedienung über Taster im Gepäckraum; inklusive Gespannstabilisierung über die elektronische Stabilisierungskontrolle (ESC); passend für Anhänger mit Glühlampen- wie auch mit LED-Beleuchtung

Weitere Außenausstattungen



Volllackierung mit Aluminiumoptik Exterieur

Zierleisten an Stoßfänger vorn und hinten sowie Türabdeckungen und Einleger in den Türgriffen in Aluminiumoptik, inklusive Volllackierung der Stoßfängerunterteile und Türaufsatzleisten in Wagenfarbe, Unterfahrschutz farblich abgesetzt

Optikpaket Schwarz Audi exclusive

Kühlergrill und Kennzeichenträger in Mattschwarz, Rahmen des Kühlergrills in Schwarz hochglänzend, Fensterschachtleisten in Schwarz. Ein Angebot der quattro GmbH

Stoßfänger

sportlich betonte Stoßfänger und große seitliche Lufteinlässe mit hochglänzend schwarz lackierten horizontalen Gitterstäben; dynamisch ausgeformte Radlaufverbreiterungen; markante Verbreiterungen im unteren Bereich der Türen und Schweller

Audi Singleframe

hochglänzend schwarz lackiert; Zierrahmen einteilig um den Kühlergrill, verchromt, mit vertikal stehenden Chromstreben; mit blanken Audi Ringen, mittig

Dachreling

einteilig – fugenlos, stabil und aerodynamisch, betont die coupéhafte Dachlinie; in Aluminium eloxiert, auf Wunsch in Schwarz

Abgasendrohre

2-flutig (bei 3.0 TFSI quattro 245 kW [333 PS] und 4.2 TDI quattro mit Blende)

Modellbezeichnung/Schriftzug

am Heck; quattro Schriftzug am Heck, im Kühlergrill und beifahrerseitig in der Armaturentafel; Kennzeichnung „TDI clean diesel“ an der Heckscheibe (nur für 3.0 TDI clean diesel quattro); bei 3.0 TFSI quattro (245 kW [333 PS]) „V6 T“-Schriftzug auf den vorderen Kotflügeln

Sitze/Sitzkomfort



3. Sitzreihe

2 Sitze im Fond mit klappbaren Kopfstützen und 2 zusätzlichen ISOFIX-Kindersitzbefestigungen, teilbar und flach umklappbar für einen ebenen Ladeboden, für Personen bis 1,60 m Körpergröße, mit verbessertem Komforteinstieg und Längseinstellung für die 2. Sitzreihe

Sitze hinten (2. Sitzreihe), 5 bzw. 7 Sitzplätze (in Kombination mit 3. Sitzreihe)

mit Lehnenneigungseinstellung und Einstellung der Gurthöhe auf den äußeren Sitzplätzen, Rücksitzlehne teilbar im Verhältnis 40 : 60 oder vollständig umklappbar, ergibt einen ebenen Ladeboden; inklusive Durchladeeinrichtung

4-Wege-Lendenwirbelstütze

elektrisch, für Fahrer- und Beifahrersitz, mit elektrischer Vertikal- und Horizontaleinstellung

Vordersitze elektrisch einstellbar

Längspositionierung, Sitzhöhe sowie Sitz- und Lehnenneigung mit elektrischer Einstellung; inklusive elektrischer 4-Wege-Lendenwirbelstütze

Längseinstellung für die 2. Sitzreihe

Sitzlängseinstellung manuell, 80 mm nach vorn und 20 mm nach hinten, zur Vergrößerung der Beinfreiheit oder des Gepäckraumvolumens

Sitze/Sitzkomfort



Komfortsitze in der 2. Sitzreihe, 6 Sitzplätze (in Kombination mit 3. Sitzreihe)*

2 komfortable Einzelsitze in der 2. Sitzreihe, flach umklappbar für einen ebenen Ladeboden, mit Komforteinstieg, Längseinstellung und großzügiger Mittelkonsole mit höhenverstellbarer Armauflage, Staufach und 2 Getränkehalter. Nur in Kombination mit der 3. Sitzreihe. Der Wagen bietet dann insgesamt Platz für 6 Personen.

Memory-Funktion für den Fahrersitz

Fahrersitz elektrisch einstellbar, Memory-Funktion für Sitzeinstellung, Außenspiegel und Lenkrad (bei elektrischer Lenkradverstellung)

Memory-Funktion für die Vordersitze

Fahrer- und Beifahrersitz elektrisch einstellbar, Memory-Funktion für Sitzeinstellung, Außenspiegel und Lenkrad (bei elektrischer Lenkradverstellung)



Komfortmittellarmlehne vorn

für Fahrer und Beifahrer, mit aufklappbarem Staufach auf der Fahrerseite, einem Getränkehalter vorn auf der Beifahrerseite sowie einem weiteren Getränkehalter in der Armlehne auf der Beifahrerseite (aufklappbar), mit Staufach (nicht bei CD-Wechsler) unter der Mittellarmlehne

Mittellarmlehne vorn

für Fahrer und Beifahrer, aufklappbar, mit Staufach (nicht bei CD-Wechsler) unter der Mittellarmlehne, inklusive zweier Getränkehalter

Mittellarmlehne hinten

in der Rücksitzlehne, klappbar, inklusive zweier Getränkehalter

Sitze/Sitzkomfort

Kopfstützen

vorn manuell in der Höhe einstellbar,
hinten außen klappbar

Sitzheizung vorn

für Fahrer- und Beifahrersitz, beheizt Sitzflächen,
Lehnen und bei Sportsitzen oder Lederausstattung
zusätzlich die Sitzseitenwangen; die Sitzheizung
ist für jeden Sitz individuell mehrstufig einstellbar;
besonders angenehm im Winter

Sitzheizung vorn und hinten

für Fahrer- und Beifahrersitz sowie die äußeren Sitz-
plätze der 2. Sitzreihe, beheizt Sitzflächen, Lehnen
und bei Sportsitzen oder Lederausstattung zusätzlich
die Sitzseitenwangen der Vordersitze; die Sitzheizung
ist für jeden Sitz individuell mehrstufig einstellbar;
besonders angenehm im Winter

Kindersitzbefestigung ISOFIX

für die äußeren Sitzplätze der 2. Sitzreihe, Norm-
halterung zur praktischen Befestigung von Kinder-
sitzen nach ISO-Norm, inklusive separater elektrischer
Kindersicherung der hinteren Türen. Den passenden
Kindersitz erhalten Sie bei Ihrem Audi Partner.

Kindersitzbefestigung ISOFIX für den Beifahrersitz

mit Deaktivierungsschalter für Beifahrerairbag, Norm-
halterung zur praktischen Befestigung von Kindersitzen
nach ISO-Norm. Den passenden Kindersitz erhalten Sie
bei Ihrem Audi Partner.

Lenkräder/Wählhebel/Bedienelemente



Multifunktions-Lederlenkrad im 4-Speichen-Design
mit Fullsize-Airbag, zur Bedienung von MMI-System,
Radioanlage, Audi music interface, Sprachdialogsystem
und Telefon bzw. Handy (falls zusätzlich vorhanden);
Bedienfelder in Aluminiumoptik; optional: beheizbar
(abschaltbar), mit Schaltwippen hinter dem Lenkrad
zum Wechseln der Fahrstufen



**Multifunktions-Sportlederlenkrad
im 3-Speichen-Q-Design**
mit Fullsize-Airbag, zur Bedienung von MMI-System,
Radioanlage, Audi music interface, Sprachdialogsystem
und Telefon bzw. Handy (falls zusätzlich vorhanden);
wahlweise mit Schaltwippen hinter dem Lenkrad
zum Wechseln der Fahrstufen; Bedienfelder in Alumi-
niumoptik

Lenkradeinstellung elektrisch

in Höhe und Abstand einstellbar, mit Ein- und Aus-
stiegsautomatik – damit Sie Ihre gewünschte Fahr-
position bequem einstellen können



Lenkradkranz mit Holzsegment
erhältlich als Multifunktions-Lederlenkrad mit/ohne
Schaltfunktion im 4-Speichen-Design, mit Holz-
segment in Holz Nussbaumwurzel natur und Leder
schwarz. Ein Angebot der quattro GmbH

Lenkradkranz mit Holzsegment Audi exclusive

individualisiert mit Holz und Leder Audi exclusive, er-
hältlich im 4-Speichen-Design. Wählbar in Holz
Eschenmaser nougat, Holz Myrtenmaser muskatbraun,
Holz Eiche sepia. Leder und Nähte wählbar in ver-
schiedenen Audi exclusive-Farben; Nähte am Lenkrad-
kranz mit Audi exclusive-spezifischem Nahtbild.
Ein Angebot der quattro GmbH

Bedienelemente in Leder Audi exclusive

Beledung von Lenkradkranz, Wählhebelknauf und
-manschette in allen Audi exclusive-Farben erhältlich;
Nähte individuell wählbar in verschiedenen Audi
exclusive-Farben; Nähte am Lenkradkranz mit Audi
exclusive-spezifischem Nahtbild. Ein Angebot der
quattro GmbH

Lenkräder/Wählhebel/Bedienelemente**Wählhebelknauf mit Holzsegment**

in Holz Nussbaumwurzel natur, Holz Olivesche beige oder Holz Tamo dunkelbraun.

Ein Angebot der quattro GmbH

Wählhebelknauf mit Holzsegment Audi exclusive

Wählhebelknauf individualisiert mit Audi exclusive-Holz. Wahlweise in Holz Eiche sepia, Myrtenmaser muskatbraun oder Eschenmaser nougat. Ein Angebot der quattro GmbH

Wählhebelknauf

in Aluminiumoptik

Wählhebelknauf in Leder

mit Zierring

Klimatisierung**Komfortklimaautomatik 4-Zonen**

zusätzlich zur Komfortklimaautomatik Temperatureinstellung und Luftverteilung auch hinten links und rechts getrennt einstellbar, Luftaustrittsdüsen in der C-Säule, Klimabedienteil für den Fond in der Mittelkonsole hinten, Fondfunktionen auch über vorderes Klimabedienteil einstellbar; inklusive eines zusätzlichen Klimageräts

Komfortklimaautomatik

mit sonnenstandsabhängiger Regelung, getrennte Temperatur- und Luftverteilung für Fahrer- und Beifahrerseite, indirekte Belüftung, Klimatisierung des Fondraums über Luftausströmer in den B-Säulen und der Mittelkonsole hinten, automatische Umluftregelung durch Luftgütesensor, Taste für Schnellentfrostung, kombinierter Schadstoff- und Pollenfilter, Schlüsselkennung

Standheizung/-lüftung

mit Timer und separater Funkfernbedienung mit Funktionsrückmeldung; für einen angenehmen Aufenthalt im Fahrzeug, auch wenn Sie nicht unterwegs sind; die Heizung erwärmt den Innenraum und befreit die Scheiben von Eis. Die Standlüftung führt Frischluft zu und senkt die Innenraumtemperatur.

Gepäckversicherungs- und Ablagesysteme**Doppelter Ladeboden**

mit darunterliegender Schmutzwanne bei Fahrzeugen ohne vollwertiges Reserverad; Ablagefach hinter der 2. Sitzreihe bei Fahrzeugen ohne 3. Sitzreihe, praktisch zu reinigen

Ablagefächer

in der Türverkleidung vorn und hinten, in der Mittelkonsole vorn und im Dachmodul, Schublade unter dem Beifahrersitz

Handschuhfach

auf der Beifahrerseite, mit Beleuchtung und Klimatisierung, Öffnung über Schalter in der Armaturentafel

Ablagenetze

im Frontbereich der Mittelkonsole auf der Beifahrerseite

Ablagefach

mit Gummimatte in der Mittelkonsole vorn

Ablagepaket

Ablagenetz an der Rückseite der Vordersitzlehnen, Netz an der Gepäckraumseitenverkleidung sowie Kombinetz im Gepäckraum

Gepäcksicherungs- und Ablagesysteme

Ablagepaket mit Klapptisch

Klapptisch an der Rückseite der Vordersitzlehnen, Netz an der Gepäckraumseitenverkleidung sowie Kombinetz im Gepäckraum

Getränkehalter

2-fach in der Mittelarmlehne vorn, 2-fach in der Mittelarmlehne hinten sowie 2-fach in der Seitenverkleidung im Bereich der optionalen 3. Sitzreihe – dient bei Nichtgebrauch als Aufnahme für die Gepäckraumabdeckung

Flaschenhalter

zur Unterbringung von Flaschen bis zu einer Größe von 1,5 Litern in den Türverkleidungen vorn und hinten, insgesamt 4 Stück

Kleiderhaken

2-fach im Dachbereich hinten, zusätzlich an den B-Säulen links und rechts einfach

Trennnetz

karosserieseitig oder an der umgeklappten Rücksitzlehne zu befestigen, sowohl bei hochgestellter oder einseitig umgeklappter als auch bei ganz umgeklappter Rücksitzlehne hilfreich; herausnehmbar

Verzurrösen

4-fach im Gepäckraum, zur Sicherung von Ladegut



Schienensystem mit Fixierset

mit variablen Verzurrösen; inklusive Teleskopstange und Befestigungsgurt, zur individuellen Aufteilung des Gepäckraums und zur Fixierung von Gegenständen

Wendematte

für den Gepäckraum, einseitig Velours bzw. gummiert, zur Abdeckung des Gepäckraums auch bei umgeklappter Rücksitzlehne, mit ausfaltbarer Schutzfolie für die Ladekante und den Stoßfänger

Durchladeeinrichtung

ermöglicht einen ebenen Ladeboden zum Transport langer Gegenstände, inklusive Mittelarmlehne hinten mit Getränkehaltern

Entnehmbare Ski-/Snowboardtasche

durch Einhängegurt fixierbar, für den praktischen Transport von langen Gegenständen, z. B. bis zu 4 Paar Ski mit bis zu 200 cm Länge oder 2 Snowboards; inklusive Mittelarmlehne hinten mit Getränkehaltern

Gepäckraum

großvolumig, mit großer Durchladebreite, Gepäckraumverriegelung mit Softtouch-Funktion (Entriegelung mit elektrischer Unterstützung)

Gepäckraumabdeckung

mit Einhandbedienung ausziehbar, herausnehmbar, mit geteilter Abdeckung, adaptierbar an die Lehnenneigung der 2. Sitzreihe

Gepäckraumabdeckung faltbar

ausziehbar, herausnehmbar, in der Mitte zu falten, im doppelten Ladeboden zu verstauen, inklusive Befestigungsadapter und Aufbewahrungstasche, zusätzlich beigelegt

Weitere Innenausstattungen**Kühlbox Audi exclusive**

mit Kompressor-Kühltechnik, 2 mögliche Temperatureinstellungen: -6°C gefrieren, +6°C kühlen; Volumen für vier 0,5-Liter-Flaschen liegend. Ein Angebot der quattro GmbH

Fußraumauskleidung in Teppich Velours

wahlweise in Teppich Fresko, auf die Interieurfarbe abgestimmt. (Über Designpakete bestellbar)

Fußmatten vorn und hinten

aus Velours oder Fresko (2-farbig im Design Multicolor Schlinge), abgestimmt auf die jeweilige Fußraumauskleidung

Fußmatten Audi exclusive

Die Farben der Fußmatten und des Keders sind aus dem Audi exclusive-Programm frei wählbar. Ein Angebot der quattro GmbH

Teppich und Fußmatten Audi exclusive

Die Farben des Teppichs, der Fußmatten und des Keders sind aus dem Audi exclusive-Farbprogramm frei wählbar. Ein Angebot der quattro GmbH

Fensterheber

vorn und hinten elektrisch, mit Überschusskraftbegrenzung, Tipp-auf- und Tipp-zu-Funktion; Komfortöffnung/-schließung über Zentralverriegelung

Türverkleidungen

im inneren Feld mit Stoffbezug, integrierte Armlehnen, farblich abgestimmt auf die Interieurfarbe

Armaturentafel

hinterschäumt, mit schwarz oder beige abgesetzter Abdeckung

Mittelkonsole

mit Klimabedienteil, Aschenbecher, Wählhebel, MMI-Terminal, Zigarettenanzünder, 12-Volt-Steckdose

Zigarettenanzünder und Aschenbecher

in der Mittelkonsole vorn

Haltegriffe

4-fach, klappbar, jeweils im Dachbereich versenkt

Steckdosen 12 Volt

in der Mittelkonsole vorn, hinten rechts im Gepäckraum sowie 2-fach in der Mittelkonsole hinten

MMI® und Navigationssysteme**MMI® Navigation plus**

inklusive Navigationsdaten (Festplatte), hochauflösendes 7-Zoll-Farbdisplay mit hochwertiger Kartendarstellung und Topografie-Karteneinfärbung, Anzeige von vielen Sehenswürdigkeiten und Stadtmodellen in 3D, Wahl aus 3 Alternativrouten, Scrollen entlang der Route, Manövrieren in der Karte mit Joystick im Steuerknopf, Vorlesen der TMCpro-Meldungen, Routeninfo in Splitscreendarstellung (Manöverpunkte, Points of Interest an Autobahnen, TMCpro auf Route), Kreuzungsdetailkarte und Spurempfehlung, dynamische Zielführung mit TMCpro (soweit verfügbar), Sprachdialogsystem (Zieleingabe über Ganzworteingabe in einem Satz), zusätzliche Pfeildarstellung im Fahrerinformationssystem mit Farbdisplay, Bluetooth-Schnittstelle mit Bluetooth-Audiostreaming, Audi sound system, Radio mit 3-fach-Tuner und Phasendiversity, Festplatte auch als Speicher für Musik nutzbar (20 GB), MP3-, WMA-, AAC- und MPEG-4-fähiges DVD-Laufwerk, auch nutzbar für Musik- und Video-DVDs, 2 SDHC-Kartenleser (für bis zu 32 GB), Audi music interface (Anbindung Apple iPod ab 4. Generation, Musikfunktionalität Apple iPhone sowie USB-Speichermedien und MP3-Player). In Kombination mit Bluetooth-Autotelefon online ist die Nutzung von Audi connect-Diensten (z. B. Navigation mit Google-Earth-Bildern und Street View, Wetter und Nachrichten, Audi Verkehrsinformationen online*) möglich.

MMI® Radio

integriertes Bedienkonzept, bestehend aus MMI-Terminal (Bedieneinheit) und MMI-Display (6,5-Zoll-Farbdisplay in Armaturentafel), zusätzliche Anzeige im Instrumenteneinsatz, Grundpersonalisierung von Fahrzeugfunktionen, integrierte Radioanlage mit Phasendiversity für besseren Empfang, Single-CD-Laufwerk (unterstützt Audio-CDs)

MMI® Radio plus

integriertes Bedienkonzept, wie MMI Radio, zusätzlich TP-Memo (automatische Speicherung von Verkehrsnachrichten im Fahrbetrieb), 2 SDHC-Speicherkartenleser (bis 32 GB) unterstützen MP3, WMA und AAC.

MMI® und Navigationssysteme

MMI® Navigation

inklusive Navigationsdaten (DVD), 6,5-Zoll-Farbdisplay mit hochwertiger Kartendarstellung und zahlreichen detaillierten Anzeigemöglichkeiten, Sprachbedienung (Zieleingabe über Buchstabieren), dynamische Zielführung mit TMC (soweit verfügbar), MP3- und WMA-fähiges DVD-Laufwerk für Navigationsdaten (DVD), zusätzliche Pfeildarstellung im Fahrerinformationssystem mit Farbdisplay, Audi sound system, Radio mit Doppeltuner, Phasendiversity, 2 SDHC-Kartenleser für bis zu 32 GB

Navigationssysteme (DVD)

enthält Navigationsdaten für die Länder (soweit digitalisiert): Albanien, Andorra, Belgien, Bosnien-Herzegowina, Bulgarien, Dänemark, Deutschland, Estland, Finnland, Frankreich, Gibraltar, Griechenland, Großbritannien, Irland, Island, Italien, Kosovo, Kroatien, Lettland, Liechtenstein, Litauen, Luxemburg, Mazedonien, Moldawien, Monaco, Montenegro, Niederlande, Norwegen, Österreich, Polen, Portugal, Rumänien, Russland, San Marino, Schweden, Schweiz, Serbien, Slowakei, Slowenien, Spanien (inklusive Kanarischer Inseln), Tschechien, Ukraine, Ungarn, Vatikanstadt, Weißrussland

Navigationssysteme (Festplatte)

enthält Navigationsdaten für die Länder (soweit digitalisiert): Europa: Albanien, Andorra, Belgien, Bosnien-Herzegowina, Bulgarien, Dänemark, Deutschland, Estland, Finnland, Frankreich, Gibraltar, Griechenland, Großbritannien, Irland, Island, Italien, Kosovo, Kroatien, Lettland, Liechtenstein, Litauen, Luxemburg, Mazedonien, Moldawien, Monaco, Montenegro, Niederlande, Norwegen, Österreich, Polen, Portugal, Rumänien, Russland, San Marino, Schweden, Schweiz, Serbien, Slowakei, Slowenien, Spanien (inklusive Kanarischer Inseln), Tschechien, Ukraine, Ungarn, Vatikanstadt, Weißrussland

Fahrerinformationssystem

versorgt Sie auf einem Monochromdisplay mit Informationen von Bordcomputer, Auto-Check-System, Anzeigebereichen des MMI-Systems sowie digitaler Geschwindigkeitsanzeige. Das integrierte Effizienzprogramm unterstützt Sie mit Verbrauchsdatenübersichten, der Anzeige von Zusatzverbrauchern und Sparhinweisen für besonders ökonomisches Fahren.

Fahrerinformationssystem mit Farbdisplay

versorgt Sie auf einem hochauflösenden Display mit Informationen von Bordcomputer, Auto-Check-System, Anzeigebereichen des MMI-Systems sowie digitaler Geschwindigkeitsanzeige. Das integrierte Effizienzprogramm unterstützt Sie mit Verbrauchsdatenübersichten, der Anzeige von Zusatzverbrauchern und Sparhinweisen für besonders ökonomisches Fahren.

Radio- und TV-Anlagen



Bang & Olufsen Advanced Sound System

Surround-Sound-Wiedergabe über 14 Lautsprecher mit jeweils eigener, separater Endstufe und exklusiven Lautsprecherabdeckungen aus Aluminium; Centerspeaker sowie 2 automatisch ausfahrende akustische Linsen auf der Instrumententafel für äußerst detailgetreue akustische Darbietung an jedem Sitzplatz; je 1 Mitteltöner und Tieftöner in den vorderen Türen, je 1 Hochtöner und Tieftöner in den hinteren Türen, 1 Subwoofer in der Reserverradmulde und 2 Surround-Lautsprecher in der D-Säule; dynamische Fahrgeräuschkompensation; 14-Kanal-Verstärker; hocheffiziente ICE-Power-Endstufen mit einer Gesamtleistung von über 1.000 Watt. In Verbindung mit der MMI Navigation plus und dem integrierten DVD-Laufwerk ist die Wiedergabe von 5.1 Surround Sound möglich.

Digitaler Radioempfang

zusätzlich zum analogen Senderangebot Empfang von digital ausgestrahlten Radiosendern mit besserer Klangqualität nach DAB-Standard, inklusive DAB+ und DMB Audio. Anzeige von programmbegleitenden Zusatzinformationen (z. B. Interpret, Titel, Cover) in Form einer Slideshow und weiteren programmunabhängigen Datendiensten (z. B. Wetter, Verkehr, Nachrichten). Ein 2. DAB-Tuner sucht permanent nach alternativen Empfangsfrequenzen des eingestellten Senders, gleichzeitig wird die Senderliste aktualisiert. Bitte beachten: Empfang ist abhängig von lokaler digitaler Netzverfügbarkeit; Inhalt und Umfang der Zusatzinformationen ist abhängig von Bereitstellung durch den jeweiligen Radiosender.

TV-Empfang

Empfang von digital (DVB-T) ausgestrahlten unverschlüsselten Fernsehsendern (MPEG-4-Standard), DVB-T-Audiosendern, Teletext und Electronic Program Guide (EPG). Externer AV-IN-Anschluss über Adapterkabel (über Audi Original Zubehör erhältlich). Bitte beachten: TV-Empfang abhängig von lokaler digitaler Netzverfügbarkeit. Keine AV- oder TV-Video-Ausgabe im Fahrbetrieb (Audio-Ausgabe auch im Fahrbetrieb verfügbar)

Audi sound system

6-Kanal-Verstärker, 11 Lautsprecher mit hervorragendem Klang, 160 Watt Gesamtleistung

Radio- und TV-Anlagen

**Audi music interface**

zur Anbindung von Apple iPod ab der 4. Generation, Apple iPhone (Musikfunktionalität) sowie USB-Speichermedien und MP3-Playern. Das Audi music interface ist unter der Armlehne untergebracht, die Bedienung erfolgt über MMI Navigation, MMI Radio plus, MMI Radio plus oder ein Multifunktions-Lederlenkrad. Hinweis: nur in Verbindung mit speziellem Adapterkabel nutzbar (Audi Original Zubehör). Informationen über kompatible MP3-Player erhalten Sie bei Ihrem Audi Partner und im Internet unter www.audi.de/mp3.

Adapterkabelset für Audi music interface

bestehend aus 2 Verbindungskabeln zur Anbindung von iPod/iPhone oder Datenträger/Medienplayer mit USB-Anschluss (Typ A); Informationen zu Kompatibilitäten unter audi.de/mp3; weitere Adapterkabel über Audi Original Zubehör erhältlich

Adapterkabelset plus für Audi music interface

zusätzlich zum Adapterkabelset für Audi music interface Unterstützung der Darstellung von Cover Arts, Video-funktionen usw.; abhängig vom verwendeten iPod; nur nutzbar in Verbindung mit neueren iPod-Generationen, Informationen zu Kompatibilitäten unter www.audi.de/mp3

BOSE Surround Sound

Surround-Sound-Wiedergabe, dynamische Fahrgeräuschkompensation; 10-Kanal-Verstärker, 14 Lautsprecher inklusive eines Centerspeakers in der Armaturentafel und zweier Surround-Lautsprecher im Dachhimmel hinten, Subwoofer in der Reserveradmulde – für ein herausragendes Klangerlebnis; 270 Watt Gesamtleistung. In Verbindung mit der MMI Navigation plus und dem integrierten DVD-Laufwerk ist die Wiedergabe von 5.1 Surround Sound möglich.

Die modellspezifischen Serien- und Sonderausstattungen entnehmen Sie bitte dem Index ab Seite 98.

**Rear Seat Entertainment**

mit 2 Kopfstützenmonitoren mit 6,5-Zoll-LCD-Bildschirm; DVD-Player mit 6-fach-Wechsler, 2 Kopfhörern und Anschlüssen für externe Quellen. Ein Angebot der quattro GmbH

Rear Seat Entertainment plus

Umfänge wie Rear Seat Entertainment, zusätzlicher Anschluss an Bord-Soundsystem und TV-Anschluss. Ein Angebot der quattro GmbH

Vorbereitung für Rear Seat Entertainment

beinhaltet Vorverkabelung sowie Aufnahme für die Halter in der Rückenlehne des Fahrer- und Beifahrersitzes. Das passende Audi Entertainment mobile (9-Zoll-Bildschirm mit integriertem DVD-Player) und der Halter sind als Plug-and-play-Lösung über Audi Original Zubehör erhältlich (siehe auch Seite 90).

CD-Wechsler

6-fach-CD-Wechsler (MP3- und WMA-fähig) unter der Mittelarmlehne, über das MMI-System ansteuerbar. Die Wiedergabe von kopiergeschützten Musikdateien (DRM) ist nicht möglich.

CD-Softbag

zur individuellen Aufbewahrung von bis zu 24 CDs

Telefon und Kommunikation

Bluetooth-Schnittstelle

Bluetooth-fähige Mobiltelefone können über die Schnittstelle mit dem Fahrzeug verbunden werden. Freies Sprechen im Fahrzeug über Mikrofon möglich. Bei MMI Navigation plus inklusive Bluetooth-Audiostreaming (abhängig von Mobiltelefon-Kompatibilität). Informationen zu Kompatibilitäten unter www.audi.de/bluetooth

Handyvorbereitung (Bluetooth)

beinhaltet eine Freisprecheinrichtung und Sprachbedienung für die Telefonfunktionen sowie eine Vorbereitung für eine optionale handyspezifische Ladeeinrichtung; die Bedienung erfolgt über MMI Navigation plus (Bedienung auch über MMI Navigation, MMI Radio plus), ein Multifunktions-Lederlenkrad oder, soweit vorhanden, über das Sprachdialogsystem; Adapter und Informationen über kompatible Handys erhalten Sie bei Ihrem Audi Partner oder unter www.audi.de/bluetooth.

Bedienhörer für Bluetooth-Autotelefon online

mit Farbdisplay und integriertem SIM-Kartenleser für diskrete Telefonie; komfortables Schreiben von SMS durch automatische Worterkennung. Unterbringung des Hörers in der Komfortmittellarmlehne vorn

Bluetooth-Autotelefon online

komfortable Anbindung Ihres Bluetooth-fähigen Mobiltelefons an das fahrzeuginterne UMTS-Modul (Voraussetzung: Mobiltelefon verfügt über SIM Access Profile), zusätzlicher SIM-Kartenleser in der Blende der MMI Navigation plus. Übernahme von Telefonbucheinträgen in das Fahrzeug sowie Verwaltung von Ruflisten. Inklusive der Audi connect-Dienste

- Verkehrsinformationen online¹
- Point-of-Interest-Suche
- Navigation mithilfe von Google-Earth-Bildern und Street View
- Zieleinspeisung
- Informationsdienste wie z. B. Wetter und WLAN-Hotspot für Internetzugriff im Fond über ein mobiles Endgerät (z. B. Laptop)

Einfache Bedienung über MMI Navigation plus, Multifunktions-Lederlenkrad oder Sprachdialogsystem. Informationen zur Kompatibilitäten unter www.audi.de/bluetooth

Aufgrund des hohen Datenvolumens (betrifft derzeit vor allem die Navigation mithilfe von Google-Earth-Bildern und WLAN-Hotspot) wird ein Mobilfunkvertrag mit Daten-Flatrate dringend empfohlen. Inhalt und Umfang der angebotenen Audi connect-Dienste können variieren und sind nur mit Mobiltelefonverträgen mit Datenoption und nur innerhalb der Abdeckung der Mobilfunknetze verfügbar; durch die Nutzung entstehen zusätzliche Kosten (Gebühren und Abrechnung entsprechend persönlichem Mobilfunkvertrag); sie werden nur in Europa (Russland: nur Raum Moskau und St. Petersburg; nicht in: Türkei, Zypern, Malta, Island) angeboten

Assistenzsysteme

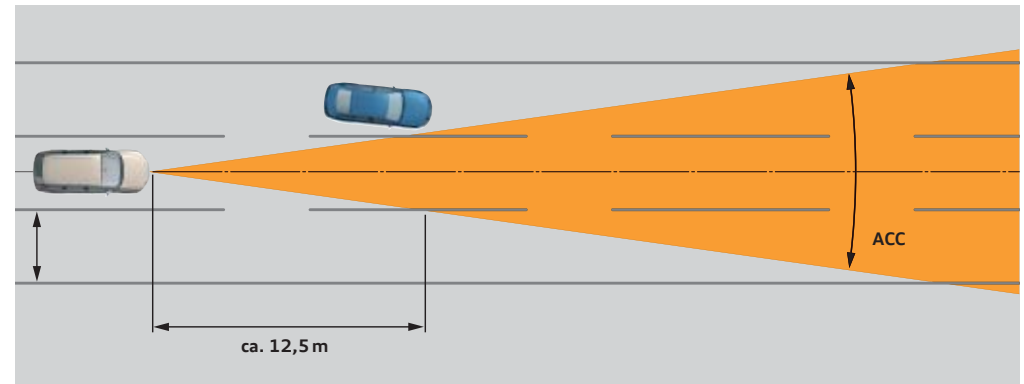

adaptive cruise control²

automatische Distanzregelung (Regelbereich 0 bis 200 km/h); erkennt innerhalb der Systemgrenzen mithilfe eines Radarsensors vorausfahrende Fahrzeuge und hält den Abstand durch Bremsen und Beschleunigen, 4 Programme individuell über den Lenkstockhebel der Geschwindigkeitsregelanlage einstellbar; inklusive Audi braking guard mit Fahrerwarnung vor einer drohenden Kollision mit einem vorausfahrenden Fahrzeug durch Umfeldbeobachtung



Audi side assist²

Spurwechselasistent, überwacht innerhalb der Systemgrenzen ab einer Geschwindigkeit von 30 km/h mittels Sensorik den Bereich seitlich hinter dem fahrenden Fahrzeug und informiert den Fahrer über eine LED-Anzeige im Außenspiegel, wenn das System ein anderes Fahrzeug auf der Nebenspur erkannt hat; über Taster in der Fahrertür aktivierbar

¹ Kostenfreies Nutzungsrecht für 36 Monate ab Erstaktivierung. Erfolgt diese nicht innerhalb der ersten 6 Monate nach Fahrzeugerstzulassung, verkürzt sich das kostenfreie Nutzungsrecht entsprechend. Ihr Audi Partner informiert Sie über die Möglichkeiten der kostenpflichtigen Verlängerung nach Ablauf dieses Zeitraums. ² Die Abbildung zeigt eine Illustration, keine reale Darstellung.

Assistenzsysteme

**Audi lane assist¹**

Spurhalteassistent, das System erstellt innerhalb der Systemgrenzen mit Frontkamera und Lenkwinkelsensor eine virtuelle Fahrspur; bei drohendem Verlassen der Fahrspur und nicht aktiviertem Blinker wird der Fahrer über Vibration des Lenkrads gewarnt. (Entfall des grauen Colorstreifens in der Frontscheibe)

**Rückfahrkamera**

Bilddarstellung des Bereichs hinter dem Fahrzeug im MMI-Display, Rückfahrkamera unauffällig in die Griffleiste der Gepäckraumklappe integriert

Einparkhilfe plus mit Front- und Rückfahrkamera

akustische und optische Einparkhilfe nach vorn und nach hinten mit Anzeige innerhalb der Systemgrenzen im MMI-Display; Messung durch Ultraschallsensoren, unauffällig in die Stoßfänger integriert; Bilddarstellung des Bereichs vor und hinter dem Fahrzeug im MMI-Display, für die Rückfahrkamera mit dynamischen Anzeigemodi für die berechnete Fahrspur (lenkwinkelabhängig) inklusive Hilfs- und Führungslinien und zur Erkennung der Umlenkpunkte beim Längseinparken, Rückfahrkamera unauffällig in die Griffleiste der Gepäckraumklappe integriert, zusätzliche Anzeigemodi für vorn seitlich links/rechts und hinten seitlich links/rechts für sichere Ausfahrt aus engen Parklücken und Hofeinfahrten sowie Parken in Parkhäusern

Einparkhilfe hinten

erleichtert das Einparken durch akustisches Anzeigen des Abstands nach hinten, Messung durch Ultraschallsensoren, unauffällig in den Stoßfänger integriert

Einparkhilfe plus

Diese erweiterte Einparkhilfe bietet eine akustische und zusätzlich eine optische Anzeige des Abstands nach vorn und hinten im MMI-Display.

Geschwindigkeitsregelanlage

hält jede Geschwindigkeit ab etwa 30 km/h konstant, soweit es die Motorleistung bzw. die Motorbremsewirkung zulässt; Bedienung über separaten Lenkstockhebel, dabei wird die gesetzte Geschwindigkeit auch temporär im Display des Kombiinstrumentes angezeigt. (Abbildung im Fahrerinformationssystem, falls mitbestellt)

Fahrwerke/Bremsen

adaptive air suspension

elektronisch geregelte Luftfederung mit stufenlos adaptivem Dämpfungssystem an allen 4 Rädern, regelt automatisch Fahrzeugniveau und -dämpfung; 5 Modi (automatic, comfort, dynamic, offroad, lift), über das MMI-System anwählbar; inklusive Niveauregulierung und Beladungsniveau

S line adaptive air suspension

erlaubt eine sportlich-dynamische bis komfortable Fahrwerkseinstellung. Gegenüber der adaptive air suspension bietet die S line-Ausführung im Tiefniveau eine zusätzliche Tieferlegung um 20 mm.

Dynamikfahrwerk

für hervorragende Fahrdynamik bei sehr gutem Fahrkomfort, bestehend aus:

Vorderachse: Einzelradaufhängung, Doppelquerlenkerachse mit hinten liegender Lenkung, Aluminium-Querlenker, Fahrschemel und Stabilisator

Hinterachse: Einzelradaufhängung, Doppelquerlenkerachse mit aufgelöster oberer Lenkerebene und hinten liegender Spurstange, Aluminium-Querlenker, Fahrschemel und Stabilisator

S line-Sportfahrwerk

mit dynamischerer Fahrwerksabstimmung und Tieferlegung um 10 mm

Bremsanlage

2-Kreis-Bremsanlage mit diagonaler Aufteilung, Anti-Blockier-System (ABS) mit elektronischer Bremskraftverteilung (EBV), elektronische Differenzialsperre (EDS), Antriebs-Schlupf-Regelung (ASR), elektronische Stabilisierungskontrolle (ESC) mit hydraulischem Bremsassistenten, innenbelüftete 18-Zoll-Scheibenbremsen vorn und innenbelüftete 17-Zoll-Scheibenbremsen hinten (3.0 TFSI quattro 245 kW [333 PS] und 4.2 TDI quattro mit innenbelüfteten 18-Zoll-Scheibenbremsen vorn und hinten)

Fahrwerke/Bremsen

Parkbremse

Feststellbremse mit Fußbetätigung

Keramikkbremse²

20-Zoll-Hochleistungsbremsanlage mit kohlefaserverstärkten Keramikbrems scheiben, speziell entwickelte Kühlkanäle in den innenbelüfteten und gelochten Brems scheiben, Bremssättel in Anthrazit, vorn mit Schriftzug „Audi ceramic“

Technik/Sicherheit



Seitenairbags hinten³

für die äußeren Sitzplätze der 2. Sitzreihe, als Ergänzung zum Seitenaufprallschutz in den Türen und zum Kopfairbagsystem

Seitenairbags vorn

in die Sitzlehne integriert

Fullsize-Airbags

für Fahrer und Beifahrer, 2-stufig auslösend

Kopfairbagsystem³

großflächiges Kopfairbagsystem, entfaltet sich wie ein Schutzpolster über die gesamte Länge der seitlichen Fensterfläche im Bereich von der 1. bis zur optionalen 3. Sitzreihe und schützt Front- und außen sitzende Fondpassagiere bei einem Seitenaufprall

Integrales Kopfstützensystem

Im Falle einer Heckkollision wird durch die Gestaltung des Sitzes der Oberkörper aufgefangen und der Kopf frühzeitig abgestützt; dadurch wird die Schutzwirkung erhöht bzw. die Gefahr eines Schleudertraumas vermindert.

Instrumenteneinsatz

mit regelbarer Beleuchtung; Rundinstrumente für Drehzahlmesser, elektronischen Tachometer, Kühlmitteltemperaturanzeige und Kraftstoffvorratsanzeige; Uhrzeit- und Datumsanzeige, Kilometer- und Tageskilometerzähler, Warn- und Kontrollleuchten, Wartungsintervallanzeige. (In Verbindung mit Fahrerinformationssystem Anzeige von Radiofrequenz, Außentemperatur und Tankreichweite)

Sicherheitslenksäule

ergänzt das Schutzz Potenzial von Sicherheitsgurten und Airbags

¹ Die Abbildung ist eine Illustration, keine reale Darstellung. ² Bitte beachten Sie die Besonderheiten zur Keramikkbremse auf Ihrer nationalen Audi Website oder fragen Sie Ihren Audi Partner.

³ Die Abbildung ist eine Illustration, keine reale Darstellung, und zeigt den technischen Zustand der Airbags als Momentaufnahme.

Technik/Sicherheit**Batterie-Energiemanagement**

bestehend aus Batteriediagnose, Ruhestrommanagement und dynamischem Energiemanagement; sorgt für eine gute Versorgung des Fahrzeugs mit elektrischer Energie während der Fahrt und im Ruhefall

Sicherheitsgurte

3-Punkt-Automatikgurte für alle Sitzplätze (auch für die optionale 3. Sitzreihe), mit Gurthöhenverstellung und Gurtkraftbegrenzer für die 1. Sitzreihe und die äußeren Sitzplätze der 2. Sitzreihe, Sitzplätze vorn zusätzlich mit pyrotechnischem Gurtstraffer und Gurtanlegekontrolle

Gurthöhenverstellung

für die Vorder- und äußeren Sitze der 2. Sitzreihe, manuell einstellbar

Warn- und Kontrollleuchten

u. a. für: Airbag, ABS, ESC/ASR, aktivierte Parkbremse, Generator, Licht, Fernlicht, Gurtwarnung, Blinkleuchten, Bremsanlage, Motoröldruck, Motorelektronik, Wegfahrsperre, Vorglühanlage (TDI)

Warndreieck

mit Halterung an der Innenseite der Gepäckraumklappe

Verbandmaterial

im Ablagefach unter dem Beifahrersitz

**tiptronic**

8-stufiges Automatikgetriebe mit dynamischem Schaltprogramm (DSP), wahlweise manuelle Bedienung über das Multifunktions-Lenkrad mit Schaltwippen (sofern mitbestellt); die Kraftübertragung erfolgt durch einen hydraulischen Drehmomentwandler mit Überbrückungskupplung.

Geschwindigkeitsabhängige Servolenkung

Zahnstangenhydraulenkung mit variabler Lenkübersetzung; durch die geschwindigkeitsabhängige Regelung hat der Fahrer bei hoher Geschwindigkeit ein präzises Lenkgefühl, beim Einparken die größtmögliche Lenkunterstützung.

quattro®

permanenter Allradantrieb mit asymmetrisch-dynamischer Momentenverteilung, selbstsperrendes Mittendifferenzial, elektronische Differenzialsperre (EDS) über Bremsengriff an allen angetriebenen Rädern

Antriebs-Schlupf-Regelung (ASR)

für gute Traktion, verhindert das Durchdrehen der Antriebsräder

Elektronische Differenzialsperre (EDS)

Die Anfahrhilfe bremst automatisch bis zu einer Geschwindigkeit von ca. 100 km/h bei unterschiedlich griffiger Fahrbahn die Antriebsräder auf zu glattem Untergrund ab und sorgt so für kraftvolles Vorwärtskommen.

Elektronische Stabilisierungskontrolle (ESC)

mit hydraulischem Bremsassistenten; die ESC sorgt durch gezieltes Abbremsen einzelner Räder und Eingriff ins Motormanagement für mehr Stabilität in gefährlichen Fahrsituationen; mit erweiterten Onroad- und Offroad-Funktionen, inklusive Offroad-Modus für gute Traktion auch abseits befestigter Straßen, mit Berganfahr- und Bergabfahrassistent und Überroll-Stabilisierung

Technik/Sicherheit

Rekuperation

Bei den 6- und 8-Zylinder-Modellen wird durch Anhebung der Generatorspannung während einer Schub- oder Bremsphase Bewegungsenergie in nutzbare elektrische Energie umgewandelt. Durch diese Energie wird bei einer nachfolgenden Beschleunigung der Generator entlastet – und so bis zu 3% Kraftstoff gespart.

Start-Stop-System

hilft den Kraftstoffverbrauch und den CO₂-Ausstoß durch Abschalten des Motors in Standphasen zu senken, z. B. an Ampeln. Für einen besseren Wiederstart wird der Startvorgang bereits beim Lösen der Fußbremse eingeleitet. Jederzeit über einen Schalter deaktivierbar. (Nur für 3.0 TDI quattro 150 kW [204 PS] und 180 kW [245 PS] sowie 3.0 TDI clean diesel quattro)

Karosserie verzinkt

vollverzinkt im korrosionsgefährdeten Bereich, selbsttragend, mit der Bodengruppe verschweißt, Front- und Heckbereich mit definierten Knautschzonen. (12 Jahre Gewährleistung gegen Durchrostung)

Seitenaufprallschutz

in den Türen, bestehend aus hochfesten Aluminium-Aufprallträgern, in den B-Säulen hochbelastbare Stahlblechlegierung zum kontrollierten Energieabbau

Kindersicherung

mechanisch für die hinteren Türen und elektrisch für die hinteren Fensterheber

Audi Anschlussgarantie

Audi Anschlussgarantie

bereits beim Kauf eines Neuwagens mitbestellen: Mit der Audi Anschlussgarantie haben Sie 100 % Audi Herstellergarantie und damit auch nach Ablauf der Zweijahresfrist Risikoabsicherung und Kostenkontrolle. Die Audi Anschlussgarantie bietet Ihnen eine individuelle Laufzeit- und Laufleistungskombination für bis zu 3 Jahre nach Ende der Herstellergarantie bei einer maximalen Laufleistung von 150.000 km.

Audi Original Zubehör: Wer Abenteuer sucht, sollte die richtige Ausstattung dabeihaben.

Proviand, Karte und festes Schuhwerk. Damit sind Sie für das nächste Abenteuer gerüstet. Und Ihr Wagen? Ihn können Sie genauso gut ausstatten – mit hochwertigem, bis ins Detail jedem Fahrzeugmodell angepasstem Zubehör. Audi Original Zubehör bietet Ihnen hervorragende technische Qualität mit einem hohen Maß an Gestaltungsfreiheit. Damit Sie Ihren Audi Q7 individuell Ihren persönlichen Ansprüchen anpassen können. Auf den folgenden Seiten finden Sie eine kleine Auswahl an Audi Original Zubehör.





Audi Zubehörfinder

Eine einfache Suchfunktion zeigt Ihnen, welches Zubehör für Ihren Audi verfügbar ist – ganz gleich, ob Sie Ihr Modell gerade gekauft haben oder es Ihnen schon ein paar Jahre gehört. www.audi.de/zubehoer



Audi Räderkonfigurator

Der Räderkonfigurator zeigt Ihnen sämtliche Räder an Ihrem gewählten Audi Modell. Bis zu 5 Lackfarben können Sie auswählen – damit auch wirklich alles zusammenpasst. www.audi.de/raeder



Weitere Informationen erhalten Sie im Audi Q7-Zubehörkatalog, unter www.audi.de und bei Ihrem Audi Partner.



1 offroad style Paket¹

Mit dem offroad style Paket werden Sie die Blicke der anderen auf sich ziehen. Das markante Design des Audi Q7 erhält durch die ausgewählten Details eine sportlich-robuste Note. Das Gesamtpaket besteht aus Radhausverbreiterungen, Türabdeckleisten, Front- und Heckschürze mit Unterfahrschutz sowie Trittbrettern aus Edelstahl und spezifischen Endrohren. Schließlich verkörpert der Audi Q7 den Offroad-Gedanken wie kein anderer Audi. Entscheiden Sie sich für markante Akzente oder gleich das Gesamtpaket – und setzen Sie die kraftvolle Seite Ihres Audi Q7 stilvoll in Szene. Blicke werden Ihnen sicher sein.

2 Audi Kindersitz mit ISOFIX

Wächst mit Ihrem Kind: der Audi Kindersitz mit ISOFIX, verstellbarer Sitzschale und 7-facher Gurthöhenverstellung. Geeignet von 9 bis 18 kg (ca. 1 bis 4 Jahre). Für die Kleinsten bis 13 kg (ca. 15 Monate) gibt es die Audi Babyschale, für Kinder von 15 bis 36 kg (ca. 3 ½ bis 12 Jahre) den Audi Kindersitz youngster plus. Die verschiedenfarbigen Bezüge sind waschbar.

3 Ski- und Gepäckbox (450 l)²

Gerade für den Winterurlaub eignet sich diese abschließbare Skibox. Für einfaches Beladen bietet sie einen großen Öffnungswinkel und lässt sich beidseitig aufklappen. Geeignet für eine Skilänge bis 2,10 m. Ebenfalls im Programm sind die Ski- und Gepäckbox mit 480 l Volumen sowie eine kompakte Gepäckbox mit 370 l Volumen.

4 Audi Entertainment mobile

Das Rear Seat Entertainment der 2. Generation ist ein 9-Zoll-Bildschirm mit integriertem DVD-Player zur Anbringung an der Rückenlehne der Vordersitze. Exzellente Bildqualität dank digitalem High-Resolution-Bildschirm, hohe Funktionalität und zahlreiche Anschlussmöglichkeiten, z. B. die separat erhältlichen Bluetooth-Kopfhörer. Durch den neuen Halter für mobile Endgeräte ist es leicht zu befestigen und auch außerhalb des Fahrzeugs nutzbar. Voraussetzung: Vorbereitung für Rear Seat Entertainment im Fahrzeug.

5 Trenngitter

Mit den praktischen Helfern wie beispielsweise den Trenngittern (längs und quer) lässt sich der Gepäckraum je nach Bedarf vom übrigen Innenraum abtrennen und auch in Längsrichtung unterteilen. Das Trenngitter ist einfach und bequem – also ohne Bohrungen – anzubringen.



6 Aluminium-Gussräder im 5-Arm-Design, 2-teilig

Das Markante an den 9 J x 20 großen, 2-teiligen Aluminium-Gussrädern im 5-Arm-Design sind die titanverschraubten Druckgussblenden. Für Reifen der Größe 275/45 R 20. Weitere Räder in dynamischen Designs, auch für den Winter, finden Sie im speziellen Zubehörkatalog.

7 Bluetooth-Kopfhörer

Der Kopfhörer ist die ideale Ergänzung zum Audi Entertainment mobile. Er ist zusammenklappbar und kann in der mitgelieferten Tasche praktisch aufbewahrt werden. Die wiederaufladbaren Batterien können eine Nutzungsdauer von bis zu 15 Stunden erreichen.



Modell	Audi Q7 3.0 TFSI quattro (200 kW/272 PS)		Audi Q7 3.0 TFSI quattro (245 kW/333 PS)		Audi Q7 3.0 TDI quattro (150 kW/204 PS) mit Dieselpartikelfilter		Audi Q7 3.0 TDI quattro (180 kW/245 PS) mit Dieselpartikelfilter	
Motorbauart	V6-Zylinder-Ottomotor mit Benzindirekteinspritzung und mechanischem Auflademodul		V6-Zylinder-Ottomotor mit Benzindirekteinspritzung und mechanischem Auflademodul		V6-Zylinder-Dieselmotor mit Common-Rail-Einspritzsystem und Abgasturboaufladung		V6-Zylinder-Dieselmotor mit Common-Rail-Einspritzsystem und Abgasturboaufladung	
Hubraum in cm ³ (Ventile pro Zylinder)	2995 (4)		2995 (4)		2967 (4)		2967 (4)	
Max. Leistung ¹ in kW (PS) bei min ⁻¹	200 (272)/4750-6500		245 (333)/5500-6500		150 (204)/3200-4400		180 (245)/3800-4400	
Max. Drehmoment in Nm bei min ⁻¹	400/2250-4750		440/2900-5300		450/1250-2750		550/1750-2750	
Kraftübertragung/Räder								
Antriebsart	Permanenter Allradantrieb quattro®		Permanenter Allradantrieb quattro®		Permanenter Allradantrieb quattro®		Permanenter Allradantrieb quattro®	
Getriebeart	8-stufige tiptronic		8-stufige tiptronic		8-stufige tiptronic		8-stufige tiptronic	
Räder	Aluminium-Schmiederäder, 7,5 J x 18		Aluminium-Gussräder, 8 J x 18		Aluminium-Schmiederäder, 7,5 J x 18		Aluminium-Schmiederäder, 7,5 J x 18	
Reifen	235/60 R 18		255/55 R 18		235/60 R 18		235/60 R 18	
Gewicht/Volumen	5-Sitzer	7-Sitzer	5-Sitzer	7-Sitzer	5-Sitzer	7-Sitzer	5-Sitzer	7-Sitzer
Leergewicht ² in kg	2295	2325	2315	2345	2345	2375	2345	2375
Zul. Gesamtgewicht ³ in kg	2945	3075	2965	3095	2995	3125	2995	3125
Zul. Dachlast/Stützlast in kg	100/140	100/130	100/140	100/130	100/140	100/130	100/140	100/130
Zul. Anhängelast ⁴ in kg	ungebremst bei 12 % Steigung bei 8 % Steigung	750 3500 3200	ungebremst bei 12 % Steigung bei 8 % Steigung	750 3500 3200	ungebremst bei 12 % Steigung bei 8 % Steigung	750 3500 3200	ungebremst bei 12 % Steigung bei 8 % Steigung	750 3500 3200
Tankinhalt ca. in l	100		100		100		100	
Fahrleistung/Verbrauch⁵								
Höchstgeschwindigkeit in km/h	222/225 ⁶		243/245 ⁶		202/205 ⁶		215/218 ⁶	
Beschleunigung 0–100 km/h in s	7,9		6,9		9,1		7,8	
Kraftstoffart	Super schwefelfrei ROZ 95 ⁷		Super schwefelfrei ROZ 95 ⁷		Diesel schwefelfrei ⁸		Diesel schwefelfrei ⁸	
Kraftstoffverbrauch ⁹ in l/100 km	innerorts außerorts kombiniert	14,4 8,5 10,7	innerorts außerorts kombiniert	14,4 8,5 10,7	innerorts außerorts kombiniert	8,2 6,5 7,2	innerorts außerorts kombiniert	8,6 6,7 7,4
CO ₂ -Emission ⁹ in g/km	innerorts außerorts kombiniert	335 199 249	innerorts außerorts kombiniert	335 199 249	innerorts außerorts kombiniert	216 172 189	innerorts außerorts kombiniert	225 178 195
Effizienzklasse	E		E		B		B	
Abgasnorm	EUS		EUS		EUS		EUS	

Modell	Audi Q7 3.0 TDI clean diesel quattro (180 kW/245 PS) mit Dieselpartikelfilter und Stickoxidkatalysator ¹⁰		Audi Q7 4.2 TDI quattro (250 kW/340 PS) mit Dieselpartikelfilter	
Motorbauart	V6-Zylinder-Dieselmotor mit Common-Rail-Einspritzsystem und Abgasturboaufladung		V8-Zylinder-Dieselmotor mit Common-Rail-Einspritzsystem und Abgasturboaufladung	
Hubraum in cm ³ (Ventile pro Zylinder)	2967 (4)		4134 (4)	
Max. Leistung ¹ in kW (PS) bei min ⁻¹	180 (245)/3800-4400		250 (340)/4000	
Max. Drehmoment in Nm bei min ⁻¹	550/1750-2750		800/1750-2750	
Kraftübertragung/Räder				
Antriebsart	Permanenter Allradantrieb quattro®		Permanenter Allradantrieb quattro®	
Getriebeart	8-stufige tiptronic		8-stufige tiptronic	
Räder	Aluminium-Schmiederäder, 7,5 J x 18		Aluminium-Gussräder, 8 J x 18	
Reifen	235/60 R 18		255/55 R 18	
Gewicht/Volumen	5-Sitzer	7-Sitzer	5-Sitzer	7-Sitzer
Leergewicht ² in kg	2395	2425	2485	2515
Zul. Gesamtgewicht ³ in kg	3045	3175	3135	3265
Zul. Dachlast/Stützlast in kg	100/140	100/130	100/140	100/130
Zul. Anhängelast ⁴ in kg	ungebremst bei 12 % Steigung bei 8 % Steigung	750 3500 3200	750 3500 3200	3200
Tankinhalt ca. in l	100		100	
Fahrleistung/Verbrauch⁵				
Höchstgeschwindigkeit in km/h	215/218 ⁶		242 ⁶	
Beschleunigung 0-100 km/h in s	8,0		6,4	
Kraftstoffart	Diesel schwefelfrei ⁸		Diesel schwefelfrei ⁸	
Kraftstoffverbrauch ⁹ in l/100 km	innerorts außerorts kombiniert	8,8 6,6 7,4	12,0 7,6 9,2	
CO ₂ -Emission ⁹ in g/km	innerorts außerorts kombiniert	230 175 195	316 200 242	
Effizienzklasse	B		D	
Abgasnorm	EU6		EU5	

Erklärungen

- ¹ Der angegebene Wert wurde nach dem vorgeschriebenen Messverfahren (RL 80/1269/EWG in der gegenwärtig geltenden Fassung) ermittelt.
- ² Fahrzeugleergewicht mit Fahrer (68 kg), Gepäck (7 kg) und Kraftstoffbehälter zu 90 % gefüllt, ermittelt nach der RL 92/21/EWG in der gegenwärtig geltenden Fassung. Durch Sonderausstattungen können sich das Leergewicht und der Luftwiderstandsbeiwert des Fahrzeugs erhöhen, wodurch die mögliche Nutzlast bzw. Höchstgeschwindigkeit entsprechend verringert wird.
- ³ Die Zuladung erhöht sich für 6- und 7-Sitzer um 100 kg.
- ⁴ Mit zunehmender Höhe verringert sich zwangsläufig die Motorleistung. Ab 1.000 m über Meereshöhe und je weitere 1.000 m sind jeweils 10 % vom Gespanngewicht (zul. Anhängelast + zul. Gesamtgewicht des Zugfahrzeugs) abzuziehen. Gültiger Wert Anhängelast bei werksseitig verbauter Anhängervorrichtung. Bei gewerblicher Nutzung des Fahrzeugs mit Anhängervorrichtung benötigen Sie unter bestimmten Voraussetzungen ein EG-Kontrollgerät.
- ⁵ Der Kraftstoffverbrauch und die CO₂-Emissionen eines Fahrzeugs hängen nicht nur von der effizienten Ausnutzung des Kraftstoffs durch das Fahrzeug ab, sondern werden auch vom Fahrverhalten und von anderen nichttechnischen Faktoren beeinflusst. CO₂ ist das für die Erderwärmung hauptsächlich verantwortliche Treibhausgas.
- ⁶ Gültiger Wert bei Luftfederung.
- ⁷ Die Verwendung von unverbleitem Kraftstoff Super schwefelfrei ROZ 95 nach DIN EN 228 wird empfohlen. Wenn nicht verfügbar: unverbleiter Kraftstoff Normal schwefelfrei ROZ 91 nach DIN EN 228 mit geringer Leistungsminderung. Kraftstoffqualität bleifrei ROZ 95 mit einem maximalen Ethanolanteil von 10 % (E10) ist grundsätzlich verwendbar. Die Angaben zum Verbrauch beziehen sich auf den Betrieb mit Kraftstoff ROZ 95 nach 692/2008/EG.
- ⁸ Die Verwendung von Diesel schwefelfrei nach DIN EN 590 wird empfohlen. Wenn nicht verfügbar: Diesel nach DIN EN 590.
- ⁹ Die angegebenen Werte wurden nach den vorgeschriebenen Messverfahren ermittelt. Die Angaben beziehen sich nicht auf ein einzelnes Fahrzeug und sind nicht Bestandteil des Angebots, sondern dienen allein Vergleichszwecken zwischen den verschiedenen Fahrzeugtypen.
- ¹⁰ Es wird empfohlen, den separaten AdBlue®-Tank gemäß Hinweisanzeige im Display des Kombiinstrumentes beim Audi Partner nachfüllen zu lassen (ca. alle 15.000 km).

Wichtige Hinweise

LongLife Service: erfolgt nach Serviceanzeige. Der zeitliche Abstand zwischen den Services darf maximal 2 Jahre betragen.

Altfahrzeugrecycling: Alle Audi Modelle sind demontage- und verwertungsgerecht konstruiert. Gleichzeitig entwickelt die AUDI AG die Rahmenbedingungen zur Verwertung der Altfahrzeuge und ihrer Bestandteile sowie zur Verringerung des zu entsorgenden Abfalls ständig weiter. Nähere Informationen hierzu erhalten Sie im Internet unter www.audi.de unter den Stichwörtern „Altauto“ und „Altfahrzeug“. Informationen über nahe gelegene Rücknahmestellen zur umweltgerechten Verwertung gemäß Altfahrzeuggesetz erhalten Sie ebenfalls im Internet sowie über unsere kostenlose Hotline 0800 2834737 und bei Ihrem Audi Partner.

Offroad-Eigenschaften

Steigfähigkeit in %

Bodenfreiheit in mm

Böschungswinkel in °

vorn
hinten

Rampenwinkel in °

Wasserdurchfahrt in mm

6- und 8-Zylinder-Modelle

60

204,8/239,8*

21,0/max. 23,5*
23,4/max. 25,4*

21,1/23,8*

500/535*

* Gültiger Wert bei Luftfederung.

Audi Q7 7-Sitzer

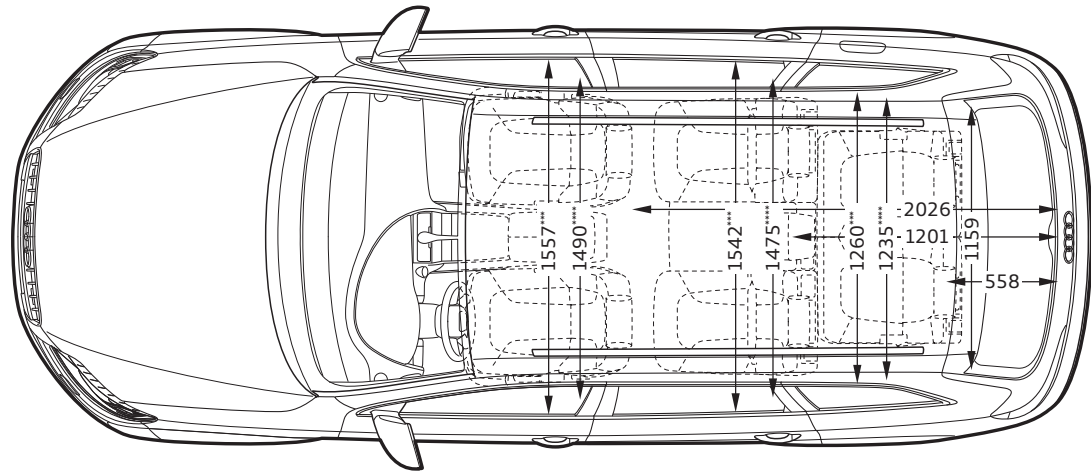
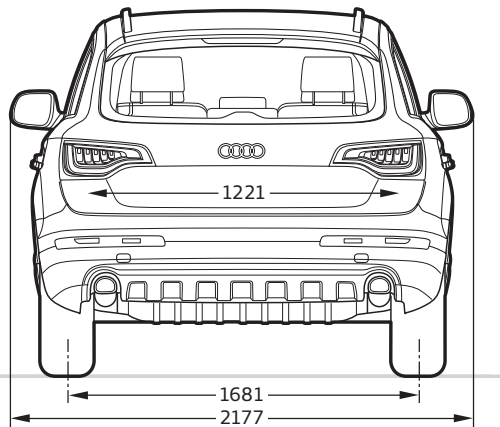
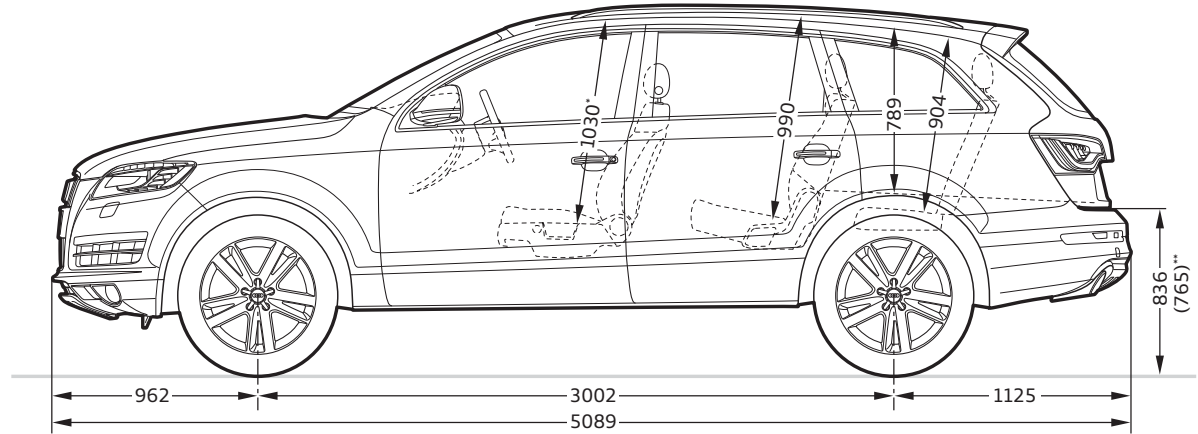
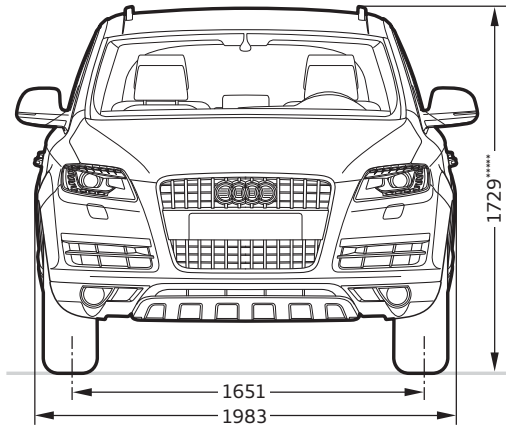

Angaben in Millimeter.

Angabe der Abmessungen bei Fahrzeugleergewicht, Bodenfreiheit bei maximaler Zuladung.

Gepäckraumvolumen in l: 330/2035 (Messung nach VDA-Methode mit Quadern von 200 x 100 x 50 mm

Kantenlänge; zweiter Wert: bei umgeklappter Rücksitzlehne und dachhoher Beladung). Wendekreis ca. 12 m.

*Maximaler Kopfraum. **Luftfederung „Beladungsniveau“. ***Breite Ellbogenraum. ****Breite Schulterraum.

***** Mit Dachreling beträgt die Fahrzeughöhe 1736 mm.

Einen Audi zu fahren ist ein einzigartiges Erlebnis.
Ihn abzuholen auch.

1



2



Die Audi Neuwagenabholung in Neckarsulm und Ingolstadt.

Der Kauf eines neuen Autos ist etwas Besonderes. Schließlich haben Sie sich nicht einfach für irgendein Auto entschieden, sondern für eins, das Ihre persönliche Vorstellung von Mobilität und Design widerspiegelt. Daher möchten wir, dass auch die erste Begegnung mit Ihrem neuen Audi etwas ganz Besonderes wird. Wie wäre es, wenn Sie ihn direkt bei uns abholen und einen unvergesslichen Tag verbringen, ganz wie Sie mögen, in Neckarsulm oder in Ingolstadt.

Alle Modelle sind an beiden Standorten abholbar. Ein abwechslungsreiches und spannendes Rahmenprogramm wartet auf Sie – bei der Premiumauslieferung mit der Schlüsselübergabe, einer Werksbesichtigung, einem Blick in die Audi Historie und einem Restaurantbesuch. Entscheiden Sie sich hingegen für unsere exklusive Individualauslieferung, bestimmen Sie persönlich, wie Ihr Tag bei Audi aussehen soll und was Sie unternehmen möchten. Oder genießen Sie eines unserer Tourismusangebote, die wir eigens für Sie zusammengestellt haben. So lange, bis es schließlich Zeit für den Höhepunkt ist: die erste Fahrt in Ihrem neuen Audi.

Gern möchten wir mit Ihnen gemeinsam Ihre ganz persönliche Neuwagenabholung planen. Näheres zu unseren Angeboten und Leistungen erfahren Sie bei Ihrem Audi Partner, im Internet unter www.audi.de/neuwagenabholung oder über unsere Hotline unter Telefon 0800 6363666. Informationen über Preise finden Sie in unserer Preisliste oder wenden Sie sich an Ihren Audi Partner oder unsere Hotline.



1 2

Spüren Sie den Herzschlag der Marke: Die Audi Foren in Neckarsulm und Ingolstadt bieten Ihnen aufregende Einblicke in die Welt des Automobils.

3

Atmen Sie Geschichte: Das Audi museum mobile (Ingolstadt) und die Audi Traditionsausstellung (Neckarsulm) nehmen Sie mit auf eine Reise in die Geschichte des Automobils und der Marke Audi.

4

Lernen Sie Ihren neuen Audi kennen: Ihr Kundenberater begleitet Sie zu Ihrem Wagen, beantwortet gern Ihre Fragen und überreicht Ihnen den Fahrzeugschlüssel.

















5









Lassen Sie sich verwöhnen: Worauf immer Sie Lust haben, unsere stilvollen Restaurants freuen sich, in den Audi Foren Ihre Wünsche zu erfüllen.







6







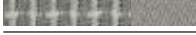
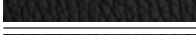





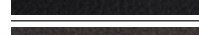
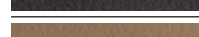
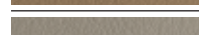
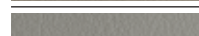
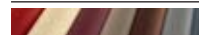
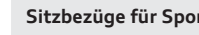

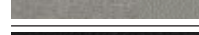
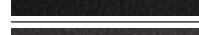
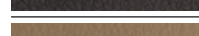
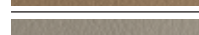
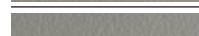
Entdecken Sie Technik: Bei einer Werksbesichtigung erleben Sie, wie eines der fortschrittlichsten Automobile der Welt gebaut wird.

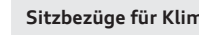



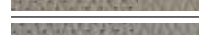
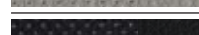
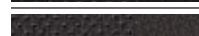





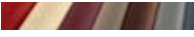

	Seite	Audi Q7	Audi Q7 (ab 245 kW)
Ausstattungs Pakete	50		
Audi exclusive line		■	■
S line Exterieurpaket		■	■
S line Sportpaket		■	■
Unilackierungen	58		
 Tiefschwarz		□	□
 Carraraweiß		□	□
Metalliclackierungen	58		
 Gletscherweiß Metallic		■	■
 Eissilber Metallic		■	■
 Bahiabeige Metallic		■	■
 Teakbraun Metallic		■	■
 Atlantisblau Metallic		■	■
 Graphitgrau Metallic		■	■
 Orcaschwarz Metallic		■	■
Perleffektlackierungen	59		
 Granatrot Perleffekt		■	■
 Mugelloblau Perleffekt		■	■
 Lavagrau Perleffekt		■	■
 Daytonagrau Perleffekt		■	■
Kontrastlackierungen	59		
 Platinumgrau matt		□	□
 Schwarz matt		□	□
Individuelllackierungen Audi exclusive	59		
 Individuelllackierungen Audi exclusive		■	■
Volllackierung	59		
Volllackierung		■	■

	Seite	Audi Q7	Audi Q7 (ab 245 kW)
Räder/Reifen	60		
 18"-Aluminium-Gussräder im 6-Arm-Design		■	□
 18"-Aluminium-Schmiederäder im 7-Arm-Design		□	-
 19"-Aluminium-Gussräder im 5-Arm-V-Design		■	■
 19"-Aluminium-Gussräder im 5-Arm-Struktur-Design		■	■
 20"-Aluminium-Gussräder im 10-Speichen-V-Design		■	■
 20"-Aluminium-Gussräder Audi exclusive im 5-Speichen-Design		■	■
 20"-Aluminium-Gussräder Audi exclusive im 10-Speichen-Design		■	■
 20"-Aluminium-Gussräder Audi exclusive im 20-Speichen-Design		■	■
 21"-Aluminium-Gussräder Audi exclusive im 5-Segmentspeichen-Design		■	■

	Seite	Audi Q7	Audi Q7 (ab 245 kW)
 21"-Aluminium-Schmiederäder Audi exclusive im 7-Doppelspeichen-Design		<input checked="" type="checkbox"/>	<input checked="" type="checkbox"/>
 18"-Winter-Aluminium-Gussräder im 6-Arm-Design		<input checked="" type="checkbox"/>	<input checked="" type="checkbox"/>
 18"-Winter-Aluminium-Schmiederäder im 7-Arm-Design		<input checked="" type="checkbox"/>	<input checked="" type="checkbox"/>
 20"-Winter-Aluminium-Gussräder im 10-Speichen-V-Design		<input checked="" type="checkbox"/>	<input checked="" type="checkbox"/>
Radschrauben diebstahlhemmend		<input checked="" type="checkbox"/>	<input checked="" type="checkbox"/>
Reifenreparaturset		<input type="checkbox"/>	<input type="checkbox"/>
Reserverad		<input checked="" type="checkbox"/>	<input checked="" type="checkbox"/>
Reservefaltrad		<input checked="" type="checkbox"/>	<input checked="" type="checkbox"/>
Reifendruck-Kontrollanzeige		<input checked="" type="checkbox"/>	<input checked="" type="checkbox"/>
Bordwerkzeug		<input type="checkbox"/>	<input type="checkbox"/>
Wagenheber		<input type="checkbox"/>	<input type="checkbox"/>
Sitze	62		
Normalsitze vorn		<input type="checkbox"/>	<input type="checkbox"/>
Sportsitze vorn		<input checked="" type="checkbox"/>	<input checked="" type="checkbox"/>
Klimakomfortsitze vorn		<input checked="" type="checkbox"/>	<input checked="" type="checkbox"/>
Sitzbezüge für Normalsitze vorn	62		
 Stoff Cosmo schwarz		<input type="checkbox"/>	-
 Stoff Cosmo lichtgrau		<input type="checkbox"/>	-
 Leder Cricket schwarz		<input checked="" type="checkbox"/>	<input type="checkbox"/>
 Leder Cricket parabraun		<input checked="" type="checkbox"/>	<input type="checkbox"/>

	Seite	Audi Q7	Audi Q7 (ab 245 kW)
 Leder Cricket savannahbeige		<input checked="" type="checkbox"/>	<input type="checkbox"/>
 Leder Cricket kardamombeige		<input checked="" type="checkbox"/>	<input type="checkbox"/>
 Leder Cricket lichtgrau		<input checked="" type="checkbox"/>	<input type="checkbox"/>
 Leder Verano schwarz		<input checked="" type="checkbox"/>	<input checked="" type="checkbox"/>
 Leder Verano parabraun		<input checked="" type="checkbox"/>	<input checked="" type="checkbox"/>
 Leder Verano savannahbeige		<input checked="" type="checkbox"/>	<input checked="" type="checkbox"/>
 Leder Verano kardamombeige		<input checked="" type="checkbox"/>	<input checked="" type="checkbox"/>
 Leder Verano lichtgrau		<input checked="" type="checkbox"/>	<input checked="" type="checkbox"/>
 Leder ausstattungen Audi exclusive		<input checked="" type="checkbox"/>	<input checked="" type="checkbox"/>
Sitzbezüge für Sportsitze vorn	64		
 Alcantara/Leder schwarz		<input checked="" type="checkbox"/>	<input checked="" type="checkbox"/>
 Alcantara/Leder lichtgrau		<input checked="" type="checkbox"/>	<input checked="" type="checkbox"/>
 Leder Verano schwarz		<input checked="" type="checkbox"/>	<input checked="" type="checkbox"/>
 Leder Verano parabraun		<input checked="" type="checkbox"/>	<input checked="" type="checkbox"/>
 Leder Verano savannahbeige		<input checked="" type="checkbox"/>	<input checked="" type="checkbox"/>
 Leder Verano kardamombeige		<input checked="" type="checkbox"/>	<input checked="" type="checkbox"/>
 Leder Verano lichtgrau		<input checked="" type="checkbox"/>	<input checked="" type="checkbox"/>
 Leder ausstattungen Audi exclusive		<input checked="" type="checkbox"/>	<input checked="" type="checkbox"/>
Sitzbezüge für Klimakomfortsitze vorn	66		
 Leder Cricket perforiert schwarz		<input checked="" type="checkbox"/>	<input checked="" type="checkbox"/>
 Leder Cricket perforiert parabraun		<input checked="" type="checkbox"/>	<input checked="" type="checkbox"/>
 Leder Cricket perforiert savannahbeige		<input checked="" type="checkbox"/>	<input checked="" type="checkbox"/>
 Leder Cricket perforiert kardamombeige		<input checked="" type="checkbox"/>	<input checked="" type="checkbox"/>
 Leder Cricket perforiert lichtgrau		<input checked="" type="checkbox"/>	<input checked="" type="checkbox"/>
 Leder Verano perforiert schwarz		<input checked="" type="checkbox"/>	<input checked="" type="checkbox"/>
 Leder Verano perforiert parabraun		<input checked="" type="checkbox"/>	<input checked="" type="checkbox"/>
 Leder Verano perforiert savannahbeige		<input checked="" type="checkbox"/>	<input checked="" type="checkbox"/>
 Leder Verano perforiert kardamombeige		<input checked="" type="checkbox"/>	<input checked="" type="checkbox"/>

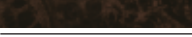
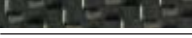
	Seite	Audi Q7	Audi Q7 (ab 245 kW)
 Leder Verano perforiert lichtgrau		■	■
 Lederausstattungen Audi exclusive		■	■
Ausstattungspakete	68		
Lederausstattung Feinnappa, Valcona und Alcantara/Leder-Kombination Audi exclusive		■	■
Lederpaket		■	■
Lederpaket Audi exclusive		■	■
Volllederpaket Audi exclusive		■	■
Volllederpaket		■	■
Ziernähte Ton in Ton Audi exclusive		■	■
Designpakete	68		
Designpaket Sport mit Sportsitzen vorn		■	■
Designpaket Leder mit Normalsitzen		■	□
Designpaket Leder plus mit Normalsitzen		■	■
Designpaket Leder plus mit Sportsitzen vorn		■	■
Designpaket Leder mit Normalsitzen Audi exclusive		■	■
Designpaket Leder mit Sportsitzen Audi exclusive		■	■
Designpaket Leder mit Klimakomfortsitzen Audi exclusive		■	■
Designpaket Alcantara/Leder schwarz mit Sportsitzen Audi exclusive		■	■
Designpaket Leder plus mit Normalsitzen Audi exclusive		■	■
Designpaket Leder plus mit Sportsitzen Audi exclusive		■	■
Designpaket Leder plus mit Klimakomfortsitzen Audi exclusive		■	■
Ausstattungspaket Audi exclusive line		■	■
Dachhimmel	70		
Dachhimmel		□	□
Dachhimmel in Stoff schwarz		■	■
Dachhimmel in Alcantara mit Kontrastnähten		■	■

	Seite	Audi Q7	Audi Q7 (ab 245 kW)
Dachhimmel in Alcantara schwarz Audi exclusive		■	■
Dachhimmel in Alcantara schwarz Audi exclusive mit Kontrastnähten in Hellgrau		■	■
Dachhimmel in Alcantara schwarz Audi exclusive, Farbe der Kontrastnähte frei wählbar		■	■
Dekoreinlagen	70		
 Aluminium Trigon		■	□
 Seidenmatt schwarz		□	–
 Holz Olivesche beige		■	□
 Holz Nussbaumwurzel natur		■	□
 Holz Tamo dunkelbraun		■	□
 Holz Eschenmaser nougat Audi exclusive		■	■
 Holz Eiche sepia Audi exclusive		■	■
 Holz Myrtenmaser muskatbraun Audi exclusive		■	■
 Carbon Audi exclusive		■	■
 Klavierlack schwarz		■	■
Licht	72		
Xenon plus inklusive Scheinwerfer-Reinigungsanlage		■	■
Scheinwerfer		□	□
adaptive light		■	■
Fernlichtassistent		■	■
Innenbeleuchtung		□	□
Kardanische Leseleuchten Audi exclusive		■	■
Lichtpaket		■	■
Türrückstrahler		□	□
LED-Heckleuchten (inkl. LED-Heckkennzeichenleuchte)		□	□
Nebelscheinwerfer		□	□
Scheinwerfer-Reinigungsanlage		■	■
Licht-/Regensensor		□	□

	Seite	Audi Q7	Audi Q7 (ab 245 kW)
Spiegel	73		
Außenspiegel mit integriertem LED-Blinker		<input type="checkbox"/>	<input type="checkbox"/>
Außenspiegel automatisch abblendend		<input checked="" type="checkbox"/>	<input checked="" type="checkbox"/>
Außenspiegel automatisch abblendend und mit Memory-Funktion		<input checked="" type="checkbox"/>	<input checked="" type="checkbox"/>
Innenspiegel		<input type="checkbox"/>	<input type="checkbox"/>
Innenspiegel automatisch abblendend		<input checked="" type="checkbox"/>	<input checked="" type="checkbox"/>
Dachsystem	73		
Panorama-Glasdach		<input checked="" type="checkbox"/>	<input checked="" type="checkbox"/>
Schließsysteme	74		
Funkfernbedienung		<input type="checkbox"/>	<input type="checkbox"/>
Komfortschlüssel		<input checked="" type="checkbox"/>	<input checked="" type="checkbox"/>
Wegfahrsperrung elektronisch		<input type="checkbox"/>	<input type="checkbox"/>
Gepäckraumklappe elektrisch öffnend und schließend		<input checked="" type="checkbox"/>	<input type="checkbox"/>
Garagentoröffner (HomeLink)		<input checked="" type="checkbox"/>	<input checked="" type="checkbox"/>
Diebstahlwarnanlage		<input checked="" type="checkbox"/>	<input checked="" type="checkbox"/>
Vorbereitung für Ortungsassistent		<input checked="" type="checkbox"/>	<input checked="" type="checkbox"/>
Zündschloss		<input type="checkbox"/>	<input type="checkbox"/>
Verglasung	74		
Wärmeschutzverglasung		<input type="checkbox"/>	<input type="checkbox"/>
Doppel-/Akustikverglasung		<input checked="" type="checkbox"/>	<input checked="" type="checkbox"/>
Scheiben abgedunkelt (Privacy-Verglasung)		<input checked="" type="checkbox"/>	<input checked="" type="checkbox"/>
Akustikfrontscheibe mit grauem Colorstreifen		<input type="checkbox"/>	<input type="checkbox"/>
Heckscheibe		<input type="checkbox"/>	<input type="checkbox"/>
Scheibenwaschanlage		<input type="checkbox"/>	<input type="checkbox"/>
Sonnenblenden		<input type="checkbox"/>	<input type="checkbox"/>
Doppelsonnenblende		<input checked="" type="checkbox"/>	<input checked="" type="checkbox"/>
Sonnenschutzrollo manuell für die Heckscheibe und für die Türscheiben hinten		<input checked="" type="checkbox"/>	<input checked="" type="checkbox"/>

	Seite	Audi Q7	Audi Q7 (ab 245 kW)
Weitere Außenausstattungen	74		
Glanzpaket		<input type="checkbox"/>	<input type="checkbox"/>
Anhängevorrichtung		<input checked="" type="checkbox"/>	<input checked="" type="checkbox"/>
Volllackierung mit Aluminiumoptik Exterieur		<input checked="" type="checkbox"/>	<input checked="" type="checkbox"/>
Optikpaket Schwarz Audi exclusive		<input checked="" type="checkbox"/>	<input checked="" type="checkbox"/>
Stoßfänger		<input type="checkbox"/>	<input type="checkbox"/>
Audi Singleframe		<input type="checkbox"/>	<input type="checkbox"/>
Dachreling		<input type="checkbox"/>	<input type="checkbox"/>
Abgasendrohre		<input type="checkbox"/>	<input type="checkbox"/>
Modellbezeichnung/Schriftzug		<input type="checkbox"/>	<input type="checkbox"/>
Sitze/Sitzkomfort	75		
3. Sitzreihe		<input checked="" type="checkbox"/>	<input checked="" type="checkbox"/>
Sitze hinten (2. Sitzreihe), 5 bzw. 7 Sitzplätze (in Kombination mit 3. Sitzreihe)		<input type="checkbox"/>	<input type="checkbox"/>
4-Wege-Lendenwirbelstütze		<input checked="" type="checkbox"/>	<input checked="" type="checkbox"/>
Vordersitze elektrisch einstellbar		<input checked="" type="checkbox"/>	<input checked="" type="checkbox"/>
Längseinstellung für die 2. Sitzreihe		<input checked="" type="checkbox"/>	<input checked="" type="checkbox"/>
Komfortsitze in der 2. Sitzreihe, 6 Sitzplätze (in Kombination mit 3. Sitzreihe)		<input checked="" type="checkbox"/>	<input checked="" type="checkbox"/>
Memory-Funktion für den Fahrersitz		<input checked="" type="checkbox"/>	<input checked="" type="checkbox"/>
Memory-Funktion für die Vordersitze		<input checked="" type="checkbox"/>	<input checked="" type="checkbox"/>
Komfortmittellarmlehne vorn		<input checked="" type="checkbox"/>	<input type="checkbox"/>
Mittellarmlehne vorn		<input type="checkbox"/>	–
Mittellarmlehne hinten		<input type="checkbox"/>	<input type="checkbox"/>
Kopfstützen		<input type="checkbox"/>	<input type="checkbox"/>
Sitzheizung vorn		<input checked="" type="checkbox"/>	<input type="checkbox"/>
Sitzheizung vorn und hinten		<input checked="" type="checkbox"/>	<input checked="" type="checkbox"/>
Kindersitzbefestigung ISOFIX		<input type="checkbox"/>	<input type="checkbox"/>
Kindersitzbefestigung ISOFIX für den Beifahrersitz		<input checked="" type="checkbox"/>	<input checked="" type="checkbox"/>

	Seite	Audi Q7	Audi Q7 (ab 245 kW)
Kindersitzbefestigung ISOFIX für den Beifahrersitz		■	■
Lenkräder/Wählhebel/Bedienelemente	77		
Multifunktions-Lederlenkrad im 4-Speichen-Design		□	□
Multifunktions-Sportlederlenkrad im 3-Speichen-Q-Design		■	■
Lenkradeinstellung elektrisch		■	■
Lenkradkranz mit Holzsegment		■	■
Lenkradkranz mit Holzsegment Audi exclusive		■	■
Bedienelemente in Leder Audi exclusive		■	■
Wählhebelknauf mit Holzsegment		■	■
Wählhebelknauf mit Holzsegment Audi exclusive		■	■
Wählhebelknauf		□	□
Wählhebelknauf in Leder		□	□
Klimatisierung	78		
Komfortklimaautomatik 4-Zonen		■	■
Komfortklimaautomatik		□	□
Standheizung/-lüftung		■	■
Gepäcksicherungs- und Ablagesysteme	78		
Doppelter Ladeboden		□	□
Ablagefächer		□	□
Handschuhfach		□	□
Ablagenetze		□	□
Ablagefach		□	□
Ablagepaket		■	■
Ablagepaket mit Klapptisch		■	■
Getränkehalter		□	□
Flaschenhalter		□	□
Kleiderhaken		□	□

	Seite	Audi Q7	Audi Q7 (ab 245 kW)
Trennnetz		□	□
Verzurrösen		□	□
Schienensystem mit Fixierset		■	■
Wendematte		■	■
Durchladeeinrichtung		□	□
Entnehmbare Ski-/Snowboardtasche		■	■
Gepäckraum		□	□
Gepäckraumabdeckung		□	□
Gepäckraumabdeckung faltbar		■	■
Weitere Innenausstattungen	80		
Kühlbox Audi exclusive		■	■
Fußraumauskleidung in Teppich Fresko		□	□
Fußraumauskleidung in Teppich Velours		□	□
Fußmatten vorn und hinten		□	□
Fußmatten Audi exclusive		■	■
Teppich und Fußmatten Audi exclusive		■	■
Fensterheber		□	□
Türverkleidungen		□	□
Armaturentafel		□	□
Mittelkonsole		□	□
Zigarettenanzünder und Aschenbecher		□	□
Haltegriffe		□	□
Steckdosen 12 Volt		□	□
MMI® und Navigationssysteme	80		
MMI® Navigation plus		■	■
MMI® Radio		□	□
MMI® Radio plus		■	■

	Seite	Audi Q7	Audi Q7 (ab 245 kW)
MMI® Navigation		■	■
Navigationsdaten (DVD)		■	■
Navigationsdaten (Festplatte)		■	■
Fahrerinformationssystem		■	□
Fahrerinformationssystem mit Farbdisplay		■	■
Radio- und TV-Anlagen	81		
Bang & Olufsen Advanced Sound System		–	■
Digitaler Radioempfang		■	■
TV-Empfang		■	■
Audi sound system		■	■
Audi music interface		■	■
Adapterkabelset (plus) für Audi music interface		■	■
BOSE Surround Sound		■	■
Vorbereitung für Rear Seat Entertainment		■	■
Rear Seat Entertainment		■	■
Rear Seat Entertainment plus		■	■
CD-Wechsler		■	■
CD-Softbag		■	■
Telefon und Kommunikation	83		
Bluetooth-Schnittstelle		■	■
Handyvorbereitung (Bluetooth)		■	■
Bedienhörer für Bluetooth-Autotelefon online		■	■
Bluetooth-Autotelefon online		■	■
Assistenzsysteme	83		
adaptive cruise control		■	■
Audi side assist		■	■

	Seite	Audi Q7	Audi Q7 (ab 245 kW)
Audi lane assist		■	■
Rückfahrkamera		■	■
Einparkhilfe plus mit Front- und Rückfahrkamera		■	■
Einparkhilfe hinten		□	□
Einparkhilfe plus		■	■
Geschwindigkeitsregelanlage		■	□
Fahrwerke/Bremsen	84		
adaptive air suspension		■	□
S line adaptive air suspension		■	■
Dynamikfahrwerk		□	□ ¹
S line-Sportfahrwerk		■	■
Bremsanlage		□	□
Parkbremse		□	□
Keramikbremse		–	■
Technik/Sicherheit	85		
Seitenairbags hinten		■	■
Seitenairbags vorn		□	□
Fullsize-Airbags		□	□
Kopfairbagsystem		□	□
Integrales Kopfstützensystem		□	□
Instrumenteneinsatz		□	□
Sicherheitslenksäule		□	□
Batterie-Energiemanagement		□	□
Sicherheitsgurte		□	□
Gurthöhenverstellung		□	□
Warn- und Kontrollleuchten		□	□
Warndreieck		□	□

¹ Nicht für 4.2 TDI quattro.

	Seite	Audi Q7	Audi Q7 (ab 245 kW)
Verbandmaterial		<input type="checkbox"/>	<input type="checkbox"/>
tiptronic		<input type="checkbox"/>	<input type="checkbox"/>
Geschwindigkeitsabhängige Servolenkung		<input type="checkbox"/>	<input type="checkbox"/>
quattro®		<input type="checkbox"/>	<input type="checkbox"/>
Antriebs-Schlupf-Regelung (ASR)		<input type="checkbox"/>	<input type="checkbox"/>
Elektronische Differenzialsperre (EDS)		<input type="checkbox"/>	<input type="checkbox"/>
Elektronische Stabilisierungskontrolle (ESC)		<input type="checkbox"/>	<input type="checkbox"/>
Rekuperation		<input type="checkbox"/>	<input type="checkbox"/>
Start-Stop-System		<input checked="" type="checkbox"/> ¹	–
Karosserie verzinkt		<input type="checkbox"/>	<input type="checkbox"/>
Seitenaufprallschutz		<input type="checkbox"/>	<input type="checkbox"/>
Kindersicherung		<input type="checkbox"/>	<input type="checkbox"/>
Audi TDI clean diesel		<input checked="" type="checkbox"/> ²	–
Audi Anschlussgarantie	87		
Audi Anschlussgarantie		<input type="checkbox"/>	<input type="checkbox"/>

Ausstattung des abgebildeten Audi Q7 (S. 4–27):

Lackierung: Eissilber Metallic; Räder: Aluminium-Gussräder im 10-Speichen-V-Design;
Sitzbezüge: Leder Cricket schwarz; Dekoreinlagen: Holz Tamo dunkelbraun

Bei Audi bekommen Sie sehr viel mehr als einen Audi.

Wer sich für einen Audi entscheidet, entscheidet sich für eine Marke, die ihren Kunden mehr bietet. Mehr Individualität. Mehr Exklusivität. Und mehr Faszination.



Audi Konfigurator

Stellen Sie mit dem Audi Konfigurator Ihren ganz persönlichen Audi zusammen. Alle aktuellen Modelle, Motoren, Farben und Ausstattungen stehen Ihnen bei der Auswahl zur Verfügung. Jetzt auch mobil als App für Ihr Smartphone zum Download.
> www.audi.de/konfigurator



Vorsprung durch Technik auch im Internet

Kommen Sie auf unserer Facebook-Seite mit anderen Interessenten, Fans und Besitzern in Kontakt. Mit hochaktuellen Informationen via Twitter halten wir Sie auf dem Laufenden. Oder lehnen Sie sich zurück und genießen unsere Filme, Werbespots und Produktvideos im Audi YouTube Channel.

- > www.facebook.com/AudiDE
- > twitter.com/audi_online
- > www.youtube.com/audi