



# Q3

Audi Q3

Vorsprung durch Technik **Audi** 



## Faszination

4 Audi Q3

## Technik

24 Audi Effizienz

36 Audi drive select®

26 Audi ultra

38 Audi connect

28 TFSI®

40 MMI® – Multi Media Interface

30 TDI®

42 Assistenzsysteme

32 S tronic®

44 Licht

34 quattro®

## Ausstattungen

48 Audi exclusive

66 Dekoreinlagen

50 Optikpaket Offroad Audi exclusive

68 Licht und Spiegel

52 S line

69 Außenausstattungen

56 Styleguides

71 Innenausstattungen

58 Lackierungen

74 Infotainment

60 Räder/Reifen

76 Assistenzsysteme

62 Sitze/Sitzbezüge

77 Technik

65 Dachhimmel

79 Audi Anschlussgarantie

## Sonstiges

80 Audi Original Zubehör

90 Neuwagenabholung

84 Q3 collection

92 Index

86 Technische Daten

98 Faszination Audi

88 Abmessungen

**Im Dialog: Audi QR-Codes**

Erleben Sie Audi noch direkter: Laden Sie eine QR-App auf Ihr Smartphone und scannen Sie dann den QR-Code oder nutzen Sie den angegebenen Link in Ihrem Browser.



Die Ausstattungen des im Faszinationsteil abgebildeten Fahrzeugs finden Sie auf Seite 97.

Die Werte für Kraftstoffverbrauch und CO<sub>2</sub>-Emissionen sowie die Effizienzklassen finden Sie ab Seite 86.





# Der Audi Q3

**Unterwegs in  
Richtung Ich.**

Heute hier, morgen dort. Sie leben mobil, Sie denken mobil. Deswegen wollen Sie ein Auto, das mit Ihnen und Ihren Ansprüchen mithält. Oder noch besser: das so gut auf Sie vorbereitet ist, dass Sie nur einsteigen müssen. Der Audi Q3 ist dieses Auto. Kraftvoll und wendig, kompakt und voll innerer Größe, effizient und ausdrucksstark.

Der Audi Q3. Entwickelt aus neuen Ansprüchen. Los geht's.











Was Sie auszeichnet? Ihre Persönlichkeit. Der Audi Q3 ist genauso: Er zitiert die Formensprache eines Offroaders, ist aber eindeutig ein urbanes Fahrzeug. Sein entschlossener Blick unterstreicht seinen klaren Charakter, der von einem muskulösen Körper, dem dominanten Singleframe und den tief liegenden Lufteinlässen definiert wird. Schlanke LED-Leuchten zieren die Rückseite des Audi Q3. Die umfangreiche Heckklappe betont optisch die Fahrzeugbreite und macht das Beladen einfach. Eine Persönlichkeit hat eben viele Facetten.





Dynamik zum Anfassen: Die athletische Silhouette mit der dynamisch-flachen Heckscheibe signalisiert urbane Sportlichkeit. Die Radlaufblenden in Wagen- oder Kontrastfarbe betonen den robusten Charakter des Audi Q3. Ein spannungsreiches Spiel von Licht und Schatten modelliert die Seite. Und das optionale Panorama-Glasdach öffnet den großzügigen Innenraum zum Himmel. Genießen Sie den Ausblick.











# Unterwegs in Richtung Fahrspaß.

Einsteigen, losfahren, neue Pläne umsetzen. Immer auf dem Sprung sein.

Im Audi Q3 bringen Sie TFSI- und TDI-Motoren nach vorn. Alle effizient und dynamisch. Von 103 kW (140 PS) bis 155 kW (211 PS), bis zu 230 km/h schnell. Mit dem Start-Stop-System und der Rekuperation sparen Sie aktiv Kraftstoff und reduzieren den CO<sub>2</sub>-Ausstoß. Bei jeder Fahrt. Weiter.



Die Werte für Kraftstoffverbrauch und CO<sub>2</sub>-Emissionen sowie die Effizienzklassen finden Sie ab Seite 86.





# Unterwegs in Richtung Großstadt.

Kontraste, Eindrücke, Faszination. Was für eine pulsierende Metropole gilt, gilt auch für den Audi Q3. Und lässt viel Platz für Individualität, Design und Trends.

Wenn Sie den Audi Q3 in Aktion erleben wollen, scannen Sie diesen QR-Code mit Ihrem Smartphone. Oder verwenden Sie folgenden Link in Ihrem Browser: [www.audi.de/q3film](http://www.audi.de/q3film)



## Urban Design.

Die Linien einer Großstadt sind etwas Besonderes: Sie definieren Straßen und Gebäude. Als Zebrastreifen sorgen sie für Pausen, als Häuserkanten schaffen sie unverwechselbare Silhouetten, als Straßenrand weisen sie uns den Weg bis zum Horizont. Lassen Sie sich von der Großstadt inspirieren: Folgen Sie Ihrer eigenen, individuellen Linie.



## Urban Space.

Sich Platz schaffen. Raum beanspruchen. Die Stadt so erleben, wie man sie erleben möchte. Im lebendigen Café nebenan, im ausgefallenen Designer-Store, im aufregenden Restaurant. Oder im Audi Q3.



## Urban Mobility.

Busse, Züge, Skateboards und Segways: Die Stadt ist voller Bewegung. Jeder Platz wird genutzt, jeder Raum wird erkundet. Zeit, Raum für sich zu finden. Und trotzdem unterwegs sein zu können.





Die moderne Großstadt. Ein Parcours aus Kurven und Geraden, langen Ausfahrtstraßen und schmalen Gassen. Der Audi Q3 ist auf die Stadt vorbereitet. Der permanente Allradantrieb quattro hält Sie auch bei schlechten Straßenverhältnissen oder widrigem Wetter auf Kurs. Mit dem 7-Gang-Doppelkupplungsgetriebe S tronic laufen Gangwechsel schneller ab, denn der gewünschte Gang ist bereits eingelegt, bevor Sie ihn anwählen. Für eine individuelle Fahrweise sorgt das optionale Audi drive select mit Dämpferregelung. Es lässt Sie so fahren, wie Sie sich gerade fühlen: eher sportlich oder eher komfortabel. An Steigungen unterstützt Sie außerdem der optionale Anfahrassistent. Damit es auch weiterhin nur in eine Richtung geht: vorwärts.

**Unterwegs in Richtung  
Verantwortung.**





Ein langer Tag. Eine lange Nacht. Wo geht es heute hin? Ganz gleich, welche Strecke auf Sie wartet, die optionalen Assistenzsysteme im Audi Q3 helfen Ihnen, sicherer an Ihr Ziel zu kommen. Audi side assist beobachtet den Bereich hinter und neben dem Wagen und warnt bei Spurwechseln vor sich nähernden Fahrzeugen. Audi active lane assist erkennt Fahrbahnmarkierungen und unterstützt Sie durch sanfte Lenkeingriffe dabei, die Spur zu halten. Und der Parkassistent hilft Ihnen mit der Rückfahrkamera, auch bei unübersichtlichen Parklücken eine gute Figur zu machen.







# Unterwegs in Richtung **Wohlfühlen.**

Raum für Sie. Raum, sich zu entfalten. Ausdrucksstark und individuell: das Interieur des Audi Q3. Eine horizontal durchgängige Linie zieht sich von der Fahrerseite bis zur Beifahrertür und scheint den Fahrer sanft zu umschließen. Dekoreinlagen auf Wunsch in edlen Hölzern oder in Aluminium sorgen für ausgewählte Akzente, die durch das optionale LED-Innenlichtpaket stimmig in Szene gesetzt werden. Das charakteristische optionale Lederlenkrad im 3-Speichen-Q-Design liegt griffig in der Hand, genau wie der Schaltknäufel aus Leder.





Ab jetzt haben Sie Ihre Lieblingsmusik immer dabei. Mit der optionalen MMI Navigation plus inklusive einer 20-GB-Festplatte bedienen Sie vielfältige Medien und Komfortfunktionen. Das hochauflösende 7-Zoll-Farbdisplay ist gut sichtbar in der Mitte des Armaturenbretts angebracht. Zusätzlich verfügen Sie über eine Bluetooth-Schnittstelle und über Audi music interface, mit dem Sie Ihren iPod oder MP3-Player anschließen können. Nicht nur akustisch, sondern auch optisch ein Genuss: der optionale BOSE Surround Sound. Die vorderen Tieftöner werden effektiv indirekt beleuchtet und 14 Hochleistungslautsprecher machen aus dem Audi Q3 eine mobile Jukebox. Drehen Sie ruhig ein bisschen auf.













Sitze aus feinem Stoff oder auf Wunsch aus edlem Leder unterstreichen die hochwertige Anmutung des Innenraums. Machen Sie es sich ruhig bequem – sowohl auf Fahrer- und Beifahrersitz als auch im Fond genießen Sie viel Beinfreiheit. Auch Ihr Gepäck reist komfortabel: Der üppige Laderaum kann durch das Umlegen der Rücksitzbank oder das Klappen des Beifahrersitzes noch vergrößert werden.





Die Fahrt ist zu Ende. Oder etwa nicht? Selbst wenn Sie Ihr Ziel schon erreicht haben – im Audi Q3 werden Sie nach wenigen Minuten ein neues wählen wollen. Bleiben Sie anspruchsvoll. Bleiben Sie unterwegs. Im Audi Q3.





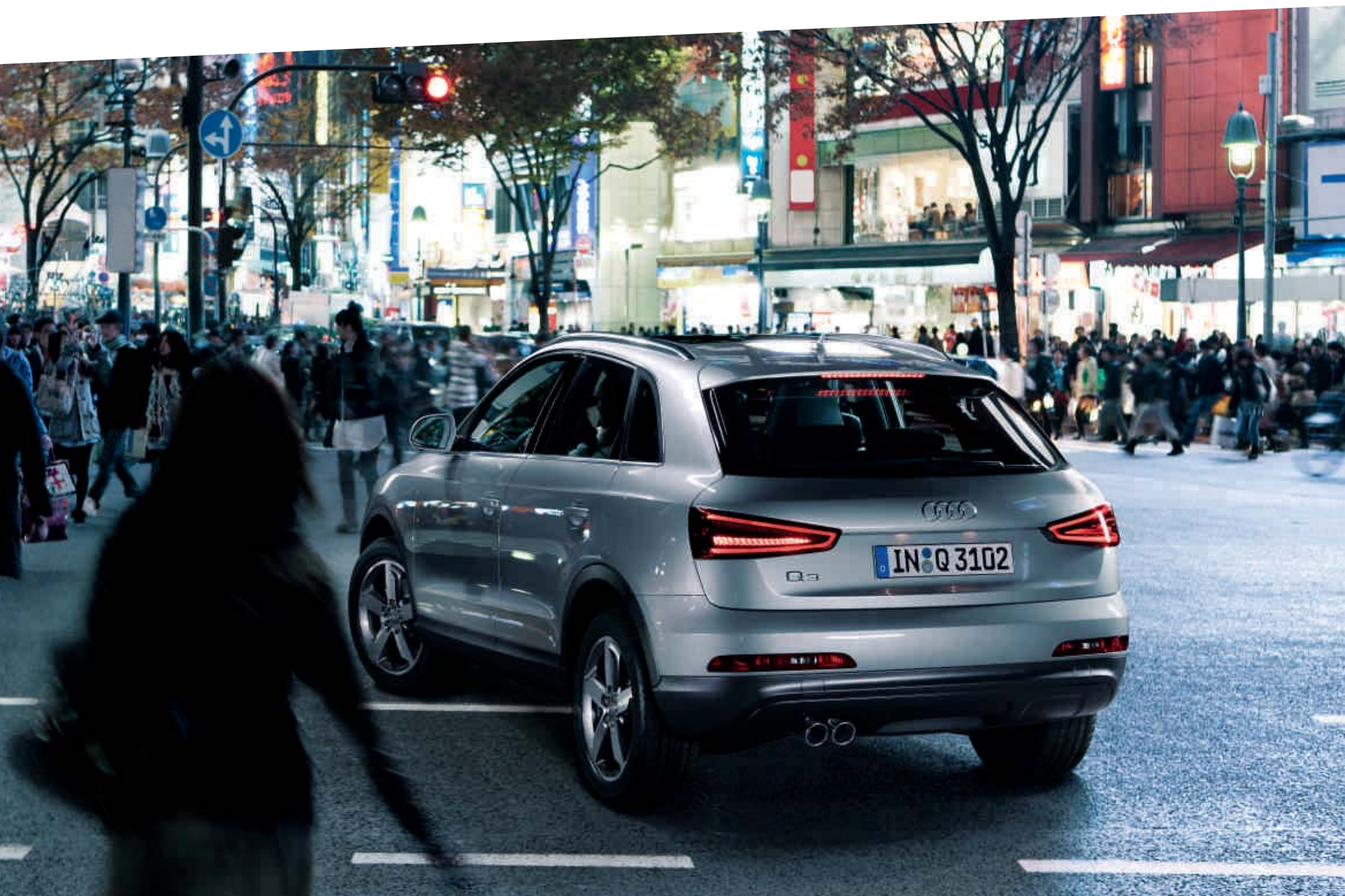

# Auch Ihr Audi trägt unser Zeichen für besondere Effizienz:

Unsere Fahrzeuge stehen nicht nur für Sportlichkeit, Progressivität und technische Innovationen, sondern vor allem für einen klugen Umgang mit Ressourcen.

Ein Beispiel: die TDI-Motoren mit Common-Rail-Technologie. Sie sorgen durch die Kombination von Direkteinspritzung und Turboaufladung für eine hocheffiziente Verbrennung des Dieselkraftstoffs. Die TFSI-Motoren arbeiten nach dem gleichen Prinzip und beeindrucken ebenso durch mehr Leistung und Drehmoment bei weniger Verbrauch. Audi Aggregate werden seit

Jahren konsequent weiterentwickelt. Das bedeutet, dass sie heute leistungsfähiger sind als jemals zuvor – bei verringertem Gewicht und damit reduziertem Verbrauch. Ein eindrucksvoller Beleg unserer Strategie, aus weniger Hubraum mehr Leistung zu schöpfen. Für mehr Effizienz sorgen auch das Start-Stop-System und die Rekuperation.

Das Doppelkupplungsgetriebe S tronic nutzt die Vorzüge der durchzugsstarken Motoren von Audi ideal: Seine große Spreizung erlaubt es, schon bei niedrigen Drehzahlen spurtstark voranzukommen. Das verringert den Kraftstoffverbrauch.

Der Audi drive select-Modus efficiency hilft Ihnen, weitere Einsparpotenziale auszuschöpfen: von der gezielten Schaltpunktverschiebung bei Automatikgetrieben bis hin zur bedarfsgerechten Anpassung der Klimaanlage. Dies ermöglicht größere Reichweiten pro Tankfüllung bei weniger CO<sub>2</sub>-Ausstoß. Die Optimierung der Aerodynamik durch den großen Dachspoiler, die seitlichen Aeroleisten an der Heckklappe oder die Unterbodenverkleidung spart zusätzlich Kraftstoff.

Sie sehen: Im Audi Q3 steckt eine Fülle von Technologien, die Ihre Fahrt nicht nur komfortabler

und dynamischer, sondern auch effizienter gestalten. Mehr darüber erfahren Sie auf den folgenden Seiten.







Mit Audi ultra aufs Podest: der Audi R18 TDI

# Audi ultra:

## Jedes Gramm weniger vergrößert den Vorsprung.

Audi ultra, die zukunftsweisende Leichtbautechnologie von Audi, ist mehr als die Summe einzelner Komponenten. Sie kombiniert innovative Werkstoffe, intelligente Konstruktionsprinzipien und ressourcenschonende Produktionsprozesse zu einem Gesamtkonzept. Viele Audi ultra-Leichtbaumaßnahmen kommen bereits heute im Audi Q3 zum Einsatz.

Das beginnt schon bei der Karosserie. Die Stahlschalenbauweise des Audi Q3 verbindet geringes Gewicht mit hoher Steifigkeit. Dabei wird an jeweils richtigen Ort genau so viel Material verwen-

det, wie erforderlich ist. Dünne Bleche aus warm und kalt umgeformtem Stahl bilden die Karosserie. Die Aluminium-Komponenten an Motorhaube, der Vorder- und Hinterachse sowie die leichten Aluminium-Gussräder reduzieren nicht nur das Gesamtgewicht, sondern auch die ungefederten Massen, was zu einer Steigerung des Fahrkomforts führt.

Antriebstechnologien wie die Kraftstoffdirekt-einspritzung und Turboaufladung haben die Audi Motoren immer leistungsfähiger gemacht. Die modernen TDI- und TFSI-Aggregate im Audi Q3

schöpfen mehr Kraft aus weniger Hubraum und sind dadurch leichter als entsprechende Aggregate dieser Leistungsklasse.

Jede Leichtbaukomponente hat Auswirkungen auf weitere Bauteile, die in ihren Dimensionen ebenfalls verringert werden können. Das Ergebnis ist ein fortlaufender Entwicklungsprozess hin zu immer weniger Gewicht und immer mehr Effizienz. In Zahlen: Ein um 100 kg leichteres Fahrzeug kann bis zu 0,3 l Kraftstoff auf 100 km sparen.



**Die Anforderungen an moderne Fahrzeuge sind gegensätzlich:** Einerseits sollen sie mehr Leistung und Komfort bieten, andererseits sparsamer und effizienter sein. Audi ultra vereint diesen Gegensatz: Wir stellen jedes Bauteil auf den Prüfstand. Die Anforderungen: hohe Funktionalität bei geringstmöglichem Gewicht. Das Ergebnis: ein intelligenter Materialmix, mit dem sogar kleinere Motoren möglich sind. Sie können ein leichteres Fahrzeug genauso agil antreiben wie zuvor größere Aggregate. 2011 siegte so z. B. der R18 TDI mit einem V6-Motor in Le Mans, während sein ebenfalls siegreicher Vorgänger R15 TDI 2010 noch mit einem V10-Motor unterwegs war.



- Aluminium-Blech
- Aluminium-Profil
- Stahl warm umgeformt
- Stahl kalt umgeformt





Hochdruckpumpe

Stahlguss-Abgasturbolader

Viele Stunden Entwicklungszeit.  
Tausende Testkilometer.  
Und warum das alles?

---



## Nach wenigen Sekunden werden Sie es verstehen.

---

Bei der FSI®-Technologie wird der Kraftstoff direkt in den Brennraum gespritzt und fein zerstäubt. So kann das Benzin auf die Millisekunde – quasi tröpfchengenau – abgerufen werden, wenn der Motor es verlangt. Das kann zu einer besseren Ausnutzung des Kraftstoffs und damit zu einem geringeren Verbrauch beitragen.

Im Audi Q3 kommt die TFSI-Technologie zum Einsatz. Das Besondere daran: Sie verbindet die Vorteile von FSI mit denen einer Abgasturboaufladung. Durch diese Kombination aus FSI-Konzept und Turboaufladung werden neben hervorragenden Wirkungsgraden eine exzellente Dynamik und ein verbesserter Durchzug erreicht. Sie werden es

spüren, wenn Sie den 2.0 TFSI-Motor mit 155 kW (211 PS) beschleunigen. Er bringt Sie bei einem maximalen Drehmoment von 300 Nm in 6,9 Sekunden von 0 auf 100 km/h. Der 2.0 TFSI-Motor mit 125 kW (170 PS) erzeugt ein maximales Drehmoment von 280 Nm, das er über einen Drehzahlbereich von 1.700 bis 4.200  $\text{min}^{-1}$  konstant hält.

Die Werte für Kraftstoffverbrauch und CO<sub>2</sub>-Emissionen sowie die Effizienzklassen finden Sie ab Seite 86.





**Die Injektoren** öffnen und schließen sich innerhalb von Bruchteilen von Millisekunden und spritzen mehrmals mit bis zu 1.800 bar in den Brennraum ein. Bei einem Einspritzvorgang werden teilweise winzigste Mengen von weniger als einem tausendstel Gramm eingespritzt.



**Die Voreinspritzung** führt zu einer „weichen“ Verbrennung und damit zu einer ausgezeichneten Verbrennungsakustik und einem angenehmen Motorlauf.

# TDI®

## Mit anderen Worten: Wo ist der Tank?

Jeder zweite Audi, der heute verkauft wird, ist ein Diesel. Was so selbstverständlich klingt, sorgte vor 20 Jahren für größte Aufregung: Audi revolutionierte den Markt mit dem ersten 2.5 TDI-Motor. Durch Entwicklungen wie die Common-Rail-Technologie ist TDI inzwischen noch effizienter. Injektoren sorgen für eine feine und präzise Kraftstoffverteilung. So sind die Motoren seit dem ersten TDI sparsamer geworden, während sich die spezifische Leistung gesteigert hat. Da war es nur konsequent, den Dieselantrieb in den Rennsport

zu schicken. Mit Erfolg: 2006 konnte Audi als Erster mit einem dieselbetriebenen Rennwagen, dem Audi R10 TDI, die 24 Stunden von Le Mans gewinnen – und diesen Sieg mehrmals wiederholen, zuletzt 2011 mit dem Audi R18 TDI.

Im Audi Q3 überzeugt der 2.0 TDI-Motor mit 130 kW (177 PS) schon auf den ersten Metern. So erreicht er sein maximales Drehmoment von 380 Nm bereits bei 1.750 min<sup>-1</sup> und entfaltet seine Kraft gleichmäßig und begeisternd. In nur

8,2 Sekunden sind Sie bei 100 km/h – und bis zur Spitzengeschwindigkeit von 212 km/h ist es nicht mehr weit. Im Audi Q3 begeistert nicht nur die Durchzugskraft, sondern auch die Effizienz: Der 2.0 TDI-Motor mit Vorderradantrieb und 103 kW (140 PS) verbraucht gerade einmal 5,2 l Diesel auf 100 km. Zusätzlich zeichnen sich die Aggregate durch eine gute Akustik und souveräne Laufruhe aus.

Die Werte für Kraftstoffverbrauch und CO<sub>2</sub>-Emissionen sowie die Effizienzklassen finden Sie ab Seite 86.

Abgasturbolader mit verbesserter  
verstellbarer Turbinengeometrie

reibungsreduziertes Aggregat

Ausgleichswellenmodul

Hochdruckeinspritzsystem 1.800 bar

druckgeregelte Ölpumpe



2.0 TDI-Aggregat





# Was bringen zwei Kupplungen?

Doppelte Ersparnis: Zeit und Energie.

Das 7-Gang-Doppelkupplungsgetriebe S tronic ermöglicht schnelles Schalten nahezu ohne spürbare Zugkraftunterbrechung und ist gleichzeitig effizient.

Bereits 1985 testete Walter Röhrl diese Technik im Sport quattro S1 – und zeigte sich enthusiastisch. Begeisterung, die Audi Fahrer bis heute mit ihm teilen. Denn die moderne S tronic wechselt die Gänge blitzschnell. Dafür integriert sie zwei Lamellenkupplungen, die unterschiedliche Gänge bedienen. Eine Kupplung überträgt das Drehmoment mittels einer Vollwelle auf die Zahnräder

der ungeraden Gänge. Eine zweite Kupplung versorgt über eine Hohlwelle die geraden Gänge. Die beiden Teilgetriebe sind permanent aktiv, aber nur eines ist über die geschlossene Kupplung kraftschlüssig mit dem Motor verbunden. Wenn der Fahrer beispielsweise im dritten Gang beschleunigt, ist im zweiten Teilgetriebe der vierte Gang bereits eingelegt. Der Schaltvorgang erfolgt sehr schnell durch das Wechseln der Kupplungen – Kupplung eins öffnet sich, während sich Kupplung zwei schließt. Der Gangwechsel dauert nur wenige Hundertstelsekunden und vollzieht sich quasi ohne Unterbrechung der Zugkraft. Er läuft so fließend

und komfortabel ab, dass ihn der Fahrer kaum wahrnimmt.

Egal ob der Fahrer den vollautomatischen Modus mit den Programmen D (Drive) und S (Sport) wählt, die Gänge per Hand mittels Wählhebel oder der optionalen Schaltwippen am Lenkrad wechselt – das Schaltgefühl ist präzise und sportlich. Bei aller Dynamik ist die S tronic aber auch effizient. Denn durch ihren hohen Wirkungsgrad kann der Kraftstoffverbrauch gesenkt und die Schadstoffemissionen können reduziert werden.

Die Werte für Kraftstoffverbrauch und CO<sub>2</sub>-Emissionen sowie die Effizienzklassen finden Sie ab Seite 86.



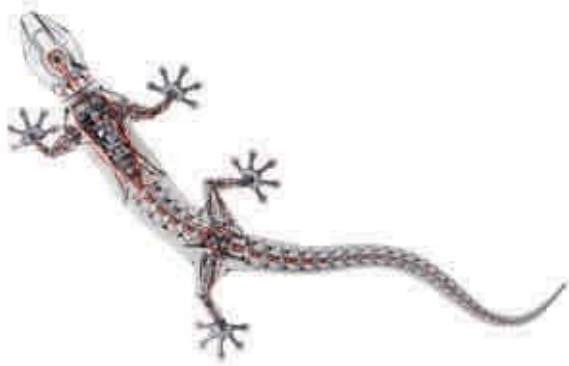

# Warum nur zwei Räder nutzen, wenn ein Auto vier hat?

---

Der permanente Allradantrieb quattro®.

quattro ist ein permanenter Allradantrieb. Verlieren die Räder einer Fahrzeugachse die Straßenhaftung und drohen durchzudrehen, verteilt die radselektive Momentensteuerung über das Verteilergetriebe und die Lamellenkupplung die Antriebs-

kraft auf die jeweils besser haftende Achse bzw. das einzelne Rad. Der Vorteil: bessere Traktion und damit bessere Beschleunigung sowie mehr Sicherheit dank gleichmäßigerer Seitenführungskräfte.

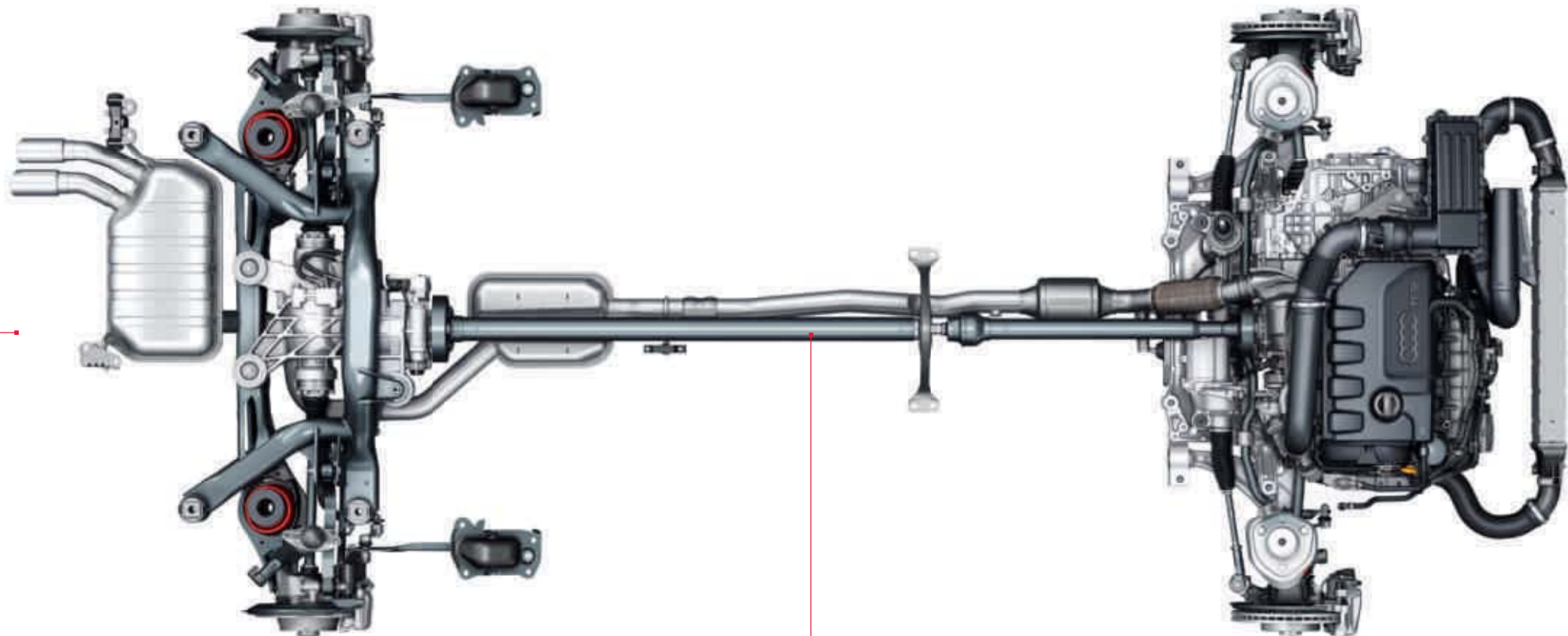

Der quattro Antriebsstrang



Warum der Audi Q3 so gut zu Ihnen passt?  
Weil er sich so gut auf Sie einstellt.

Audi drive select®.



comfort



dynamic



auto



efficiency



Jeder definiert Fahrdynamik anders. Wir definieren sie so: Fahren Sie genau so, wie Sie sich fühlen. Mit dem optionalen Audi drive select können Sie einzelne Fahrzeugkomponenten per Tastendruck beeinflussen und so den Charakter Ihres Audi verändern.

Ihnen stehen vier Modi zur Verfügung: comfort, dynamic, auto und efficiency. Die Fahrzeugab-

stimmung in jedem Modus ist abhängig von der Ausstattung. So beeinflusst Audi drive select den Motor, die Lenkung und bei S tronic auch das Schaltverhalten der Getriebeautomatik. Motor und Getriebe reagieren je nach Modus spontaner oder ausgewogener auf Gaspedalbewegungen. Des Weiteren verschieben sich die Drehzahlen, bei denen Gangwechsel stattfinden – im Modus dynamic erst bei höheren Drehzahlen, im Modus

comfort bereits bei niedrigen. Zusätzlich wird die Lenkung von sportlich-straft bis komfortabel an die Fahrsituation angepasst. Auf Wunsch kann das Audi drive select durch das Fahrwerk mit Dämpferregelung ergänzt werden. Dadurch können die Fahreigenschaften an bestimmte Fahrsituationen angepasst werden. Der Modus comfort eignet sich besonders, wenn Sie weite Strecken möglichst entspannt zurücklegen wollen. Der Modus auto

bietet in seiner Gesamtheit ein komfortables, aber dennoch straffes Fahrgefühl. Für betont sportliches Fahren bietet sich der Modus dynamic an. Der Modus efficiency ermöglicht wiederum ein verbrauchsverbessertes Fahren. Als integraler Bestandteil von Audi drive select begünstigt er zusätzlich den effizienteren Betrieb weiterer optionaler Ausstattungen.



Forschungsprojekt:  
„Audi Urban Mobility“

## Fahrerlos zum Gipfel.



Wie sinnvoll eine Vernetzung von Fahrzeug und Umgebung sein kann, zeigt das Forschungsprojekt „Audi Urban Mobility“. Im Rahmen dieses Projekts entstand ein Fahrzeug auf Basis des Audi TTS, das im September 2010 selbstständig und ohne Fahrer die 20 Kilometer lange Pikes-Peak-Bergstrecke in den Rocky Mountains erklimmte. Bei diesem Projekt kam eine Elektronik zum Einsatz, die dem Fahrer hilft, gefährliche Situationen zu vermeiden. Und mit diesem Wissen entwickeln wir Audi connect stetig weiter. Damit Sie immer besser vernetzt und damit sicherer unterwegs sind.

# Audi connect:

## Die intelligente Verbindung von Internet, Fahrzeug und Ihnen.

Die Welt vernetzt sich – und Ihr Audi mit ihr. Audi connect holt nicht nur das Internet ins Fahrzeug, es nutzt auch die Möglichkeiten, die Ihnen Ihr Smartphone, Tablet oder Laptop bieten. Auch den Datenaustausch zwischen Fahrzeugen sowie zwischen Fahrzeug und Infrastruktur wird Audi connect in Zukunft möglich machen. Für noch mehr Fahrspaß und Komfort.

Direkt aus dem Internet können Sie mit Audi connect bequem mit dem MMI nach beliebigen

Sonderzielen suchen, die neuesten Nachrichten und die aktuelle Wettervorhersage für das geplante Navigationsziel abrufen. Die Datenübertragung läuft über das UMTS-Modul des Bluetooth-Autotelefon online, das zusätzlich zur ebenfalls optionalen MMI Navigation plus bestellbar ist.

Audi connect bietet Ihnen zugleich einen drahtlosen Internetzugang mittels WLAN-Hotspot. Die Mitfahrer können während der Fahrt mit

ihrem mobilen Endgerät Informationen und E-Mails komfortabel abrufen oder im Internet surfen. Für einige Smartphones ist eine Applikation für Audi music stream verfügbar. Detaillierte Informationen zu Verfügbarkeiten, Nutzungsrechten und -gebühren erhalten Sie im Ausstattungsteil oder bei Ihrem Audi Partner.



myAudi

Zieleinspeisung  
über myAudi oder  
Google Maps



**Audi music stream**  
Zugriff auf weltweite Radio-  
stationen per Smartphone-  
App und WLAN-Verbindung



**POI**  
Point-of-Interest-  
Suche inklusive  
Sprachbedienung



Navigation mit  
Google-Earth-Bildern\*



**Verkehrsinformationen online**  
Detaillierte Verkehrsfluss-  
informationen, z. B. über einzelne  
Straßenabschnitte; schnellere  
Information über Stautstehung  
und -auflösung



**Google Street View\***  
Für 360-Grad-Orts-  
erkundung



**Nachrichten online**  
Texte und Bilder  
zum aktuellen Welt-  
geschehen



**Wetter**  
Vorhersagen und Karten  
vom gewünschten Ort



**Reiseinformationen**  
Die aktuellsten Reise-  
tips und -grafiken  
aus dem Internet zur  
eingetragenen Route



**WLAN-Hotspot**



Wenn Sie die Vielfalt von Audi connect er-  
leben wollen, scannen Sie diesen QR-Code  
mit Ihrem Smartphone. Oder verwenden  
Sie folgenden Link in Ihrem Browser:  
[www.audi.de/audiconnectq3](http://www.audi.de/audiconnectq3)





**Bluetooth:** Mit der optionalen Bluetooth-Schnittstelle können Sie Ihr Mobiltelefon mit dem Fahrzeug verbinden. So wird freies Sprechen über das Mikrofon möglich.



**Telefon:** Die auf Wunsch erhältliche Handyn Vorbereitung verfügt über einen Auswahlbildschirm mit Anruflisten, Adressbuch und Wählerfläche als Starteinstellung.



**MMI Navigation plus:** Das optionale Infotainmentsystem bietet unter anderem eine 3D-Kartenansicht und 3-dimensionale Darstellung von bekannten Sehenswürdigkeiten und Gebäuden sowie einen 20-GB-Festplattenspeicher zum Speichern eigener Musiktitel.

## Folgen Sie Ihrer Intuition. Sie werden richtig ankommen.

Wahre Größe zeigt sich auch in Details: Das optionale Multimediaangebot im Audi Q3 kann sich sehen lassen. Gerade die MMI Navigation plus lässt kaum Wünsche offen.

Der klappbare 7-Zoll-TFT-Farbbildschirm befindet sich wie bei der Radioanlage concert oberhalb der Bedieneinheit auf der Armaturentafel. So haben Sie eine Vielzahl von Daten übersichtlich im Blick.

Wählen Sie beim Navigieren aus drei Alternativrouten Ihr Ziel, das als 3D-Karte dargestellt wird. Eine Topografie-Einfärbung macht die Strecke noch deutlicher. Zusätzlich kann eine Vielzahl von Sehenswürdigkeiten oder für Sie interessanten Punkten wie Restaurants oder Tankstellen angezeigt werden.

Für Musikliebhaber bietet der Audi Q3 etwas ganz Besonderes. In Verbindung mit der optionalen

MMI Navigation plus gibt BOSE Surround Sound volltönenden 5.1 Surround Sound wieder. 14 Hochleistungslautsprecher inklusive Subwoofer und Centerspeaker und der 10-Kanal-DSP-Verstärker haben eine Gesamtleistung von 465 Watt. Die Tieftöner in den vorderen Türen sind dazu effektiv beleuchtet und machen aus dem Musikgenuss auch noch einen echten Hingucker.



**Media:** Über dieses Menü wird der Zugriff auf externe Quellen oder die Jukebox der MMI Navigation plus gesteuert.



**Audi connect: Verkehrsinformationen online**  
Neben der richtigen erhalten Sie auch noch die schnellste Route zum Ziel. Verkehrsinformationen online bieten für die dynamische Routenführung neben Verkehrsflussinformationen auch schnellere Informationen über Stauentstehung und -auflösung sowie eine höhere Abdeckung des Straßennetzes.



**Audi connect: Reiseinformation/Wetter**  
liefert Wettervorhersagen und aktuelle Informationen, z. B. Infografiken und Wetterkarten zum Zielort. **Audi connect: Nachrichten online** stellt umfassende Nachrichten zum aktuellen Weltgeschehen zur Verfügung.



**Audi connect: Navigation mit Google-Earth-Bildern und Street View** ermöglicht Navigieren mit hochauflösenden Luft- und Satellitenbildern, Fotos, Geländeformationen, Straßen und ihren Bezeichnungen sowie Geschäftseinträgen. In Street View können Sie sich schon während der Fahrt ein realitätsgetreues Bild vom Zielort machen. Mit der **Point-of-Interest-Suche (POI)** mit Sprachbedienung erhalten Sie detaillierte Tipps zu Reisezielen. Die **Zieleinspeisung über myAudi oder Google Maps** ermöglicht auf Wunsch eine bequeme Routenplanung mit individuellen Navigationszielen am Heimcomputer sowie den Versand an das Fahrzeug. Bei Fahrtantritt wird die Routenplanung in die MMI Navigation plus geladen.





# Am Steuer sitzen Sie.

## Im Hintergrund arbeiten andere.

Ein Großteil aller Unfälle, die sich im Straßenverkehr ereignen, geht auf menschliches Fehlverhalten zurück. Moderne Assistenzsysteme können helfen, die Folgen zu verringern. Audi unterstützt Sie mit unterschiedlichen Technologien, damit Sie Ihr Ziel gut erreichen. Die Assistenzsysteme arbeiten

in enger Vernetzung miteinander, was ihnen hohe Intelligenz, Vielseitigkeit und Leistungsfähigkeit verleiht. Derart unterstützt sind Sie entspannter und sicherer unterwegs.



**Audi active lane assist\*** unterstützt Sie ab einer Geschwindigkeit von ca. 65 km/h, wenn Sie Ihre gewählte Fahrspur unbeabsichtigt verlassen, zum Beispiel bei Unaufmerksamkeit. Bevor Sie eine Fahrspurmarkierung überfahren, die von der Kamera hinter der Frontscheibe erfasst wird, erfolgt ein sanfter korrigierender Lenkeingriff. Bei gesetztem Blinker erfolgt selbstverständlich keine Korrektur. Das System kann manuell über einen Schalter am Blinkhebel aktiviert werden, ebenso wie eine Zusatzwarnung per Lenkradvibration beim Überfahren der Fahrspurmarkierung. Welche Fahrspurmarkierungen der Sensor erfasst, ist unter anderem von Wetter, Beleuchtung und Markierungsqualität abhängig. Audi active lane assist kann daher den Fahrer nur unterstützen; seine Aufmerksamkeit ist selbstverständlich weiterhin gefordert.



**Audi side assist\*** unterstützt Sie beim Erkennen von Fahrzeugen auf den Nebenspuren und informiert Sie über ein Signal im Außenspiegel, sobald ein anderes Fahrzeug auf der Nebenspur erkannt wird.

**Bitte beachten Sie:** Die Systeme arbeiten nur innerhalb von Systemgrenzen. Sie können den Fahrer unterstützen, seine Aufmerksamkeit ist selbstverständlich weiterhin gefordert.

\*Optionale Ausstattung.





Tagfahrlicht

Abblendlicht

Blinker

Thema Licht

adaptive light + Fernlichtassistent

## Aus Kurven werden Geraden.

Das optionale dynamische Kurvenlicht adaptive light hat schwenkbare Scheinwerfer, um den Kurvenverlauf besser auszuleuchten. Im Geschwindigkeitsbereich zwischen ca. 10 km/h und 110 km/h schwenken sie in die Kurve. Eine zusätzliche Hilfe: der optionale Fernlichtassistent. Er erkennt im Rahmen der Systemgrenzen selbstständig Scheinwerfer des Gegenverkehrs, Rückleuchten von anderen Verkehrsteilnehmern und Ortschaften. Je nach Verkehrssituation wird das Fernlicht automatisch ein- oder ausgeschaltet.

# Sehen und gesehen werden ist eine Frage der Sicherheit.

Im Audi Q3 arbeiten Halogenscheinwerfer mit elektrischer Leuchtweitenregulierung und Tagfahrlicht sowie LED-Blinker in den Außenspiegeln. Auf Wunsch sind Xenon plus-Scheinwerfer erhältlich. Die langlebige Gasentladungstechnik ermöglicht eine gleichmäßige und intensive Fahrbahnausleuchtung, und die automatisch-dynamische Leucht-

weitenregulierung wirkt dem Blenden des Gegenverkehrs entgegen. In Verbindung mit Xenon plus verfügt der Audi Q3 über LED-Heckleuchten. So ist der Audi Q3 nicht nur optisch attraktiv, sondern sorgt auch für hohe Sicherheit.

LED-Tagfahrlicht

Bi-Xenon-Leuchte

Blinklicht









Erst seine Ausstattungen machen einen Audi zu Ihrem Audi.



# **Audi exclusive**

## Exklusivität kennt keine Kompromisse. Aber grenzenlose Vielfalt.

Jedes Jahr verkauft Audi Hunderttausende Fahrzeuge. Doch nur ein einziges Mal Ihres. Wie das möglich ist? Mit einem Service der quattro GmbH, der Ihren Audi unverwechselbar macht: Audi exclusive.

Kombinieren Sie ausgewählte Hölzer, farbiges Leder und Ihre Individuallackierung aus dem großen Farbangebot von Audi exclusive ganz nach Ihren persönlichen Vorstellungen. So entsteht Ihr einzigartiges Fahrzeug.

Ihr Audi Partner und das Audi exclusive Studio des Audi Forums Neckarsulm erwarten Ihre Wünsche.

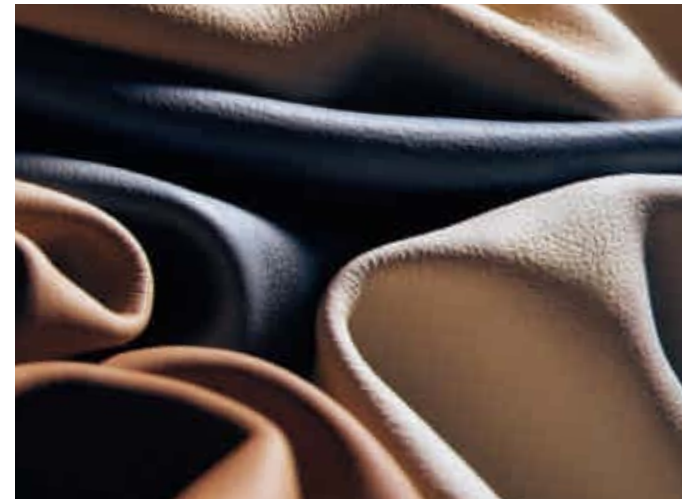



Lederausstattung in Leder Feinnappa schwarz Audi exclusive mit Kontrastnaht und farblich abgesetzter Einlage in Alabasterweiß, Bedienelemente schwarz mit Kontrastnaht in Alabasterweiß, Türverkleidungseinsatz in Leder Feinnappa alabasterweiß, Fußmatten mit Lederkeder in Alabasterweiß, Dekoreinlagen in Klavierlack schwarz. Ein Angebot der quattro GmbH



## Optikpaket Offroad Audi exclusive – markante Details.

Sie gehen immer Ihren eigenen Weg? Eine Einstellung, die Sie auch während einer Fahrt mit Ihrem Audi Q3 zum Ausdruck bringen können: durch das Optikpaket Offroad. Ob in der Stadt, auf Autobahnen oder Landstraßen – eine Auswahl markanter Details unterstreicht den Offroad-Charakter Ihres Fahrzeugs und akzentuiert die prägnante Linienführung. Für einen kraftvollen und gleichzeitig eleganten Auftritt.





**Optikpaket Offroad Audi exclusive\***

**Stoßfänger**

vorn und hinten, seitliche Kühlergitter, Türaufsatzleisten und Radlaufleisten in markantem Offroad-Design

**Design-Unterfahrschutz**

am vorderen und hinteren Stoßfänger, aus Edelstahl

**Kühlergrill**

mit vertikalen Chromstreben

**Einstiegsleisten mit Audi exclusive-Schriftzug**

zusätzlich Ladekantenschutz in Edelstahl

**Erhältlich in Verbindung mit:**

Aluminium-Gussräder Audi exclusive im 5-Arm-Offroad-Design oder 5-Doppelspeichen-Design, Größe 7 J x 18 mit Reifen 235/50 R 18; Aluminium-Gussräder Audi exclusive im 5-Doppelspeichen-Offroad-Design oder 5-Segmentspeichen-Design, Größe 8,5 J x 19 mit Reifen 255/40 R 19

\*Ein Angebot der quattro GmbH.



Stoßfänger und seitliche Kühlergitter vorn in markantem Offroad-Design mit Design-Unterfahrschutz aus Edelstahl



Stoßfänger im Offroad-Design sowie Design-Unterfahrschutz am Stoßfänger aus Edelstahl



## S line. Sichtbar mehr Sportlichkeit.

Einen Audi Q3 zu fahren ist ein eindeutiges Bekenntnis zu automobilener Sportlichkeit. Mit den S line-Paketen haben Sie die Möglichkeit, den athletischen Auftritt Ihres Audi Q3 weiter zu verstärken: mit Ausstattungsumfängen, die seine dynamische Linienführung unterstreichen, seinem Innenraum spürbar sportliche Identität verleihen und sein Fahrverhalten weiter verbessern. Entscheiden Sie sich für ein Plus an Sportlichkeit – mit den S line-Paketen.





#### **S line Exterieurpaket**

**Stoßfänger, Türaufsatzleisten sowie Diffusoreinsatz**  
in sportlich-markantem Design

**Stoßfänger, Türaufsatzleisten sowie Radlaufleisten**  
in Wagenfarbe lackiert

**Diffusoreinsatz**  
in Platinumgrau lackiert

**Kühlergrill**  
mit vertikalen Chromstreben

**S line-Schriftzüge**  
auf vorderen Kotflügeln und Einstiegsleisten, zusätzlich  
Ladekantenschutz in Edelstahl

**Verchromte Einfassungen der Nebelscheinwerfer**

**Verchromte Blenden für Abgasendrohre**



Stoßfänger und seitliche Kühlergitter vorn in sportlich-markantem Design



Diffusoreinsatz in sportlich-markantem Design,  
verchromte Blenden für Abgasendrohre





Schwarzer Innenraum mit Kontrastnähten, Sportsitze mit Sitzbezügen in Alcantara gelocht/Leder und mit S line-Prägung, Dekoreinlagen in Aluminium matt gebürstet



S line-Multifunktions-Sportlederlenkrad mit Kontrastnähten und S line-Emblem



Wählhebelknopf in perforiertem Leder schwarz



Aluminium-Gussräder Audi exclusive im 5-Doppelspeichen-Design

### Sitzbezüge



Stoff Sprint/Leder schwarz



Alcantara gelocht/Leder schwarz

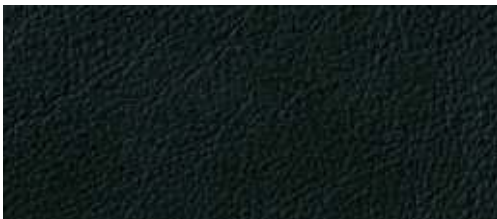

Leder Feinnappa schwarz

### Dekoreinlagen



Aluminium matt gebürstet

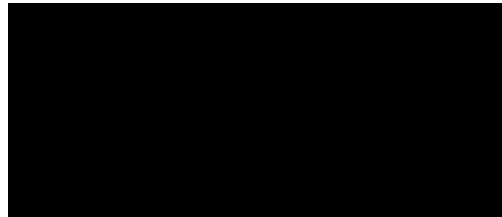

Klavierlack schwarz  
Ein Angebot der quattro GmbH

### S line Sportpaket

#### S line-Sportfahrwerk

mit dynamischer Fahrwerksabstimmung und Tieferlegung um 20 mm

#### Aluminium-Gussräder Audi exclusive im 5-Doppelspeichen-Design oder im 5-Arm-Offroad-Design

Größe 7 J x 18 mit Reifen 235/50 R 18; optional erhältlich: Aluminium-Gussräder Audi exclusive im 5-Segmentspeichen-Design oder im 5-Doppelspeichen-Offroad-Design, Größe 8,5 J x 19 mit Reifen 255/40 R 19

#### Innenraum, Armaturentafel und Dachhimmel

in Schwarz mit Kontrastnähten auf Sitzbezügen, Lenkrad, Schalt- bzw. Wählhebelmanschette (Kontrastnähte nicht in Verbindung mit Leder Feinnappa)

#### S line-Sportlederlenkrad im 3-Speichen-Design oder S line-Multifunktions-Sportlederlenkrad im 3-Speichen-Design

jeweils in Leder schwarz mit S line-Emblem (Lenkradgriffe in perforiertem Leder), S line-Multifunktions-Sportlederlenkrad bei Automatikgetriebe wahlweise mit Schaltwippen hinter dem Lenkrad

#### Schaltknauf

in perforiertem Leder

#### Sportsitze

mit elektrischer Lendenwirbelstütze

#### S line-Schriftzüge

auf vorderen Kotflügeln und Einstiegsleisten, zusätzlich Ladekantenschutz in Edelstahl

#### Dekoreinlagen

in Aluminium matt gebürstet oder in Klavierlack schwarz

#### Für Sitzbezüge und Lackierungen bestehen folgende Wahlmöglichkeiten:

#### Sitzbezüge in Stoff Sprint/Leder, Alcantara gelocht/Leder oder Leder Feinnappa

jeweils in Schwarz und mit S line-Prägung in den Lehnen der Vordersitze

#### Lackierung

in allen Serienfarben, als zusätzliche Farboption in der Sonderfarbe Daytonagrau Perleffekt erhältlich

### Zusätzliche Außenfarboption

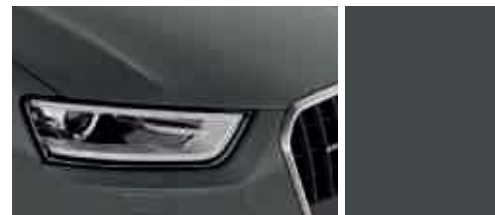

Daytonagrau Perleffekt





Audi Q3 in Samoaorange Metallic mit Volllackierung und Aluminium-Gussrädern im 5-Arm-Design.  
Ausstattung: Sportsitze in Stoff Energie schwarz. Armaturentafel in Schwarz und Dekoreinlagen in Aluminiumnetz 3D





Audi Q3 in Monsungrau Metallic mit Aluminium-Gussrädern im 5-Doppelspeichen-Design.  
Ausstattung: Sportsitze in Leder Feinnappa titangrau. Armaturentafel in Schwarz-Titangrau und Dekoreinlagen in Aluminiumnetz 3D





Unilackierungen

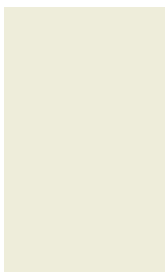

Amalfiweiß

Metalllackierungen

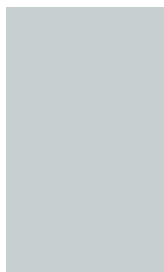

Gletscherweiß Metallic



Platinbeige Metallic



Sphärenblau Metallic

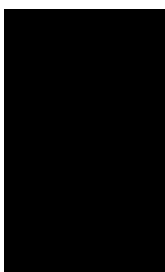

Brillantschwarz

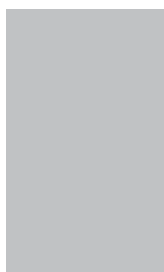

Eissilber Metallic



Karibubraun Metallic



Kobaltblau Metallic

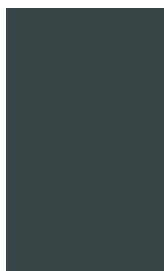

Monsungrau Metallic



Samoorange Metallic

#### Perleffektlackierungen



Phantomschwarz Perleffekt

#### Individuelllackierungen Audi exclusive\*



Individuelllackierungen Audi exclusive  
Ein Angebot der quattro GmbH

#### Lackierungen

##### **Metallic-/Perleffektlackierungen**

Stoßfängerunterteil vorn und hinten, Unterfahrschutz sowie Türaufsatzleisten und Radlaufblenden in Schwarz unlackiert genarbt. (Kontrast- oder Volllackierung optional wählbar)

---

##### **Kontrastlackierung**

Stoßfängerunterteil vorn und hinten, Unterfahrschutz sowie Türaufsatzleisten und Radlaufblenden in Anthrazit lackiert

---

##### **Volllackierung**

Stoßfängerunterteil vorn und hinten sowie Türaufsatzleisten und Radlaufblenden in Wagenfarbe lackiert, Unterfahrschutz in Anthrazit





Aluminium-Gussräder im 5-Arm-Design

#### Räder/Reifen



Aluminium-Schmiederäder im 7-Arm-Design  
Größe 6,5 J x 16 mit Reifen 215/65 R 16



Aluminium-Gussräder im 10-Speichen-Design  
Größe 7 J x 17 mit Reifen 235/55 R 17



Aluminium-Gussräder im 5-Arm-Triax-Design  
Größe 7 J x 17 mit Reifen 235/55 R 17

## Räder/Reifen



**Aluminium-Gussräder im 5-Arm-Design**  
teilpoliert, Größe 7 J x 18 mit Reifen 235/50 R 18



**Aluminium-Gussräder Audi exclusive im 5-Doppelspeichen-Design**  
Größe 7 J x 18 mit Reifen 235/50 R 18.  
Ein Angebot der quattro GmbH



**Winter-Aluminium-Schmiederäder im 7-Arm-Design**  
Größe 6,5 J x 16 mit Reifen 215/65 R 16,  
schneekettentauglich, zulässige Höchstgeschwindigkeit 210 km/h



**Aluminium-Gussräder im 5-Doppelspeichen-Design**  
Größe 7 J x 18 mit Reifen 235/50 R 18



**Aluminium-Gussräder Audi exclusive im 5-Segmentspeichen-Design**  
Größe 8,5 J x 19 mit Reifen 255/40 R 19.  
Ein Angebot der quattro GmbH



**Winter-Aluminium-Gussräder im 5-Arm-Triax-Design**  
Größe 6,5 J x 17 mit Reifen 215/60 R 17,  
schneekettentauglich, zulässige Höchstgeschwindigkeit 210 km/h



**Aluminium-Gussräder Audi exclusive im 5-Arm-Offroad-Design**  
Größe 7 J x 18 mit Reifen 235/50 R 18.  
Ein Angebot der quattro GmbH



**Aluminium-Gussräder Audi exclusive im 5-Doppelspeichen-Offroad-Design**  
Größe 8,5 J x 19 mit Reifen 255/40 R 19.  
Ein Angebot der quattro GmbH

## All-Season-Reifen

Ganzjahresreifen, Größe 235/55 R 17

## Radschrauben diebstahlhemmend

nur durch mitgelieferten Adapter zu lösen

## Reifenreparaturset

mit 12-Volt-Kompressor und Reifendichtmittel,  
Höchstgeschwindigkeit 80 km/h

## Reserverad platzsparend

zulässige Höchstgeschwindigkeit 80 km/h

## Reifendruck-Kontrollanzeige

überwacht den vom Fahrer eingestellten und dem System per Bedienung übergebenen Luftdruck. Verliert ein Rad Luft, warnt die Reifendruck-Kontrollanzeige den Fahrer optisch sowie akustisch; das System befreit nicht von der regelmäßigen Kontrolle des Luftdrucks.

## Bordwerkzeug

im Gepäckraum

## Wagenheber

im Gepäckraum





**Normalsitze vorn**

mit manueller Längs- und Lehnenneigungseinstellung; Einstellung der Sitzhöhe (auf Fahrer- und Beifahrerseite), Kopfstützen- und Gurthöhe. (Die Abbildung zeigt Normalsitz vorn in Stoff Initial schwarz.)

**Stoffausstattungen**



**Stoff Initial schwarz**



**Stoff Inspiration schwarz**

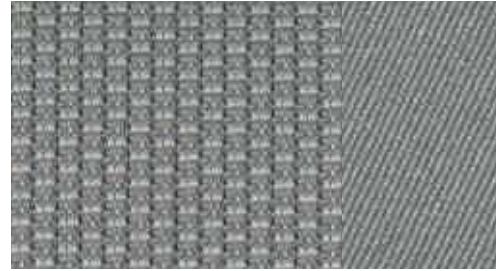

**Stoff Initial titangrau**

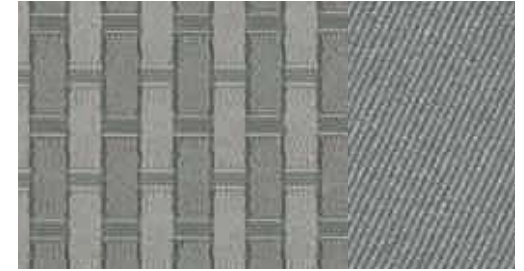

**Stoff Inspiration titangrau**



**Stoff Inspiration pistazienbeige**

Lederausstattungen



Leder Milano schwarz



Leder Feinnappa schwarz



Leder Feinnappa kastanienbraun



Lederausstattungen Audi exclusive  
Ein Angebot der quattro GmbH



Leder Milano titangrau

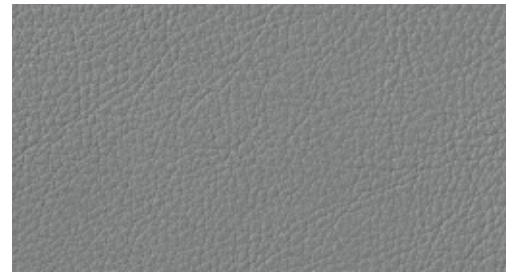

Leder Feinnappa titangrau



Leder Feinnappa madrasbraun



Leder Feinnappa pistazienbeige





Stoffausstattungen



Stoff Energie schwarz

Lederausstattungen



Alcantara/Leder schwarz



Stoff Energie titangrau



Alcantara/Leder titangrau

**Sportsitze vorn**

mit ausgeprägten Sitzseitenwangen für besseren Seitenhalt in Kurven sowie mit elektrischer 4-Wege-Lendenwirbelstütze für Fahrer und Beifahrer, Fahrer- und Beifahrersitz manuell höheneinstellbar, Neigung der Sitzfläche manuell einstellbar, mit ausziehbarer Oberschenkelauflage. (Die Abbildung zeigt Sportsitz vorn in Leder Feinnappa madrasbraun; elektrisch einstellbar.)

## Lederausstattungen



Leder Milano schwarz



Leder Feinnappa schwarz



Leder Feinnappa kastanienbraun



Leder Milano titangrau



Leder Feinnappa titangrau



Leder Feinnappa madrasbraun



Leder Feinnappa pistazienbeige



Lederausstattungen Audi exclusive  
Ein Angebot der quattro GmbH

### Stoff Initial

Sitzmittelbahn in Stoff Initial schwarz-braun oder titangrau, Sitzseitenwangen, Kopfstützen und Mittelarmlehne (sofern mitbestellt) in Stoff uni schwarz oder titangrau

### Stoff Inspiration

Sitzmittelbahn in Stoff Inspiration, Sitzseitenwangen, Kopfstützen und Mittelarmlehne (sofern mitbestellt) in Stoff uni

### Stoff Energie

Sitzmittelbahn in Stoff Energie, Sitzseitenwangen, Kopfstützen und Mittelarmlehne (sofern mitbestellt) in Stoff uni

### Alcantara/Leder-Kombination

Sitzmittelbahn und Türverkleidungseinsätze in Alcantara, Sitzseitenwangen, Kopfstützenmittelbahn und Mittelarmlehne (sofern mitbestellt) in Leder

### Lederausstattung Milano

Sitz-/Seitenwangenoberfläche, Kopfstützenmittelbahn und Mittelarmlehne (sofern mitbestellt) in Leder Milano

### Lederausstattung Feinnappa

Sitz-/Seitenwangenoberfläche, Kopfstützenmittelbahn und Mittelarmlehne (sofern mitbestellt) in Leder Feinnappa

### Lederausstattung in Leder Feinnappa Audi exclusive\*

Sitzmittelbahn, Sitzseitenwangen, Kopfstützen und Mittelarmlehne (falls mitbestellt) in Leder Feinnappa, Türverkleidungseinsätze farblich angepasst, Fußmatten mit Lederkeder. Optional: farbige Nähte an Sitzseitenwangen und Kopfstützen. Ein Angebot der quattro GmbH

### Lederausstattung in Leder für Sportsitze vorn; Feinnappa/Alcantara Audi exclusive\*

Sitzseitenwangen, Kopfstützen und Mittelarmlehne (falls mitbestellt) in Leder Feinnappa, Sitzmittelbahn und Türverkleidungseinsätze in Alcantara, Fußmatten mit Lederkeder. Optional: farbige Nähte auf Sitzseitenwangen und Kopfstützen. Ein Angebot der quattro GmbH

### Dachhimmel in Stoff

je nach Interieur in Mondsilber oder Seidenbeige. Bei Interieurfarbe Madrasbraun Dachhimmel in Schwarz

### Dachhimmel in Stoff schwarz

Serie bei Sitzfarbe Madrasbraun und in Verbindung mit S line Sportpaket

\* Über den genauen Einsatztermin informieren Sie sich bitte bei Ihrem Audi Partner.





Dekoreinlage Aluminiumnetz 3D

## Dekoreinlagen



Monometallic platin

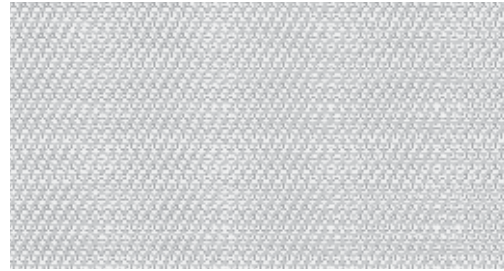

Aluminium Satellit



Holz Nussbaumwurzel balsamicobraun



Monometallic trüffelbeige

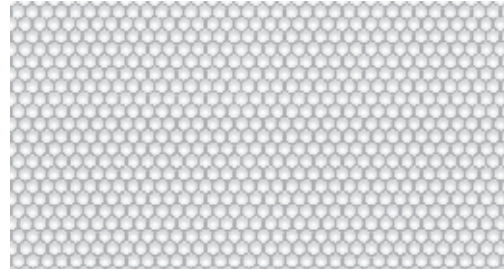

Aluminiumnetz 3D



Holz Lärche dunkelbraun naturell

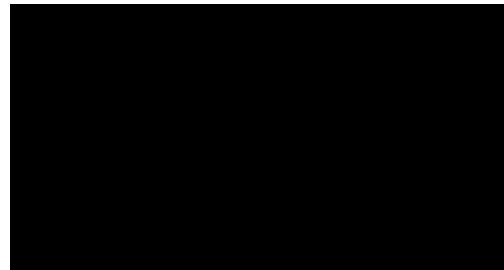

Klavierlack schwarz  
Ein Angebot der quattro GmbH



Dekoreinlagen Audi exclusive  
Ein Angebot der quattro GmbH

## Dekoreinlagen

in Schalttafel, Türen und Mittelkonsole in Monometallic; bei Aluminium Satellit, Aluminiumnetz 3D, Holz Lärche dunkelbraun naturell und Holz Nussbaumwurzel balsamicobraun, Klavierlack schwarz und Dekoreinlagen Audi exclusive zusätzlich Elemente in Aluminiumoptik an Lichtdrehesalter, Abdeckung 12-Volt-Steckdose, Fensterheberschalter und Spiegelverstellungsschalter



## Licht



### Xenon plus inklusive Scheinwerfer-Reinigungsanlage

mit erhöhter Lichtleistung für Abblend- und Fernlicht, automatisch-dynamischer Leuchtweitenregulierung und Tagfahrlichtband sowie Heckleuchten, Bremslicht und Blinker hinten in LED-Technik

### Scheinwerfer-Reinigungsanlage

arbeitet mit Wasser und Hochdruck, für bessere Leuchtkraft und gute Sicht durch geringere Streuung. (Serie in Verbindung mit Xenon plus)

### Nebelscheinwerfer

Halogen, in die Frontschürze integriert



### Scheinwerfer

Halogenscheinwerfer in Freiformtechnik mit Klarglasabdeckung, elektrischer Leuchtweitenregulierung und Parklichtschaltung, Tagfahrlicht



### Heckleuchten

mit Rückfahrleuchten in Weiß und mit Nebelschlussleuchten, inklusive dritter, hochgesetzter Bremsleuchte in der Heckscheibe



### adaptive light

Das dynamische Kurvenlicht erkennt an der Lenkradbewegung den Straßenverlauf. Die Scheinwerfer schwenken – abhängig vom Lenkwinkel – in die Kurve und leuchten dadurch den Kurvenverlauf variabel aus. Das adaptive light arbeitet in einem Geschwindigkeitsbereich von ca. 10 km/h bis 110 km/h.

### LED-Heckleuchten

in innovativem Lichtdesign; Brems-, Schluss- und Blinkleuchten in energiesparender und langlebiger LED-Technologie ermöglichen durch die schnellere Aktivierung eine frühere Wahrnehmung durch den nachfolgenden Verkehr; 2 Nebelschlussleuchten; dritte Bremsleuchte hochgesetzt in der Heckscheibe, Rückfahrleuchten in Weiß. (Integrierter Bestandteil der Ausstattung Xenon plus)

### Innenbeleuchtung

mit Abschaltverzögerung und Kontaktschaltern an allen Türen; Gepäckraum-, Fahrer-, Beifahrer- und Fondbeleuchtung sowie beleuchtetes Handschuhfach

## Licht



### LED-Innenlichtpaket

blendfreie Beleuchtung des Fahrzeuginnenraums in energiesparender und langlebiger LED-Technologie. Bestehend aus Ambiente-Auflicht im Dachmodul und Einstiegsbeleuchtung sowie beleuchteten Make-up-Spiegeln, Ablagefach in der Mittelkonsole und Getränkehalter. Ausleuchtung der Türtaschen, Beleuchtung von Fußraum, Türinnenbetätigung und Türinnenfläche zur Verbesserung der räumlichen Orientierung, aktive Türrückstrahler, Leseleuchten vorn und hinten

### Fernlichtassistent

erkennt im Rahmen der Systemgrenzen selbstständig Scheinwerfer des Gegenverkehrs, Rückleuchten von anderen Verkehrsteilnehmern und Ortschaften. Je nach Verkehrssituation wird das Fernlicht automatisch ein- oder ausgeschaltet.

### Licht-/Regensensor

zur Steuerung der automatischen Fahrlichtschaltung, der Coming-Home-/Leaving-Home-Funktion und der automatischen Scheibenwischerfunktion, inklusive Frontscheibe mit grauem Colorstreifen (am oberen Rand), inklusive Frontscheibe mit Akustikverglasung (dadurch verbesserter Dämmwert der Frontscheibe und verminderte Geräusche von außen)

## Spiegel

**Außenspiegel mit integriertem LED-Blinker** elektrisch einstellbar und beheizbar, Gehäuse in Wagenfarbe, Spiegelglas links und rechts asphärisch, inklusive Scheibenwaschdüsen beheizbar

außerdem optional:

### beheizbar und elektrisch anklappbar

inklusive Scheibenwaschdüsen beheizbar sowie Bordsteinautomatik für Beifahreraußenspiegel

### beheizbar, elektrisch anklappbar und auf Fahrerseite automatisch abblendend

inklusive Scheibenwaschdüsen beheizbar sowie Bordsteinautomatik für Beifahreraußenspiegel

Durch die Bordsteinautomatik klappt der Beifahreraußenspiegel bei eingelegtem Rückwärtsgang nach unten und ermöglicht dem Fahrer eine bessere Sicht auf die Bordsteinkante.

### Innenspiegel

abblendbar, in Dachhimmelfarbe

### Innenspiegel automatisch abblendend

mit Licht-/Regensensor und Frontscheibe mit grauem Colorstreifen; inklusive Frontscheibe mit Akustikverglasung, dadurch verbesserter Dämmwert der Frontscheibe und verminderte Geräusche von außen

### Make-up-Spiegel

in Fahrer- und Beifahrersonnenblende

## Dachsystem



### Panorama-Glasdach

2-teilig, elektrische Betätigung zum Ausstellen und Öffnen des vorderen Glaselements, getönter Glaseinsatz; inklusive eines elektrisch bedienbaren Sonnenrollos für die Front- und Fondpassagiere, Komfortschließung von außen über die Zentralverriegelung oder die Funkfernbedienung; sorgt für einen angenehmen, lichtdurchfluteten Innenraum, verbessertes Innenraumklima durch effiziente Entlüftung

**Schließsysteme****Zentralverriegelung**

mit in den Fahrzeugschlüssel integrierter Funkfernbedienung, variablem Wechselcode und Autolock-Funktion; öffnet und verriegelt auf Fingerdruck Türen, Gepäckraum- und Tankklappe

**Komfortschlüssel**

mit Zugangs- und Wegfahrberechtigungssystem, der Schlüssel muss lediglich mitgeführt werden; Starten und Abstellen des Motors über die Engine-Start-Stop-Taste in der Mittelkonsole, Verriegelung des Fahrzeugs von außen über Tasten an Fahrer- und Beifahrertürgriff. Das Öffnen des Fahrzeugs ist auch an der Gepäckraumklappe möglich.

**Wegfahrsperre elektronisch**

integriert in das Motorsteuergerät, automatische Aktivierung durch Fahrzeugschlüssel

**Diebstahlwarnanlage**

mit Abschleppschutz durch Neigungswinkelsensor (abschaltbar), inklusive abschaltbarer Innenraumüberwachung; bordspannungsunabhängiges Signalhorn (Back-up-Horn), zur Überwachung von Türen, Front-, Gepäckraumklappe und Radioanlage

**Vorbereitung für Ortungsassistent**

Vorbereitung zur Anbindung eines Ortungsassistenten (erhältlich über Audi Original Zubehör), mit dem das entwendete Fahrzeug lokalisiert werden kann

**Verglasung****Wärmeschutzverglasung**

grün getönt, Frontscheibe aus Verbundglas

**Scheiben abgedunkelt (Privacy-Verglasung)**

Heckscheibe, hintere Tür- und Seitenscheiben abgedunkelt

**Akustikfrontscheibe mit grauem Colorstreifen**

verbesserter Dämmwert der Frontscheibe und verminderte Geräusche von außen

**Heckscheibe**

beheizbar, mit Zeitschaltung; zusätzliche Beheizung der unteren Endstellung des Heckscheibenwischers

**Scheibenwaschanlage**

Intervallschaltung, 4-stufig einstellbar, Tipp-Wisch-Kontakt, Wasch-Wisch-Automatik, mit reversierender Wischanlage und Parkstellung zur Erhöhung der Einsatzdauer der Wischblätter, mit Heckscheibenwischer, welcher beim Einlegen des Rückwärtsgangs für die Dauer der Rückwärtsfahrt (bei eingeschaltetem Wischer vorn) wischt

**Sonnenblenden**

klapp- und schwenkbar, auf der Fahrer- und Beifahrerseite mit abdeckbarem Make-up-Spiegel

**Weitere Außenausstattungen****Anhängervorrichtung**

Kugelstange und Kugelkopf aus geschmiedetem Stahl. Kugelkopf mechanisch schwenkbar, Bedienung über Bowdenzug, mit Kontrollleuchte am Bowdenzug und Anzeige im Instrumenteneinsatz zur Überwachung der sicheren Verriegelung, inklusive Gespannstabilisierung über die elektronische Stabilisierungskontrolle (ESC)

**Vorrüstung für Anhängervorrichtung**

beinhaltet die Verkabelung bis zur Reserveradmulde, verstärkte Motorkühlung. Die Anhängervorrichtung zur Nachrüstung ist über Audi Original Zubehör erhältlich.

**Audi Singleframe**

Zierrahmen einteilig um den Kühlergrill in Steingrau, mit blanken Audi Ringen, mittig

**Glanzpaket**

Dachrahmen und Fensterschachtleisten in Aluminium eloxiert, B- und C-Säulen-Verkleidung außen in Schwarz hochglänzend

**Dachreling**

einteilig, fugenlos, stabil und aerodynamisch geformt, in Schwarz oder in Aluminium eloxiert

**Modellbezeichnung/Schriftzug**

am Heck, quattro Schriftzug zusätzlich in der Kühlermaske und beifahrerseitig in der Armaturentafel; auf Wunsch auch ohne Modellbezeichnung/Schriftzug am Heck

**Dachkantenspoiler****Abgasendrohre**

einflutig, links mit 2 Endrohren. Bei 2.0 TDI 130 kW (177 PS) und 2.0 TFSI 155 kW (211 PS) mit Chromblenden



## Sitze/Sitzkomfort



### Mittelarmlehne vorn

in Längsrichtung verschiebbar, in der Neigung einstellbar, mit aufklappbarem Staufach und einer 12-Volt-Steckdose in der Mittelkonsole hinten

### 4-Wege-Lendenwirbelstütze

elektrisch, für Fahrer- und Beifahrersitz, horizontal und vertikal einstellbar

### Sitzheizung vorn

beheizt Sitzflächen und Lehnen, bei Lederausstattung und Sportsitzen auch Sitzseitenwangen, für Fahrer- und Beifahrersitz individuell mehrstufig einstellbar

### Kopfstützen

für alle 5 Sitzplätze, manuell in der Höhe einstellbar

### Kindersitzbefestigung ISOFIX für die äußeren Fondsitze

Normhalterung zur praktischen Befestigung von Kindersitzen nach ISO-Norm; die empfohlenen Kindersitze erhalten Sie bei Ihrem Audi Partner.

### Kindersitzbefestigung ISOFIX für den Beifahrersitz

mit Deaktivierungsschalter für den Beifahrerairbag und elektrischer Kindersicherung für die hinteren Türen



### Beifahrersitz klappbar

ermöglicht den Transport von langen Gegenständen

### Fahrersitz elektrisch einstellbar

elektrische Sitzhöhen- und Längseinstellung, Sitz- und Lehnenneigungseinstellung, Beifahrersitz mechanisch einstellbar

### Vordersitze elektrisch einstellbar

elektrische Sitzhöhen- und Längseinstellung, Sitz- und Lehnenneigungseinstellung

### Rücksitzlehne umklappbar

teilbar, im Verhältnis 40 : 60 oder vollständig umklappbar

## Lenkräder/Schalthebel/Bedienelemente



### Multifunktions-Lederlenkrad im 3-Speichen-Q-Design mit Schaltwippen

in sportlich-elegantem Q-Design, mit Fullsize-Airbag, Multifunktionstasten zur Bedienung der optionalen Audi Radioanlage, von Sprachdialogsystem und Handyvorbereitung; mit Schaltwippen hinter dem Lenkrad zum Wechseln der Fahrstufen bei S tronic

### Lederlenkrad im 3-Speichen-Q-Design

in sportlich-elegantem Q-Design, mit Fullsize-Airbag, inklusive Sportschaltknopf in Leder bei Handschaltgetriebe

### Multifunktions-Lederlenkrad im 3-Speichen-Q-Design

Ausstattung wie Lederlenkrad im 3-Speichen-Q-Design; mit Multifunktionstasten zur Bedienung der optionalen Audi Radioanlage, von Sprachdialogsystem und Handyvorbereitung

### Lederlenkrad im 4-Speichen-Design

mit Fullsize-Airbag, in Höhe und Abstand einstellbar, inklusive Schaltknopf in Leder

### Lenkräder/Schalthebel/Bedienelemente



**S line-Multifunktions-Sportlederlenkrad im 3-Speichen-Design mit Schaltwippen**  
in Leder schwarz mit S line-Emblem

**S line-Sportlederlenkrad im 3-Speichen-Design**  
in Leder schwarz mit S line-Emblem

**S line-Multifunktions-Sportlederlenkrad im 3-Speichen-Design**  
in Leder schwarz mit S line-Emblem

**Multifunktions-Lederlenkrad im 4-Speichen-Design**  
Ausstattung wie Lederlenkrad im 4-Speichen-Design; mit Multifunktionstasten zur Bedienung der optionalen Audi Radioanlage, von Sprachdialogsystem und Handyvorbereitung

**Multifunktions-Lederlenkrad im 4-Speichen-Design mit Schaltwippen**

Ausstattung wie Multifunktions-Lederlenkrad im 4-Speichen-Design; mit Schaltwippen hinter dem Lenkrad zum Wechseln der Fahrstufen bei S tronic

#### Lenkradkranz in Leder Audi exclusive

Beleuchtung des Lenkradkranzes in allen Audi exclusive-Farben erhältlich; Nähte individuell wählbar in verschiedenen Audi exclusive-Farben mit Audi exclusive-spezifischem Nahtbild. Ein Angebot der quattro GmbH

#### Schalthebelknauf in Aluminium Audi exclusive

Ein Angebot der quattro GmbH

#### Bedienelemente in Leder Audi exclusive

Beleuchtung von Lenkradkranz, Schalthebelknauf und -manschette, in allen Audi exclusive-Farben erhältlich; Nähte individuell wählbar in verschiedenen Audi exclusive-Farben; Nähte am Lenkradkranz mit Audi exclusive-spezifischem Nahtbild. Ein Angebot der quattro GmbH

### Klimatisierung



#### Komfortklimaautomatik

mit sonnenstandsabhängiger, fahrer- und beifahrerseitig getrennt vorwählbarer Regelung; regelt elektronisch die Lufttemperatur, -menge und -verteilung; automatische Umluftregelung durch Luftgütesensor, Kombifilter, separate Defrostertaste zur schnelleren Enteisung der Front- und Seitenscheiben, Schlüsselkennung, inklusive Licht-/Regen-/Feuchtesensor, Klimatisierung des Fondraums über Luftausströmer in der Mittelkonsole hinten, inklusive belüfteten Handschuhfachs

#### Klimaanlage manuell

kühlt bzw. erwärmt den Fahrzeuginnenraum, beinhaltet 4 Luftausströmer in der Armaturentafel, Fußraumausströmer vorn und hinten; verfügt über manuellen Umluftbetrieb, Partikelfilter, 4-stufiges Gebläse und manuell einstellbare Luftverteilung

## Gepäcksicherungs- und Ablagesysteme



### Ablagefächer

in Seitenverkleidungen vorn inklusive Flaschenhalter (1,5 l) sowie Ablagefach in der Mittelkonsole vorn und in den Türverkleidungen hinten

### Handschuhfach

auf der Beifahrerseite, mit Beleuchtung

### Ablagepaket

beinhaltet Ablagenetze an der Rückseite der Vordersitzlehnen, Ablagefach unter den Vordersitzen, Multifixerpunkt im Beifahrerfußraum, abschließbares Handschuhfach

### Getränkehalter

in der Mittelkonsole vorn

### Verzurrösen

4-fach, im Gepäckraum, zur Befestigung von Gepäckstücken und Gegenständen, Einhängpunkte für das Kombinetz (optional erhältlich)



### Wendeladeboden

eine Seite in hochwertigem Dilour, die andere wasserdicht und strapazierfähig; zusätzlich Staufächer unter dem Wendeladeboden

### Wendematte

für den Gepäckraum, einseitig Velours bzw. gummiert, zur Abdeckung des Gepäckraums auch bei umgeklappter Rücksitzlehne, mit ausfaltbarer Schutzfolie für die Ladekante und den Stoßfänger

### Durchladeeinrichtung

ermöglicht eine verlängerte Lademöglichkeit zum praktischen Transport langer Gegenstände, inklusive Mittelarmlehne hinten mit Getränkehaltern

### Ski-/Snowboardtasche

zum praktischen Transport von langen Gegenständen, z. B. bis zu 4 Paar Ski oder 2 Snowboards

### Gepäckraumabdeckung

2-geteilt und herausnehmbar

### Gepäckraumpaket

bestehend aus Gepäckspinne, Netz seitlich, einer 12-Volt-Steckdose und einer zusätzlichen Gepäckraumleuchte links

## Weitere Innenausstattungen



### Einsteigsleisten und Ladekantenschutz

Einsteigsleisten auf den Türschwelleren mit Aluminiumeinlage und Ladekantenschutz in Edelstahl

### Fußmatten vorn und hinten

aus Velours, abgestimmt auf die jeweilige Teppichfarbe

### Fensterheber

vorn und hinten elektrisch, mit Überschusskraftbegrenzung, Komfortöffnung/-schließung über Zentralverriegelung, Tipp-auf- und Tipp-zu-Funktion

### Mittelkonsole

erhöht, inklusive Ablagefach mit Rollo

### Zigarettenanzünder und Aschenbecher

verchromter Deckel mit Audi Ringen, entnehmbar, Zigarettenanzünder in der Mittelkonsole

### Haltegriffe

gedämpft, 4-fach, klappbar, jeweils im Dachbereich versenkt angeordnet, hinten mit Kleiderhakenfunktion

### Steckdose 12 Volt

in der Mittelkonsole vorn



**MMI® und Navigationssysteme****MMI® Navigation plus**

mit Navigationsdaten (Festplatte), hochauflösendem 7-Zoll-Farbdisplay mit hochwertiger Kartendarstellung, Kartendarstellung mit Topografie-Karteneinfärbung, Anzeige von vielen Sehenswürdigkeiten und Stadtmodellen in 3D, Wahl aus 3 Alternativrouten, Dreh-/Drück-Steller mit integrierter Joystick-Funktion für die Suche auf der Karte, Routeninformation in Splitscreendarstellung (Manöverpunkte, Points-of-Interest an Autobahnen, TMC auf Route), Kreuzungsdetailkarte und Spurempfehlung, dynamische Zielführung (soweit verfügbar), Sprachdialogsystem (Ganzwort-Adresseingabe in einem Satz), Vorlesen der TMC-Meldungen, zusätzliche Pfeildarstellung im Fahrerinformationssystem; inklusive Radio mit 3-fach-Tuner und Phasendiversity, Festplatte als Speicher für Musik (20 GB), MP3-, WMA-, AAC- und MPEG-4-fähiges DVD-Laufwerk nutzbar für Musik- und Video-DVDs, 2 SDHC-Kartenleser (bis zu 32 GB), Audi music interface (Anbindung Apple iPod ab vierter Generation, Musikfunktionalität Apple iPhone sowie USB-Speichermedien und MP3-Player), Bluetooth-Schnittstelle mit Bluetooth-Audiostreaming und 8 Passivlautsprechern mit einer Gesamtleistung von 80 Watt. In Kombination mit Bluetooth-Autotelefon online ist die Nutzung von Audi connect-Diensten (z. B. Navigation mit Google-Earth-Bildern und Street View, Wetter und Nachrichten, Verkehrsinformationen online\*) möglich.

**Navigationsdaten (Festplatte)**

enthält Navigationsdaten für die Länder (soweit digitalisiert): Albanien, Andorra, Belgien, Bosnien-Herzegowina, Bulgarien, Dänemark, Deutschland, Estland, Finnland, Frankreich, Gibraltar, Griechenland, Großbritannien, Irland, Italien, Kroatien, Lettland, Liechtenstein, Litauen, Luxemburg, Mazedonien, Moldawien, Monaco, Montenegro, Niederlande, Norwegen, Österreich, Polen, Portugal, Rumänien, Russland, San Marino, Schweden, Schweiz, Serbien, Slowakei, Slowenien, Spanien, Tschechien, Ukraine, Ungarn, Vatikanstadt, Weißrussland

**Navigationspaket**

beinhaltet das Connectivity-Paket (Audi music interface, Bluetooth-Schnittstelle mit Bluetooth-Audiostreaming, zusätzlicher SDHC-Kartenleser bis zu 32 GB) und Navigationsdaten (SD-Karte); Darstellung der Karten auf 6,5-Zoll-Farbdisplay, Bedienung über Radioanlage concert, Multifunktions-Lederlenkrad oder Sprachdialogsystem

**Navigationsdaten (SD-Karte)**

enthält Navigationsdaten für die Länder (soweit digitalisiert): vgl. Navigationsdaten (Festplatte), zuzüglich Malta, Türkei

**Mitteldisplay**

mit monochromer Anzeige, zur Anzeige der Außentemperatur (warnt bei Temperaturen unter +5 °C mit einem Eiskristall im Anzeigefeld vor möglichem Glatteis), Ganganzeige bei Automatik, Schaltanzeige, Serviceanzeige

**Fahrerinformationssystem mit Farbdisplay**

mit hochauflösendem 3,5-Zoll-TFT-Farbdisplay im direkten Sichtfeld des Fahrers. Anzeige folgender Informationen: Radiofrequenz bzw. Sender- oder Titelnamen und weitere Anzeigehalte des Infotainmentsystems wie Navigation, Telefonmenü (falls vorhanden) oder Funkuhr (GPS-Uhr in Verbindung mit einem Navigationssystem). Anzeige des Bordcomputers mit Kurz- und Langzeitspeicher, Außentemperaturanzeige, digitale Geschwindigkeitsanzeige, Anzeigen der Türen- und Gepäckraumkontrolle. Das integrierte Effizienzprogramm unterstützt Sie mit Verbrauchsdatenübersichten, der Anzeige von Zusatzverbrauchern, einer Schaltanzeige und Sparhinweisen für ökonomischeres Fahren.

**Pausenempfehlung**

Bestandteil des Fahrerinformationssystems; die Pausenempfehlung analysiert das Fahrverhalten mittels verschiedener Sensoren und warnt den Fahrer bei Anhaltspunkten, die auf eine beginnende Unaufmerksamkeit schließen lassen. Dabei werden z. B. Lenkbewegungen und Schalter-/Pedalbetätigungen erfasst und mit den individuellen Verhaltensmustern des jeweiligen Fahrers abgeglichen. Die Pausenempfehlung warnt den Fahrer durch eine Anzeige im Fahrerinformationssystem und durch ein akustisches Signal. Das System ist ab 65 km/h aktiv und jederzeit über das Car-Menü deaktivierbar.

## MMI® und Navigationssysteme

### Fahrerinformationssystem

mit weißem 3,5-Zoll-TFT-Monochromdisplay im direkten Sichtfeld des Fahrers. Anzeige folgender Informationen: Radiofrequenz bzw. Sender- oder Titelnamen und weitere Anzeigehalte des Infotainmentsystems wie Navigation, Telefonmenü (falls vorhanden) oder Funkuhr (GPS-Uhr in Verbindung mit einem Navigationssystem). Anzeige des Bordcomputers mit Kurz- und Langzeitspeicher, Außentemperaturanzeige, digitale Geschwindigkeitsanzeige und Anzeigen der Türen- und Gepäckraumkontrolle. Das integrierte Effizienzprogramm unterstützt Sie mit Verbrauchsdatenübersichten, der Anzeige von Zusatzverbrauchern, einer Schaltanzeige und Sparhinweisen für ökonomischeres Fahren.

## Radio- und TV-Anlagen



### BOSE Surround Sound

Surround-Sound-Wiedergabe mit 14 Lautsprechern inklusive Centerspeaker in der Armaturentafel und Subwoofer in der Reserveradmulde. Ein besonderes Designhighlight ist der Schwebefeffekt der vorderen Lautsprecher, erzeugt durch eine indirekte Beleuchtung in LED-Technik, AudioPilot® zur geräuschabhängigen Lautstärkeeinstellung, 10-Kanal-Verstärker mit 465 Watt Gesamtleistung, kraftvolle und präzise Basswiedergabe, nahezu lebensechter Sound mit natürlicher Klangfarbe und Räumlichkeit für ein herausragendes Klangerlebnis, hervorragende Abstimmung des Soundsystems auf die Innenraumakustik des Fahrzeugs. In Verbindung mit MMI Navigation plus ist die Wiedergabe von 5.1 Surround Sound möglich.

### Audi sound system

10 Lautsprecher, inklusive Centerspeaker in der Armaturentafel und Subwoofer in der Reserveradmulde, Gesamtleistung 180 Watt, 6-Kanal-Verstärker

### Radioanlage chorus

mit Single-CD-Laufwerk (MP3-fähig) und AUX-IN-Anschluss. Monochromes 3-Zoll-Display, 24 Stationspeicher, Empfangsbereich UKW und MW. Geschwindigkeitsabhängige Lautstärkeeinstellung (GALA), 8 Passivlautsprecher vorn und hinten, Gesamtleistung 80 Watt

### Radioanlage concert

mit Single-CD-Laufwerk und SDHC-Speicherkartenleser (jeweils MP3-, WMA- und AAC-fähig) und AUX-IN-Anschluss. Abgesetzter 6,5-Zoll-TFT-Farbbildschirm, MMI-Bedienkonzept, dynamische Senderliste (für UKW), 50 Stationspeicher, Empfangsbereich UKW und MW. Geschwindigkeitsabhängige Lautstärkeeinstellung (GALA) und Phasendiversity, TP-Memo im Fahrbetrieb und Car-Menü, 8 Passivlautsprecher vorn und hinten, Gesamtleistung 80 Watt

### Digitaler Radioempfang

zusätzlich zum analogen Senderangebot Empfang von digital ausgestrahlten Radiosendern mit besserer Klangqualität nach DAB-Standard, inklusive DAB+ und DMB Audio. Anzeige von programmbegleitenden Zusatzinformationen (z. B. Interpret, Titel, Cover) in Form einer Slideshow und weiteren programmabhängigen Datendiensten (z. B. Wetter, Verkehr, Nachrichten). In Verbindung mit MMI Navigation plus sucht ein zweiter DAB-Tuner permanent nach alternativen Empfangsfrequenzen des eingestellten Senders, gleichzeitig wird die Senderliste aktualisiert. Bitte beachten: Empfang ist abhängig von lokaler digitaler Netzverfügbarkeit; Inhalt und Umfang der Zusatzinformationen ist abhängig von der Bereitstellung durch den jeweiligen Radiosender.

### TV-Empfang

Empfang von digital (DVB-T) ausgestrahlten unverschlüsselten Fernsehsendern (MPEG-2- oder MPEG-4-Standard), DVB-T-Audio-Sendern, Teletext und Electronic Program Guide (EPG). Externer AV-IN-Anschluss über Adapterkabel (über Audi Original Zubehör erhältlich). Bitte beachten: TV-Empfang abhängig von digitaler Netzverfügbarkeit; keine Bildausgabe im Fahrbetrieb verfügbar

### CD-Wechsler

im Gepäckraum, für 6 CDs (MP3- und WMA-fähig), erschütterungsgesichert; ohne Magazin, jede CD einzeln lad- bzw. wechselbar; die Wiedergabe von kopiergeschützten Musikdateien (DRM) ist nicht möglich.

## Telefon und Kommunikation

### Bluetooth-Autotelefon online

komfortable Anbindung Ihres Bluetooth-fähigen Mobiltelefons an das fahrzeuginterne UMTS-Modul (Voraussetzung: Mobiltelefon verfügt über SIM Access Profile), zusätzlicher SIM-Kartenleser in der Blende der MMI Navigation plus. Übernahme von Telefonbucheinträgen in das Fahrzeug sowie Verwaltung von Ruflisten. Inklusive der Audi connect-Dienste<sup>1</sup>

- Verkehrsinformationen online<sup>2</sup>
- Point-of-Interest-Suche
- Navigation mithilfe von Google-Earth-Bildern und Street View
- Zieleinspeisung
- Informationsdienste wie z. B. Wetter und WLAN-Hotspot für Internetzugriff im Fond über mobiles Endgerät (z. B. Laptop)

Einfache Bedienung über MMI Navigation plus, Multifunktions-Lederlenkrad oder Sprachdialogsystem

### Bluetooth-Schnittstelle

Bluetooth-fähige Mobiltelefone können über die Schnittstelle mit dem Fahrzeug verbunden werden. Freies Sprechen im Fahrzeug über Mikrofon möglich; inklusive Bluetooth-Audiostreaming (abhängig von Mobiltelefon-Kompatibilität). Informationen zu Kompatibilitäten unter [www.audi.de/bluetooth](http://www.audi.de/bluetooth)

### Handy Vorbereitung (Bluetooth)

beinhaltet eine Freisprecheinrichtung und Sprachbedienung für die Telefonfunktionen sowie eine Vorbereitung für eine optionale handyspezifische Ladeeinrichtung inklusive Anbindung an Fahrzeugantenne, die Bedienung erfolgt über MMI Navigation plus, Radioanlage concert oder Sprachdialogsystem; Adapter und Informationen über kompatible Handys erhalten Sie bei Ihrem Audi Partner; weitere Informationen finden Sie unter [www.audi.de/bluetooth](http://www.audi.de/bluetooth).

### Connectivity-Paket

Bluetooth-Schnittstelle (zur Anbindung Bluetooth-fähiger Mobiltelefone), Audi music interface (zur Anbindung von Apple iPod ab vierter Generation, Apple iPhone [Musikfunktionalität] sowie USB-Speichermedien und MP3-Playern), Bluetooth-Audiostreaming, Navigationsvorbereitung (Navigationsfunktion und Kartenmaterial über Audi Original Zubehör nachrüstbar), zusätzlicher SDHC-Kartenleser (bis zu 32 GB). Hinweis: In Verbindung mit Audi music interface entfällt der separate AUX-IN-Anschluss.

### Audi music interface online

Das Audi music interface online erweitert das Audi music interface um folgende Funktionalitäten: Webradio-Stationen und Podcasts können über Ihr WLAN-Heimnetzwerk aufgezeichnet und im Fahrzeug abgespielt werden. Webradio-Stationen können im Fahrzeug live angehört werden. Über das Audi music interface online ist es möglich, einen WLAN-Hotspot (bei Verwendung eines USB-Breitbandmodems) im Fahrzeug zu erzeugen. Informationen zu Kompatibilitäten finden Sie unter [www.audi.de/mp3](http://www.audi.de/mp3). Ein Angebot der quattro GmbH

## Assistenzsysteme



### Einparkhilfe plus mit Rückfahrkamera

akustische und optische Einparkhilfe nach vorn und nach hinten, Bilddarstellung des Bereichs hinter dem Fahrzeug im MMI-Display, mit dynamischen Anzeigemodi für die berechnete Fahrspur (lenkwinkelabhängig), inklusive Hilfs- und Führungslinien und zur Erkennung der Umlenkpunkte beim Längseinparken, Rückfahrkamera unauffällig in die Griffleiste der Gepäckraumklappe integriert

### Einparkhilfe plus

akustische und optische Einparkhilfe nach vorn und nach hinten mit Anzeige von Abstandssymbolen im Bildschirm, Messung durch Ultraschallsensoren, unauffällig in den Stoßfänger integriert

### Einparkhilfe hinten

unterstützt das rückwärtige Einparken innerhalb der Systemgrenzen durch akustisches Anzeigen des Abstands hinter dem Fahrzeug zu einem erkannten Objekt; Messung durch Ultraschallsensoren, unauffällig in den Stoßfänger integriert

### Geschwindigkeitsregelanlage

hält die gewünschte Geschwindigkeit ab etwa 30 km/h konstant, sofern es die Motorleistung bzw. die Motorbremswirkung zulässt, Bedienung über separaten Lenkstockhebel, Anzeige der gesetzten Geschwindigkeit im Fahrerinformationssystem



### Parkassistent mit Umgebungsanzeige

sucht mittels Ultraschallsensoren nach geeigneten Parkplätzen entlang der Fahrbahn, berechnet für Querparklücken den idealen Einparkweg und für Längsparklücken zusätzlich den idealen Ausparkweg, vollendet den Lenkvorgang nahezu automatisch. Das Einparken ist auch in kleineren Parklücken und Kurvenbereichen möglich, Parkvorgänge in mehreren Zügen werden unterstützt. Während das Lenken vom Fahrzeug übernommen wird, muss der Fahrer lediglich Gas geben und bremsen. Bei nicht aktiviertem Parkassistenten warnt die Umgebungsanzeige optisch und akustisch vor erkannten seitlichen Hindernissen und unterstützt sicheres Ein- und Ausparken durch Angaben zum richtigen Lenkwinkel.

### Parkassistent mit Umgebungsanzeige und Rückfahrkamera

beinhaltet Einparkhilfe plus mit Rückfahrkamera und Parkassistent mit Umgebungsanzeige



## Assistenzsysteme

### Audi side assist

Spurwechselassistent, überwacht innerhalb der Systemgrenzen ab einer Geschwindigkeit von 30 km/h mittels Radartechnik den Bereich links und rechts neben sowie hinter dem fahrenden Fahrzeug und informiert bzw. warnt den Fahrer über eine LED-Anzeige im Außenspiegel, wenn ein anderes Fahrzeug von Audi side assist als kritisch bezüglich eines Spurwechsels eingeschätzt wird.

### Audi active lane assist

Spurhalteassistent, informiert den Fahrer innerhalb von Systemgrenzen über das unbeabsichtigte Verlassen der Fahrspur (ab 65 km/h). Ist das System aktiviert und bereit und hat der Fahrer keinen Blinker gesetzt, erfolgt kurz vor Überfahren der erkannten Fahrspurbegrenzungslinie ein sanfter korrigierender Lenkeingriff; zusätzlich Lenkradvibration auf Fahrerwunsch einstellbar. Inklusive Fernlichtassistent, erkennt im Rahmen der Systemgrenzen selbstständig Scheinwerfer des Gegenverkehrs, Rückleuchten von anderen Verkehrsteilnehmern und Ortschaften. Je nach Verkehrssituation wird das Fernlicht automatisch ein- oder ausgeschaltet. Bei Bestellung in Kombination mit MMI Navigation plus ist die kamerabasierte Tempolimitanzeige enthalten.



### Kamerabasierte Tempolimitanzeige

Erkennung und Anzeige von Geschwindigkeitsbegrenzungen, inklusive temporärer Geschwindigkeitsanzeige (z. B. über Autobahnen). Zusätzlich erfolgt innerhalb der Systemgrenzen eine situationsabhängige Bewertung bei Nässe, tageszeitabhängigen Geschwindigkeitsbegrenzungen, Baustellen und bei Anhängerbetrieb. (Enthalten bei gleichzeitiger Bestellung von MMI Navigation plus und Audi active lane assist)

### Anfahrassistent

hält das Fahrzeug nach dem Anhalten zeitlich unbegrenzt und verhindert so automatisch bei Steigungen und im Gefälle das Wegrollen. Das System wird per Tastendruck aktiviert und ermöglicht dem Fahrer ein komfortables Anfahren ohne Betätigung der elektromechanischen Parkbremse.

### Berganfahrassistent

Nach längerer Betätigung der Fußbremse im Stillstand bleibt der aufgebaute Bremsdruck nach dem Lösen der Fußbremse einen kurzen Moment erhalten; durch diesen automatischen Bremsengriff erleichtert Ihnen das System ein komfortables Anfahren an nahezu allen Steigungen.

### Bergabfahrassistent

hält die voreingestellte Geschwindigkeit bei Bergabfahrten

## Fahrwerke/Bremsen

### Dynamikfahrwerk

vorn mit McPherson-Federbeinachse mit unteren Dreiecksquerlenkern, Aluminium-Hilfsrahmen; hinten mit 4-Lenker-Hinterachse mit getrennter Feder-Dämpfer-Anordnung, Hilfsrahmen

### S line-Sportfahrwerk

mit dynamischer Fahrwerksabstimmung und Tieferlegung um 20 mm

### Fahrwerk mit Dämpferregelung

auf Basis des serienmäßigen Dynamikfahrwerks mit elektronisch geregelter Anpassung an unterschiedliche Fahrsituationen; dynamische oder komfortorientierte Ausprägung der Dämpferabstimmung einstellbar über Audi drive select

### Audi drive select®

Änderung der Fahrzeugcharakteristik über einen Taster in der Schalterleiste mit Anzeige des Modus im Display des Kombiinstrumentes. Zusätzlich bei Radioanlage concert und MMI Navigation plus: Auswahl über CarMenü. Verfügbare Modi: comfort, auto, dynamic sowie efficiency. Anpassung der Lenkungsunterstützung, Gaspedal- und Schaltkennlinie (bei Modellen mit S tronic); darüber hinaus hat das System Einfluss auf weitere optionale Ausstattungen, z. B. Dämpferregelung.

### Elektromechanische Parkbremse

umfasst Parkbremsfunktion im Stand, Anfahrhilfe durch automatisches Lösen beim Anfahren und Notbremsfunktion während der Fahrt über alle 4 Räder

<sup>1</sup> Inhalt und Umfang der angebotenen Audi connect-Dienste können variieren und sind nur mit Mobiltelefonverträgen mit Datenoption und nur innerhalb der Abdeckung der Mobilfunknetze in Europa verfügbar (Russland: nur Raum Moskau und St. Petersburg; nicht in: Türkei, Zypern, Malta, Island). Durch die Nutzung entstehen zusätzliche Kosten (Gebühren und Abrechnung entsprechend persönlichem Mobilfunkvertrag; aufgrund des hohen Datenvolumens wird ein Mobilfunkvertrag mit Daten-Flatrate empfohlen). <sup>2</sup> Kostenfreies Nutzungsrecht für 36 Monate ab Erstaktivierung. Erfolgt diese nicht innerhalb der ersten 6 Monate nach Fahrzeugersterzulassung, verkürzt sich das kostenfreie Nutzungsrecht entsprechend. Ihr Audi Partner informiert Sie über die Möglichkeiten der kostenpflichtigen Verlängerung nach Ablauf dieses Zeitraums.

**Technik/Sicherheit****Elektrische Kindersicherung**

elektrische Kindersicherung für die hinteren Türen, zu bedienen über die Kindersicherungstasten in der Arm- auflage der Fahrertür. (Siehe auch Kindersitzbefesti- gung ISOFIX für den Beifahrersitz)

**Instrumenteneinsatz**

mit regelbarer Beleuchtung, elektronischem Tacho- meter mit Kilometer- und Tageskilometerzähler, Dreh- zahlmesser, Digitaluhr und Kraftstoffvorratsanzeige

**Kindersicherung**

mechanisch für die hinteren Türen und elektrisch für die hinteren Fensterheber

**Sicherheitsgurte**

3-Punkt-Automatikgurte für alle Sitzplätze (mit Gurtkraftbegrenzer, Gurtstraffer und Gurthöhenein- stellung nur für die Vordersitze)

**Gurtanlegekontrolle**

für alle Sitzplätze; akustisches und optisches Warn- signal erinnert an das Anlegen der Sicherheitsgurte vorn, optisches Warnsignal macht auf das Lösen der Sicherheitsgurte hinten aufmerksam.

**Fullsize-Airbags**

für Fahrer und Beifahrer, Seitenairbags vorn in die Sitz- lehnen integriert; das Kopfairbagsystem schützt Front- und außen sitzende Fondpassagiere bei einem Seitenaufprall; entfaltet sich wie ein Schutzpolster vor der seitlichen Fensterfläche

**Seitenairbags hinten**

als Ergänzung zum Seitenaufprallschutz in den Türen

**Seitenaufprallschutz**

bestehend aus biegesteifen Türaufprallträgersystemen und verstärkter Karosserieseitenstruktur, insbesondere in den B-Säulen und den Schwellern

**Integrales Kopfstützensystem**

Im Fall einer Heckkollision wird durch die Gestaltung des Sitzes der Oberkörper aufgefangen und der Kopf abgestützt; dadurch wird die Schutzwirkung erhöht bzw. die Gefahr eines Schleudertraumas vermindert.

**Lenksäule**

manuell höhen- und axial verstellbar

**Lenksäulenverriegelung**

manuell

**Verbandmaterial mit Warndreieck****Anti-Blockier-System (ABS)**

mit elektronischer Bremskraftverteilung (EBV) und hydraulischem Bremskraftassistenten

**Antriebs-Schlupf-Regelung (ASR)**

verhindert durch Reduzierung der Motorleistung das Durchdrehen der Antriebsräder und bringt mehr Stabilität und verbesserte Traktion auf der Fahrbahn

**Elektronische Differenzialsperre (EDS)**

Die Anfahrhilfe bremst automatisch bei unterschied- lich griffiger Fahrbahn die Antriebsräder auf zu glattem Untergrund ab und sorgt so für kraftvolles Vorwärtskommen.

**Elektronische Stabilisierungskontrolle (ESC)**

vernetzt ABS, ASR und EDS mit eigenen Sensoren und vergleicht die Fahrdaten mit Referenzdaten; sorgt durch gezieltes Abbremsen einzelner Räder und Eingriff ins Motormanagement für mehr Stabilität, Rollover passiv, Brems Scheibenwischfunktion

**ESC mit elektronischer Quersperre**

Die elektronische Stabilisierungskontrolle (ESC) sorgt durch gezieltes Abbremsen einzelner Räder und Ein- griff ins Motormanagement für mehr Stabilisierung in bestimmten Fahrsituationen; mit hydraulischem Bremsassistenten. Die elektronische Quersperrfunktion verteilt die Antriebsmomente abhängig von der Fahr- situation durch gezielte Bremsingriffe. Bei Kurven- fahrten steuert die Quersperre aktiv gegen. Dies be- deutet verbesserte Traktion und Dynamik in Kurven und ein präziseres Fahrverhalten. Zusätzlich wird die Agilität während des Lenkens verbessert.

## Technik/Sicherheit

### Radselektive Momentensteuerung

in die ESC integriert; modifiziert die Antriebskräfte abhängig von der Fahrsituation durch gezielte Brems- eingriffe, bei Kurvenfahrten sorgt die Momenten- steuerung für ein präziseres und neutraleres Fahrver- halten nahezu ohne Untersteuern; verbessert Traktion und Dynamik in Kurven

---

### Elektromechanische Servolenkung

wartungsfreie Zahnstangenlenkung mit geschwindig- keitsabhängiger Servolenkung; präzises Lenkgefühl bei hohem Tempo, hervorragende Unterstützung beim Einparken; mit aktiver Gegenlenkunterstützung, die dem Fahrer eine Lenkempfehlung zur besseren Stabili- sation des Fahrzeugs gibt

---

### Handschaltgetriebe

6-Gang, vollsynchronisiert, mit hydraulisch betätigter Einscheiben-Trockenkupplung mit asbestfreien Belägen, 2-Massen-Schwungrad

---

### S tronic®

Das 7-Gang-Doppelkupplungsgetriebe ermöglicht kürzere Schaltzeiten und Schalten ohne spürbare Zug- kraftunterbrechung; bedienbar über die optionalen Schaltwippen hinter dem Lenkrad, den Schaltknauf oder im Automatikbetrieb

---

### Vorderradantrieb

elektronische Differenzialsperre (EDS) über Brems- eingriff an allen angetriebenen Rädern, Antriebs- Schlupf-Regelung (ASR), elektronische Stabilisierungs- kontrolle (ESC) mit Bremsassistent

### quattro®

permanenter Allradantrieb mit dynamischer Momen- tenverteilung, elektronisch gesteuerter Lamellenkupp- lung an der Hinterachse und elektronischer Differenzial- sperre (EDS) über Bremsengriff an allen angetriebenen Rädern

---

### Freilaufmodus

über den Modus efficiency im Audi drive select aktivier- bar, ermöglicht in Fahrstufe „D“ eine vorausschauende Fahrweise und reduziert den Kraftstoffverbrauch. Beim Gaswegnehmen wird automatisch ausgekuppelt, bei Betätigung der Bremse oder des Gaspedals wird auto- matisch wieder eingekuppelt.

---

### Rekuperation

Durch Anhebung der Generatorspannung wird während einer Schub- oder Bremsphase Bewegungsenergie in nutzbare elektrische Energie umgewandelt. Durch diese Energie wird bei einer nachfolgenden Beschleunigung der Generator entlastet – und so bis zu 3 % Kraftstoff gespart.

---

### Start-Stop-System

hilft den Kraftstoffverbrauch und den CO<sub>2</sub>-Ausstoß durch Abschalten des Motors in Standphasen zu sen- ken, z. B. an Ampeln. Für einen Wiederstart wird der Startvorgang bereits beim Treten der Kupplung (Hand- schaltgetriebe) oder Lösen der Fußbremse (S tronic) eingeleitet. Jederzeit über einen Taster deaktivierbar

## Audi Anschlussgarantie

### Audi Anschlussgarantie

bereits beim Kauf eines Neuwagens mitbestellen: Mit der Audi Anschlussgarantie haben Sie 100 % Audi Herstel- lergarantie und damit auch nach Ablauf der Zweijahres- frist Risikoabsicherung und Kostenkontrolle. Die Audi Anschlussgarantie bietet Ihnen eine individuelle Laufzeit- und Laufleistungskombination für bis zu 3 Jahre nach Ende der Herstellergarantie bei einer maximalen Laufleistung von 150.000 km.



## Audi Original Zubehör: Ihre Entscheidung für mehr Individualität.

Ein Auto für die Stadt. Ein Auto fürs Leben. Der Audi Q3 macht vieles möglich und bleibt sich dabei stets treu. Um noch mehr möglich zu machen, gibt es Audi Original Zubehör. Damit können Sie Ihren Q3 noch individueller, noch attraktiver, noch komfortabler gestalten. Eine kleine Auswahl der vielfältigen Ausstattungsmöglichkeiten finden Sie hier.





#### Audi Zubehörfinder

Eine einfache Suchfunktion zeigt Ihnen, welches Zubehör für Ihren Audi verfügbar ist – ganz gleich, ob Sie Ihr Modell gerade gekauft haben oder es Ihnen schon ein paar Jahre gehört. [www.audi.de/zubehoer](http://www.audi.de/zubehoer)

Weitere Informationen erhalten Sie im Audi Q3-Zubehörkatalog, unter [www.audi.de](http://www.audi.de) und bei Ihrem Audi Partner.



**Q3**  
Audi Q3 Zubehör

Audi  
Original Zubehör





1

### 1 Fahrradträger für die Anhängervorrichtung

Abschließbarer Träger für bis zu 2 Fahrräder mit einer maximalen Traglast von 60 kg. Optional: der Erweiterungssatz für ein drittes Fahrrad. Schnelle Montage dank einfachem Steckmechanismus. Zum Öffnen des Gepäckraums lässt sich der Fahrradträger mit wenigen Handgriffen wegklappen. Der Träger ist einfach zusammenklappbar und kann in der mitgelieferten Tasche platzsparend aufbewahrt werden.

### 2 Handyadapter<sup>1</sup>

Strahlungsarmes Telefonieren durch Verbindung mit der Außenantenne. Ermöglicht das Aufladen des Akkus und die sichere Aufbewahrung des Handys während der Fahrt. Für viele gängige Handymodelle erhältlich. Voraussetzung: Handylvorbereitung (Bluetooth).

### 3 Sport-Endrohrblenden

Doppelflüchtig. Aus verchromtem Edelstahl.

### 4 Gepäckbox (370 l)<sup>2</sup>

Kompakte Box, einfach zu öffnen, leicht zu reinigende Oberfläche, abschließbar. Durch die aerodynamische Form werden Windgeräusche besser reduziert.

### 5 Winter-Aluminium-Gussräder im 5-Arm-Semi-Y-Design

Schneekettentaugliches Winterkomplettrad in der Größe 6,5 J x 17 mit Reifen 215/60 R 17. Das dynamische Design setzt Akzente an Ihrem Q3.



2



3

### 6 Audi Kindersitz mit ISOFIX

Wächst mit Ihrem Kind: der Audi Kindersitz mit ISOFIX, verstellbarer Sitzschale und 7-facher Gurthöhenverstellung. Geeignet von 9 bis 18 kg (ca. 1 bis 4 Jahre). Für die Kleinsten bis 13 kg (ca. 15 Monate) gibt es die Audi Babyschale, für Kinder von 15 bis 36 kg (ca. 3½ bis 12 Jahre) den Audi Kindersitz youngster plus. Die verschiedenfarbigen Bezüge sind waschbar.

### 7 Gepäckraumwanne

Gut geeignet für alle Gepäckstücke, die beim Transport häufig Spuren hinterlassen. Der hochgeschnittene Kunststoffeinbaueinsatz ist robust gebaut und praktisch zu reinigen. Breite Rillen vermindern das Verrutschen der Ladung.

### Fahrzeugabdeckung

Passgenau, in Anthrazit, mit Audi Logo, aus atmungsaktivem und antistatischem Material. Der Keder betont die Form des Fahrzeugs. Schützt gut vor Staub und Schmutz. Nutzbar nur im Innenbereich.

### Gummifußmatten

Passgenau. Schützen besser vor grober Verschmutzung. Durch die am Fahrzeugboden vorgesehenen Befestigungspunkte mit dem Fahrzeug verbunden. Mit Audi Q3-Schriftzug.

<sup>1</sup>Ausführliche Informationen erhalten Sie bei Ihrem Audi Partner. <sup>2</sup>Maximal zulässige Beladung 50 kg.





4



5



6



7



Die Q3 collection hat Audi in Zusammenarbeit mit Maloja entwickelt. Bei Maloja arbeitet man mit traditionellen Materialien und kombiniert diese mit Schnitten und Entwürfen von morgen. So entstehen einzigartige Kleidungsstücke in hoher Qualität: alltagstauglich, urban und individuell.

Ausführliche Informationen erhalten Sie im Audi collection-Katalog und bei Ihrem Audi Partner.



Unterwegs in Richtung  
**Individualität.**





Modell	Audi Q3 2.0 TFSI quattro 125 kW (170 PS)		Audi Q3 2.0 TFSI quattro 155 kW (211 PS)		Audi Q3 2.0 TDI 103 kW (140 PS)		Audi Q3 2.0 TDI quattro 103 kW (140 PS)*	
Motorbauart	Reihen-4-Zylinder-Ottomotor mit Benzindirekteinspritzung und Abgasurboaufladung		Reihen-4-Zylinder-Ottomotor mit Benzindirekteinspritzung und Abgasurboaufladung		Reihen-4-Zylinder-Dieselmotor mit Common-Rail-Einspritzsystem und Abgasurboaufladung		Reihen-4-Zylinder-Dieselmotor mit Common-Rail-Einspritzsystem und Abgasurboaufladung	
Hubraum in cm <sup>3</sup> (Ventile pro Zylinder)	1984 (4)		1984 (4)		1968 (4)		1968 (4)	
Max. Leistung <sup>1</sup> in kW (PS) bei min <sup>-1</sup>	125 (170)/4300–6200		155 (211)/5000–6200		103 (140)/4200		103 (140)/4200	
Max. Drehmoment in Nm bei min <sup>-1</sup>	280/1700–4200		300/1800–4900		320/1750–2500		320/1750–2500	
<b>Kraftübertragung/Räder</b>								
Antriebsart	Permanenter Allradantrieb quattro®		Permanenter Allradantrieb quattro®		Vorderradantrieb		Permanenter Allradantrieb quattro®	
Getriebeart	6-Gang-Handschaltgetriebe [7-Gang S tronic]		[7-Gang S tronic]		6-Gang-Handschaltgetriebe		6-Gang-Handschaltgetriebe	
Räder	Aluminium-Schmiederäder, 6,5 J x 16		Aluminium-Gussräder, 7 J x 17		Aluminium-Schmiederäder, 6,5 J x 16		Aluminium-Schmiederäder, 6,5 J x 16	
Reifen	215/65 R 16		235/55 R 17		215/65 R 16		215/65 R 16	
<b>Gewicht/Volumen</b>								
Leergewicht <sup>2</sup> in kg	1585 [1630]		[1640]		1520		1610	
Zul. Gesamtgewicht in kg	2110 [2155]		[2165]		2045		2135	
Zul. Dachlast/Stützlast in kg	75/80		[75/80]		75/80		75/80	
Zul. Anhängelast <sup>3</sup> in kg	ungebremst bei 12 % Steigung	750	750	750	750	750	750	750
	bei 8 % Steigung	1800 [2000]	1800 [2000]	1800 [2000]	1800	1800	1800	1800
Tankinhalt ca. in l	64		[64]		64		64	
<b>Fahrleistung/Verbrauch<sup>4</sup></b>								
Höchstgeschwindigkeit in km/h	212		[230]		202		197	
Beschleunigung 0–100 km/h in s	8,2 [7,8]		[6,9]		9,9		9,9	
Kraftstoffart	Super schwefelfrei ROZ 95 <sup>5</sup>		Super schwefelfrei ROZ 95 <sup>5</sup>		Diesel schwefelfrei <sup>6</sup>		Diesel schwefelfrei <sup>6</sup>	
Kraftstoffverbrauch <sup>7</sup> in l/100 km	innerorts	9,5 [10,2]	9,5 [10,2]	6,2 [10,2]	6,9	6,9	6,9	6,9
	außerorts	6,1 [6,4]	6,1 [6,4]	4,7 [6,4]	5,0	5,0	5,0	5,0
	kombiniert	7,3 [7,7]	7,3 [7,7]	5,2 [7,7]	5,7	5,7	5,7	5,7
CO <sub>2</sub> -Emission <sup>7</sup> in g/km	innerorts	220 [235]	220 [235]	163 [235]	182	182	182	182
	außerorts	142 [148]	142 [148]	122 [148]	131	131	131	131
	kombiniert	174 [179]	174 [179]	137 [179]	149	149	149	149
Effizienzklasse	D		D		B		C	
Abgasnorm	EUS		EUS		EUS		EUS	

[ ] Angaben für S tronic. Erklärungen <sup>1</sup> bis <sup>7</sup> auf Seite 87.

<b>Modell</b>	<b>Audi Q3 2.0 TDI quattro 130 kW (177 PS)</b>	
Motorbauart	Reihen-4-Zylinder-Dieselmotor mit Common-Rail-Einspritzsystem und Abgasurboaufladung	
Hubraum in cm <sup>3</sup> (Ventile pro Zylinder)	1968 (4)	
Max. Leistung <sup>1</sup> in kW (PS) bei min <sup>-1</sup>	130 (177)/4200	
Max. Drehmoment in Nm bei min <sup>-1</sup>	380/1750–2500	
<b>Kraftübertragung/Räder</b>		
Antriebsart	Permanenter Allradantrieb quattro®	
Getriebeart	[7-Gang S tronic]	
Räder	Aluminium-Gussräder, 7 J x 17	
Reifen	235/55 R17	
<b>Gewicht/Volumen</b>		
Leergewicht <sup>2</sup> in kg	[1660]	
Zul. Gesamtgewicht in kg	[2185]	
Zul. Dachlast/Stützlast in kg	[75/80]	
Zul. Anhängelast <sup>3</sup> in kg	ungebremst bei 12 % Steigung bei 8 % Steigung	[750] [2000] [2000]
Tankinhalt ca. in l	[64]	
<b>Fahrleistung/Verbrauch<sup>4</sup></b>		
Höchstgeschwindigkeit in km/h	[212]	
Beschleunigung 0–100 km/h in s	[8,2]	
Kraftstoffart	Diesel schwefelfrei <sup>6</sup>	
Kraftstoffverbrauch <sup>7</sup> in l/100 km	innerorts außerorts kombiniert	[7,0] [5,3] [5,9]
CO <sub>2</sub> -Emission <sup>7</sup> in g/km	innerorts außerorts kombiniert	[185] [139] [156]
Effizienzklasse	C	
Abgasnorm	EUS	

## Erklärungen

- <sup>1</sup> Der angegebene Wert wurde nach dem vorgeschriebenen Messverfahren (RL 80/1269/EWG in der gegenwärtig geltenden Fassung) ermittelt.
- <sup>2</sup> Fahrzeugleergewicht mit Fahrer (68 kg), Gepäck (7 kg) und Kraftstoffbehälter zu 90 % gefüllt, ermittelt nach der RL 92/21/EWG in der gegenwärtig geltenden Fassung. Durch Sonderausstattungen können sich das Leergewicht und der Luftwiderstandsbeiwert des Fahrzeugs erhöhen, wodurch die mögliche Nutzlast bzw. Höchstgeschwindigkeit entsprechend verringert wird.
- <sup>3</sup> Mit zunehmender Höhe verringert sich zwangsläufig die Motorleistung. Ab 1.000 m über Meereshöhe und je weitere 1.000 m sind jeweils 10 % vom Gespanngewicht (zul. Anhängelast + zul. Gesamtgewicht des Zugfahrzeugs) abzuziehen. Gültiger Wert Anhängelast bei werksseitig verbauter Anhängervorrichtung. Bei gewerblicher Nutzung des Fahrzeugs mit Anhängervorrichtung benötigen Sie unter bestimmten Voraussetzungen ein EG-Kontrollgerät.
- <sup>4</sup> Der Kraftstoffverbrauch und die CO<sub>2</sub>-Emissionen eines Fahrzeugs hängen nicht nur von der effizienten Ausnutzung des Kraftstoffs durch das Fahrzeug ab, sondern werden auch vom Fahrverhalten und von anderen nichttechnischen Faktoren beeinflusst. CO<sub>2</sub> ist das für die Erderwärmung hauptsächlich verantwortliche Treibhausgas.
- <sup>5</sup> Die Verwendung von unverbleitem Kraftstoff Super schwefelfrei ROZ 95 nach DIN EN 228 wird empfohlen. Wenn nicht verfügbar: unverbleiter Kraftstoff Normal schwefelfrei ROZ 91 nach DIN EN 228 mit geringer Leistungsminderung. Kraftstoffqualität bleifrei ROZ 95 mit einem maximalen Ethanolanteil von 10 % (E10) ist grundsätzlich verwendbar. Die Angaben zum Verbrauch beziehen sich auf den Betrieb mit Kraftstoff ROZ 95 nach 692/2008/EG.
- <sup>6</sup> Die Verwendung von Diesel schwefelfrei nach DIN EN 590 wird empfohlen. Wenn nicht verfügbar: Diesel nach DIN EN 590.
- <sup>7</sup> Die angegebenen Werte wurden nach den vorgeschriebenen Messverfahren ermittelt. Die Angaben beziehen sich nicht auf ein einzelnes Fahrzeug und sind nicht Bestandteil des Angebots, sondern dienen allein Vergleichszwecken zwischen den verschiedenen Fahrzeugtypen.

## Wichtiger Hinweis

**LongLife Service:** erfolgt nach Serviceanzeige. Der zeitliche Abstand zwischen den Services darf maximal 2 Jahre betragen.

**Altfahrzeugrecycling:** Alle Audi Modelle sind demontage- und verwertungsgerecht konstruiert. Gleichzeitig entwickelt die AUDI AG die Rahmenbedingungen zur Verwertung der Altfahrzeuge und ihrer Bestandteile sowie zur Verringerung des zu entsorgenden Abfalls ständig weiter. Nähere Informationen hierzu erhalten Sie im Internet unter [www.audi.de](http://www.audi.de) unter den Stichwörtern „Altauto“ und „Altfahrzeug“.

Informationen über nahe gelegene Rücknahmestellen zur umweltgerechten Verwertung gemäß Altfahrzeuggesetz erhalten Sie ebenfalls im Internet sowie über unsere kostenlose Hotline 0800 2834737 und bei Ihrem Audi Partner.

\*Über den genauen Einsatztermin informieren Sie sich bitte bei Ihrem Audi Partner.

## Audi Q3

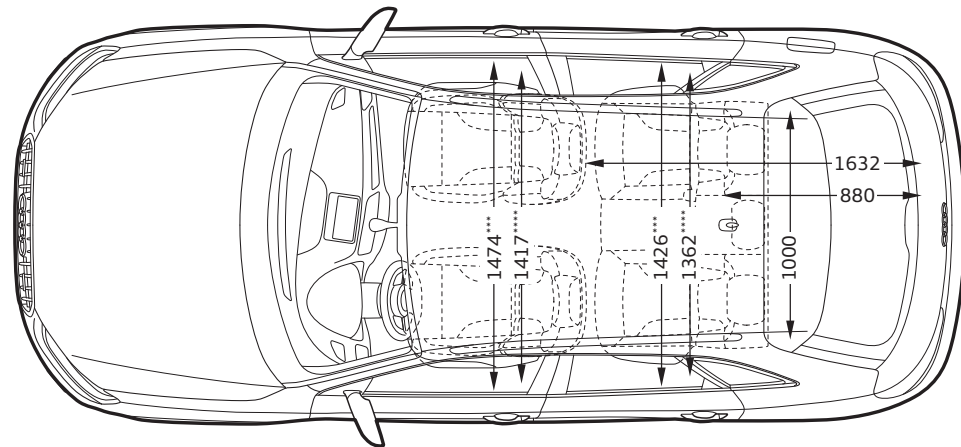
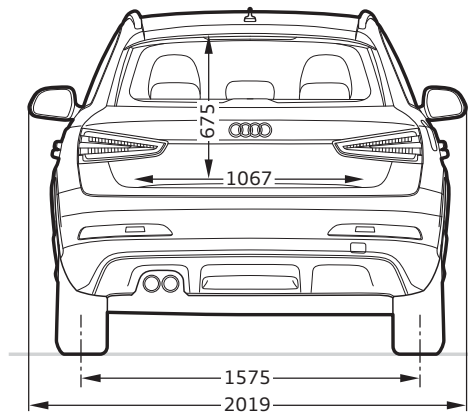
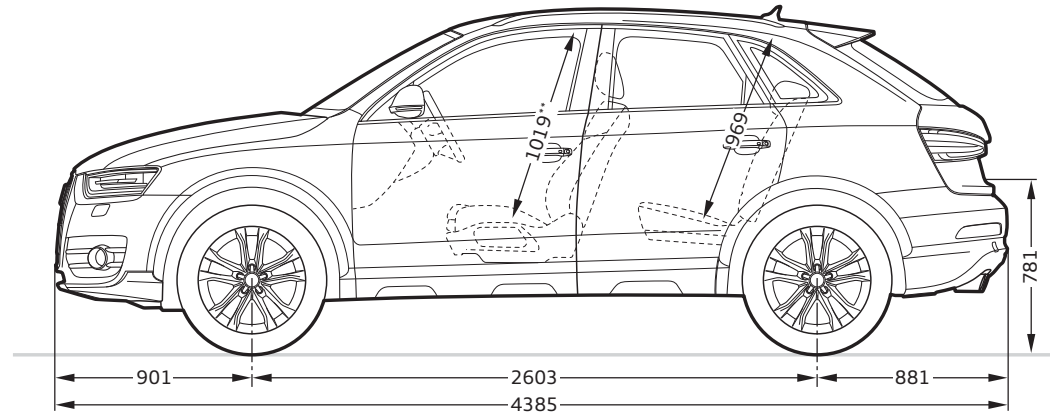
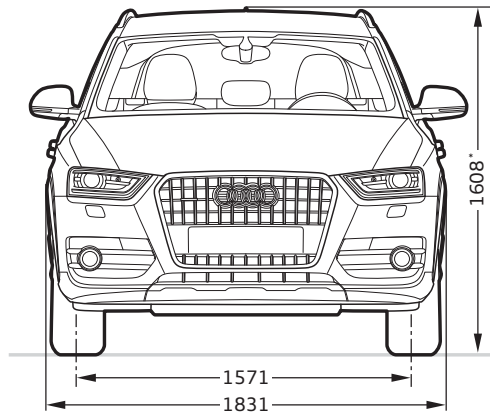
**Angaben in Millimeter.**

Angabe der Abmessungen bei Fahrzeugleergewicht.

Gepäckraumvolumen in l: 460/1365 (Messung nach VDA-Methode mit Quadern von 200 x 100 x 50 mm Kantenlänge; zweiter Wert: bei umgeklappter Rücksitzlehne und dachhoher Beladung). Wendekreis ca. 11,8 m.

\*Ohne Dachantenne verringert sich die Fahrzeughöhe um 18 mm. \*\*Maximaler Kopfraum.

\*\*\* Breite Ellbogenraum. \*\*\*\* Breite Schulterraum.





Einen Audi zu fahren ist ein einzigartiges Erlebnis.  
Ihn abzuholen auch.



### Die Audi Neuwagenabholung in Neckarsulm und Ingolstadt.

Der Kauf eines neuen Autos ist etwas Besonderes. Schließlich haben Sie sich nicht einfach für irgendein Auto entschieden, sondern für eins, das Ihre persönliche Vorstellung von Mobilität und Design widerspiegelt. Daher möchten wir, dass auch die erste Begegnung mit Ihrem neuen Audi etwas ganz Besonderes wird. Wie wäre es, wenn Sie ihn direkt bei uns abholen und einen unvergesslichen Tag verbringen, ganz wie Sie mögen, in Neckarsulm oder in Ingolstadt.

Alle Modelle sind an beiden Standorten abholbar. Ein abwechslungsreiches und spannendes Rahmenprogramm wartet auf Sie – bei der Premiumauslieferung mit der Schlüsselübergabe, einer Werksbesichtigung, einem Blick in die Audi Historie und einem Restaurantbesuch. Entscheiden Sie sich hingegen für unsere exklusive Individualauslieferung, bestimmen Sie persönlich, wie Ihr Tag bei Audi aussehen soll und was Sie unternehmen möchten. So lange, bis es schließlich Zeit für den Höhepunkt ist: die erste Fahrt in Ihrem neuen Audi.

Gern möchten wir mit Ihnen gemeinsam Ihre ganz persönliche Neuwagenabholung planen. Näheres zu unseren Angeboten und Leistungen erfahren Sie bei Ihrem Audi Partner, im Internet unter [www.audi.de/neuwagenabholung](http://www.audi.de/neuwagenabholung) oder über unsere Hotline unter Telefon 0800 6363666. Informationen über Preise finden Sie in unserer Preisliste oder wenden Sie sich an Ihren Audi Partner oder unsere Hotline.



1 2

Spüren Sie den Herzschlag der Marke: Die Audi Foren in Neckarsulm und Ingolstadt bieten Ihnen aufregende Einblicke in die Welt des Automobils.

3

Atmen Sie Geschichte: Das Audi museum mobile (Ingolstadt) und die Audi Markenausstellung (Neckarsulm) nehmen Sie mit auf eine Reise in die Geschichte des Automobils und der Marke Audi.

4

Lernen Sie Ihren neuen Audi kennen: Ihr Kundenberater begleitet Sie zu Ihrem Wagen, beantwortet gern Ihre Fragen und überreicht Ihnen den Fahrzeugschlüssel.

5













Lassen Sie sich verwöhnen: Worauf immer Sie Lust haben, unsere stilvollen Restaurants freuen sich, in den Audi Foren Ihre Wünsche zu erfüllen.

6









Entdecken Sie Technik: Bei einer Werksbesichtigung erleben Sie, wie eines der fortschrittlichsten Automobile der Welt gebaut wird.

















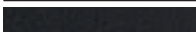

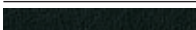
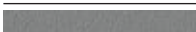











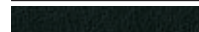
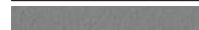



	Seite	2.0 TFSI (125 kW)	2.0 TFSI (155 kW)	2.0 TDI (103 kW)	2.0 TDI (130 kW)
<b>Ausstattungspakete</b>	<b>50</b>				
Optikpaket Offroad Audi exclusive		■	■	■	■
S line Exterieurpaket		■	■	■	■
S line Sportpaket		■	■	■	■
<b>Unilackierungen</b>	<b>58</b>				
 Amalfiweiß		□	□	□	□
 Brillantschwarz		□	□	□	□
<b>Metalliclackierungen</b>	<b>58</b>				
 Gletscherweiß Metallic		■	■	■	■
 Eissilber Metallic		■	■	■	■
 Monsungrau Metallic		■	■	■	■
 Platinbeige Metallic		■	■	■	■
 Karibubraun Metallic		■	■	■	■
 Samoaorange Metallic		■	■	■	■
 Sphärenblau Metallic		■	■	■	■
 Kobaltblau Metallic		■	■	■	■
<b>Perleffektlackierungen</b>	<b>59</b>				
 Phantomschwarz Perleffekt		■	■	■	■
<b>Individuellackierungen Audi exclusive</b>	<b>59</b>				
 Individuellackierungen Audi exclusive		■	■	■	■
<b>Lackierungen</b>	<b>59</b>				
Kontrastlackierung		■	■	■	■
Volllackierung		■	■	■	■
<b>Räder/Reifen</b>	<b>60</b>				
 16\" data-bbox="35 828 122 897"/>		□	–	□	–

□ Serienausstattung   ■ Sonderausstattung   – nicht erhältlich

	Seite	2.0 TFSI (125 kW)	2.0 TFSI (155 kW)	2.0 TDI (103 kW)	2.0 TDI (130 kW)
 17\" data-bbox="503 183 590 258"/>		■	□	■	□
 17\" data-bbox="503 263 590 338"/>		■	■	■	■
 18\" data-bbox="503 343 590 418"/>		■	■	■	■
 18\" data-bbox="503 423 590 498"/>		■	■	■	■
 18\" data-bbox="503 503 590 578"/>		■	■	■	■
 18\" data-bbox="503 583 590 658"/>		■	■	■	■
 19\" data-bbox="503 663 590 738"/>		■	■	■	■
 19\" data-bbox="503 743 590 818"/>		■	■	■	■
 16\" data-bbox="503 823 590 897"/>		■	■	■	■

	Seite	2.0 TFSI (125 kW)	2.0 TFSI (155 kW)	2.0 TDI (103 kW)	2.0 TDI (130 kW)
 17"-Winter-Aluminium-Gussräder im 5-Arm-Triax-Design		■	■	■	■
All-Season-Reifen		■	■	■	■
Radschrauben diebstahlhemmend		■	■	■	■
Reifenreparaturset		□	□	□	□
Reserverad platzsparend		■	■	■	■
Reifendruck-Kontrollanzeige		■	■	■	■
Bordwerkzeug		□	□	□	□
Wagenheber		□	□	□	□
<b>Sitze</b>	<b>62</b>				
Normalsitze vorn		□	□	□	□
Sportsitze vorn		■	■	■	■
<b>Sitzbezüge für Normalsitze vorn</b>	<b>62</b>				
 Stoff Initial schwarz		□	□	□	□
 Stoff Initial titangrau		□	□	□	□
 Stoff Inspiration schwarz		■	■	■	■
 Stoff Inspiration titangrau		■	■	■	■
 Stoff Inspiration pistazienbeige		■	■	■	■
 Leder Milano schwarz		■	■	■	■
 Leder Milano titangrau		■	■	■	■
 Leder Feinnappa schwarz		■	■	■	■
 Leder Feinnappa titangrau		■	■	■	■
 Leder Feinnappa pistazienbeige		■	■	■	■
 Leder Feinnappa kastanienbraun		■	■	■	■
 Leder Feinnappa madrasbraun		■	■	■	■
 LederAusstattungen Audi exclusive		■	■	■	■

	Seite	2.0 TFSI (125 kW)	2.0 TFSI (155 kW)	2.0 TDI (103 kW)	2.0 TDI (130 kW)
<b>Sitzbezüge für Sportsitze vorn</b>	<b>64</b>				
 Stoff Energie schwarz		■	■	■	■
 Stoff Energie titangrau		■	■	■	■
 Alcantara/Leder schwarz		■	■	■	■
 Alcantara/Leder titangrau		■	■	■	■
 Leder Milano schwarz		■	■	■	■
 Leder Milano titangrau		■	■	■	■
 Leder Feinnappa schwarz		■	■	■	■
 Leder Feinnappa titangrau		■	■	■	■
 Leder Feinnappa pistazienbeige		■	■	■	■
 Leder Feinnappa kastanienbraun		■	■	■	■
 Leder Feinnappa madrasbraun		■	■	■	■
 LederAusstattungen Audi exclusive		■	■	■	■
<b>LederAusstattungen Audi exclusive</b>	<b>65</b>				
LederAusstattung in Leder Feinnappa Audi exclusive		■	■	■	■
LederAusstattung in Leder Feinnappa/Alcantara Audi exclusive		■	■	■	■
<b>Dachhimmel</b>	<b>65</b>				
Dachhimmel in Stoff		□	□	□	□
Dachhimmel in Stoff schwarz		■	■	■	■
<b>Dekoreinlagen</b>	<b>66</b>				
 Monometallic platin		□	□	□	□
 Monometallic trüffelbeige		□	□	□	□
 Aluminium Satellit		■	■	■	■
 Aluminiumnetz 3D		■	■	■	■
 Klavierlack schwarz		■	■	■	■
 Holz Nussbaumwurzel balsamicobraun		■	■	■	■
 Holz Lärche dunkelbraun naturell		■	■	■	■
 Dekoreinlagen Audi exclusive		■	■	■	■

	Seite	2.0 TFSI (125 kW)	2.0 TFSI (155 kW)	2.0 TDI (103 kW)	2.0 TDI (130 kW)
<b>Licht</b>	<b>68</b>				
Xenon plus inklusive Scheinwerfer-Reinigungsanlage		■	■	■	■
Scheinwerfer-Reinigungsanlage		■	■	■	■
Nebelscheinwerfer		□	□	□	□
Scheinwerfer		□	□	□	□
LED-Heckleuchten		■	■	■	■
Heckleuchten		□	□	□	□
adaptive light		■	■	■	■
Innenbeleuchtung		□	□	□	□
LED-Innenlichtpaket		■	■	■	■
Fernlichtassistent		■	■	■	■
Licht-/Regensensor		■	■	■	■
<b>Spiegel</b>	<b>69</b>				
Außenspiegel elektrisch einstellbar und beheizbar		□	□	□	□
Außenspiegel beheizbar und elektrisch anklappbar		■	■	■	■
Außenspiegel beheizbar, elektrisch anklappbar und auf Fahrerseite automatisch abblendend		■	■	■	■
Innenspiegel		□	□	□	□
Innenspiegel automatisch abblendend		■	■	■	■
Make-up-Spiegel		□	□	□	□
<b>Dachsystem</b>	<b>69</b>				
Panorama-Glasdach		■	■	■	■
<b>Schließsysteme</b>	<b>70</b>				
Zentralverriegelung		□	□	□	□
Komfortschlüssel		■	■	■	■
Wegfahrsperre elektronisch		□	□	□	□
Diebstahlwarnanlage		■	■	■	■

□ Serienausstattung   ■ Sonderausstattung   – nicht erhältlich

	Seite	2.0 TFSI (125 kW)	2.0 TFSI (155 kW)	2.0 TDI (103 kW)	2.0 TDI (130 kW)
Vorbereitung für Ortungsassistent		■	■	■	■
<b>Verglasung</b>	<b>70</b>				
Wärmeschutzverglasung		□	□	□	□
Scheiben abgedunkelt (Privacy-Verglasung)		■	■	■	■
Akustikfrontscheibe mit grauem Colorstreifen		■	■	■	■
Heckscheibe		□	□	□	□
Scheibenwaschanlage		□	□	□	□
Sonnenblenden		□	□	□	□
<b>Weitere Außenausstattungen</b>	<b>70</b>				
Anhängervorrichtung		■	■	■	■
Vorrüstung für Anhängervorrichtung		■	■	■	■
Audi Singleframe		□	□	□	□
Glanzpaket		■	□	■	□
Dachreling in Schwarz		□	■	□	■
Dachreling Aluminium eloxiert		■	□	■	□
Modellbezeichnung/Schriftzug		□	□	□	□
Dachkantenspoiler		□	□	□	□
Abgasendrohre		□	□	□	□
<b>Sitze/Sitzkomfort</b>	<b>71</b>				
Mittelarmlehne vorn		■	■	■	■
4-Wege-Lendenwirbelstütze		■	■	■	■
Sitzheizung vorn		■	■	■	■
Kopfstützen		□	□	□	□
Kindersitzbefestigung ISOFIX für die äußeren Fondsitze		□	□	□	□
Kindersitzbefestigung ISOFIX für den Beifahrersitz		■	■	■	■



	Seite	2.0 TFSI (125 kW)	2.0 TFSI (155 kW)	2.0 TDI (103 kW)	2.0 TDI (130 kW)
Beifahrersitz klappbar		■	■	■	■
Fahrersitz elektrisch einstellbar		■	■	■	■
Vordersitze elektrisch einstellbar		■	■	■	■
Rücksitzlehne umklappbar		□	□	□	□
<b>Lenkräder/Schalthebel/Bedienelemente</b>	<b>71</b>				
Lederlenkrad im 4-Speichen-Design		□	□	□	□
Multifunktions-Lederlenkrad im 4-Speichen-Design		■	■	■	■
Multifunktions-Lederlenkrad im 4-Speichen-Design mit Schaltwippen		■ <sup>1</sup>	■	–	■
Multifunktions-Lederlenkrad im 3-Speichen-Q-Design		■	■	■	■
Multifunktions-Lederlenkrad im 3-Speichen-Q-Design mit Schaltwippen		■ <sup>1</sup>	■	–	■
Lederlenkrad im 3-Speichen-Q-Design		■	■	■	■
S line-Sportlederlenkrad im 3-Speichen-Design		■	■	■	■
S line-Multifunktions-Sportlederlenkrad im 3-Speichen-Design		■	■	■	■
S line-Multifunktions-Sportlederlenkrad im 3-Speichen-Design mit Schaltwippen		■ <sup>1</sup>	■	–	■
Lenkradkranz in Leder Audi exclusive		■	■	■	■
Schalthebelknauf in Aluminium Audi exclusive		■ <sup>2</sup>	–	■	–
Bedienelemente in Leder Audi exclusive		■	■	■	■
<b>Klimatisierung</b>	<b>72</b>				
Komfortklimaautomatik		■	■	■	■
Klimaanlage manuell		□	□	□	□
<b>Gepäcksicherungs- und Ablagesysteme</b>	<b>73</b>				
Ablagefächer		□	□	□	□
Handschuhfach		□	□	□	□
Ablagepaket		■	■	■	■
Getränkhalter		□	□	□	□
Verzurrösen		□	□	□	□
Wendeladeboden		■	■	■	■

	Seite	2.0 TFSI (125 kW)	2.0 TFSI (155 kW)	2.0 TDI (103 kW)	2.0 TDI (130 kW)
Wendematte		■	■	■	■
Durchladeeinrichtung		■	■	■	■
Ski-/Snowboardtasche		■	■	■	■
Gepäckraumabdeckung		□	□	□	□
Gepäckraumpaket		■	■	■	■
<b>Weitere Innenausstattungen</b>	<b>73</b>				
Einstiegsleisten und Ladekantenschutz in Edelstahl		■	■	■	■
Fußmatten vorn und hinten		□	□	□	□
Fensterheber		□	□	□	□
Mittelkonsole		□	□	□	□
Zigarettenanzünder und Aschenbecher		■	■	■	■
Haltegriffe		□	□	□	□
Steckdose 12 Volt		□	□	□	□
<b>MMI® und Navigationssysteme</b>	<b>74</b>				
MMI® Navigation plus inkl. Navigationsdaten (Festplatte)		■	■	■	■
Navigationspaket inkl. Navigationsdaten (SD-Karte)		■	■	■	■
Mitteldisplay		□	□	□	□
Fahrerinformationssystem		■	■	■	■
Fahrerinformationssystem mit Farbdisplay		■	■	■	■
Pausenempfehlung		■	■	■	■
<b>Radio- und TV-Anlagen</b>	<b>75</b>				
BOSE Surround Sound		■	■	■	■
Audi sound system		■	■	■	■
Radioanlage chorus		□	□	□	□
Radioanlage concert		■	■	■	■
Digitaler Radioempfang		■	■	■	■

<sup>1</sup>Nur erhältlich für Modelle mit S tronic. <sup>2</sup>Nur erhältlich für Modelle mit 6-Gang-Handschaltgetriebe.

	Seite	2.0 TFSI (125 kW)	2.0 TFSI (155 kW)	2.0 TDI (103 kW)	2.0 TDI (130 kW)
TV-Empfang		■	■	■	■
CD-Wechsler		■	■	■	■
<b>Telefon und Kommunikation</b>	<b>76</b>				
Bluetooth-Autotelefon online		■	■	■	■
Bluetooth-Schnittstelle		■	■	■	■
Handyvorbereitung (Bluetooth)		■	■	■	■
Connectivity-Paket		■	■	■	■
Audi music interface online		■	■	■	■
<b>Assistenzsysteme</b>	<b>76</b>				
Einparkhilfe hinten		■	■	■	■
Einparkhilfe plus		■	■	■	■
Einparkhilfe plus mit Rückfahrkamera		■	■	■	■
Parkassistent mit Umgebungsanzeige		■	■	■	■
Parkassistent mit Umgebungsanzeige und Rückfahrkamera		■	■	■	■
Geschwindigkeitsregelanlage		■	■	■	■
Kamerabasierte Tempolimitanzeige		■	■	■	■
Audi side assist		■	■	■	■
Audi active lane assist		■	■	■	■
Anfahrassistent		■	■	■	■
Berganfahrassistent		□	□	□	□
Bergabfahrassistent		■	■	■	■
<b>Fahrwerke/Bremsen</b>	<b>77</b>				
Dynamikfahrwerk		□	□	□	□
S line-Sportfahrwerk		■	■	■	■
Fahrwerk mit Dämpferregelung		■	■	■	■
Audi drive select®		■	■	■	■
Elektromechanische Parkbremse		□	□	□	□

□ Serienausstattung   ■ Sonderausstattung   – nicht erhältlich

	Seite	2.0 TFSI (125 kW)	2.0 TFSI (155 kW)	2.0 TDI (103 kW)	2.0 TDI (130 kW)
<b>Technik/Sicherheit</b>	<b>78</b>				
Elektrische Kindersicherung		■	■	■	■
Instrumenteneinsatz		□	□	□	□
Kindersicherung		□	□	□	□
Sicherheitsgurte		□	□	□	□
Gurtanlegekontrolle		□	□	□	□
Fullsize-Airbags		□	□	□	□
Seitenairbags hinten		■	■	■	■
Seitenaufprallschutz		□	□	□	□
Integrales Kopfstützensystem		□	□	□	□
Lenksäule		□	□	□	□
Lenksäulenverriegelung		□	□	□	□
Verbandmaterial mit Warndreieck		□	□	□	□
Anti-Blockier-System (ABS)		□	□	□	□
Antriebs-Schlupf-Regelung (ASR)		□	□	□	□
Elektronische Differenzialsperre (EDS)		□	□	□	□
Elektronische Stabilisierungskontrolle (ESC)		□	□	□	□
ESC mit elektronischer Quersperre		–	–	□ <sup>1</sup>	–
Radselektive Momentensteuerung		□	□	□ <sup>2</sup>	□
Elektromechanische Servolenkung		□	□	□	□
Handschaltgetriebe		□ <sup>3</sup>	–	□	–
S tronic®		□ <sup>3</sup>	□	–	□
Vorderradantrieb		–	–	□ <sup>3</sup>	–
quattro®		□	□	□ <sup>3</sup>	□
Freilaufmodus		■ <sup>4</sup>	■ <sup>4</sup>	–	■ <sup>4</sup>
Rekuperation		□	□	□	□
Start-Stop-System		□	□	□	□

	Seite	2.0 TFSI (125 kW)	2.0 TFSI (155 kW)	2.0 TDI (103 kW)	2.0 TDI (130 kW)
<b>Audi Anschlussgarantie</b>	<b>79</b>				
Audi Anschlussgarantie		■	■	■	■

Ausstattung des abgebildeten Audi Q3 (S. 4–23):

Lackierung: Eissilber Metallic; Räder: Aluminium-Gussräder im 5-Arm-Design;

Sitzbezüge: Leder Feinnappa kastanienbraun; Dekoreinlagen: Aluminiumnetz 3D

<sup>1</sup>Nur erhältlich für 2.0 TDI 103 kW (140 PS) mit Vorderradantrieb. <sup>2</sup>Nur erhältlich in Verbindung mit quattro Antrieb. <sup>3</sup>Modellabhängig. <sup>4</sup>Nur erhältlich für Modelle mit S tronic und Audi drive select.



## Bei Audi bekommen Sie sehr viel mehr als einen Audi.

Wer sich für einen Audi entscheidet, entscheidet sich für eine Marke, die ihren Kunden mehr bietet. Mehr Individualität. Mehr Exklusivität. Und mehr Faszination.



### Audi Konfigurator

Stellen Sie mit dem Audi Konfigurator Ihren ganz persönlichen Audi zusammen. Alle aktuellen Modelle, Motoren, Farben und Ausstattungen stehen Ihnen bei der Auswahl zur Verfügung. Jetzt auch mobil als App für Ihr Smartphone zum Download.  
> [www.audi.de/konfigurator](http://www.audi.de/konfigurator)



### Vorsprung durch Technik auch im Internet

Kommen Sie auf unserer Facebook-Seite mit anderen Interessenten, Fans und Besitzern in Kontakt. Mit hochaktuellen Informationen via Twitter halten wir Sie auf dem Laufenden. Oder lehnen Sie sich zurück und genießen unsere Filme, Werbespots und Produktvideos im Audi YouTube Channel.

- > [www.facebook.com/AudiDE](http://www.facebook.com/AudiDE)
- > [twitter.com/audi\\_online](http://twitter.com/audi_online)
- > [www.youtube.com/audi](http://www.youtube.com/audi)



## eKatalog

Ab sofort ist der Audi Katalog auch multimedial erlebbar: Als App verfügt er über die gleichen Inhalte wie das Printprodukt – und noch mehr. Informieren Sie sich über den Audi Q3, erleben Sie den Farbkonfigurator sowie ein interaktives Lichtspecial und genießen Sie die Faszination Audi auf Ihrem iPad.

> [www.audi.de](http://www.audi.de)



## Audi tv

Auf Audi tv entdecken Sie ganz neue Facetten unserer Marke mit den vier Ringen: spannende Reportagen über unsere Modelle, technische Innovationen, faszinierende Events aus den Bereichen Motorsport, Tradition, Kultur und Lifestyle. Werfen Sie einen Blick hinter die Kulissen. Jeden Tag aktuell. Rund um die Uhr.

> [www.audi.tv](http://www.audi.tv)



## Audi Bank

Finanzieren. Leasen. Versichern. Für welchen neuen Audi Sie sich auch entscheiden: Jedes Audi Bank-Angebot wird individuell auf Sie zugeschnitten. Zum Beispiel kombinieren unsere Vorteilspakete moderne Finanzierungs- und Leasingformen mit einem umfassenden Versicherungsschutz und bieten Ihnen somit grenzenlose Mobilität.

> [www.audibank.de](http://www.audibank.de)



**AUDI AG**  
85045 Ingolstadt  
[www.audi.de](http://www.audi.de)  
Gültig ab April 2012

Printed in Slovakia  
233/1230.20.00

Die in diesem Katalog abgebildeten Fahrzeuge sind teilweise mit Sonderausstattungen gegen Mehrpreis ausgerüstet. Die Angaben über Lieferumfang, Aussehen, Leistungen, Maße und Gewichte, Kraftstoffverbrauch und Betriebskosten der Fahrzeuge entsprechen den zum Zeitpunkt der Drucklegung vorhandenen Kenntnissen. Abweichungen in Farbe und Form von den Abbildungen, Irrtümer und Druckfehler bleiben vorbehalten. Alle Angaben zu Ausstattungen und technischen Daten basieren auf den Merkmalen des deutschen Markts. Änderungen sind vorbehalten. Nachdruck, auch auszugsweise, nur mit schriftlicher Genehmigung der AUDI AG.

Das Papier dieses Katalogs wurde aus chlorfrei gebleichtem Zellstoff hergestellt.