

# DEFENDER



GO BEYOND



LAND ROVER

LAND ROVER



## Introduzione

Il 4X4 più apprezzato e famoso al mondo

PAGINE  
2-3

## Fuoristrada, su strada

Leggendario fuoristrada, raffinato su strada

PAGINE  
4-9

## Motore e telaio

Un motore moderno completa un telaio collaudato e affidabile

PAGINE  
10-13

## Traino, portata massima e portata utile

Il lavoratore più versatile e infaticabile

PAGINE  
14-17

## Utenti professionali e avventurosi

Professionali nel lavoro, seri nell'esplorazione

PAGINE  
18-21

## Interni

Comfort e praticità

PAGINE  
22-25

## Specifiche e personalizzazioni

Stili carrozzeria, colori, dimensioni e finiture

PAGINE  
26-31

## Dati tecnici

Motori, dati tecnici, capacità, pesi e veicoli professionali

PAGINE  
32-39

## Accessori

Aggiungi ancora più capacità, individualità e stile. Rendilo il tuo Defender

PAGINE  
40-49

## Our Planet

Il nostro impegno per un futuro sostenibile

PAGINE  
50-51



Serie I (1948-1953)



Serie I Station Wagon (1954-1958)

Disponibilità del passo lungo 107". 1957 Prima motorizzazione diesel.

# '48



Serie IIa Station Wagon (1961-1972)

1966 Indicatori di direzione elettrici di serie. 1968 Gruppi ottici riposizionati dalla griglia ai parafranghi.



90 Station Wagon (1984-1990)

1984 Sostituzione delle balestre con molle elicoidali. Parabrezza in un pezzo unico – i finestrini anteriori a cristalli discendenti sostituiscono quelli scorrevoli. Archi passaruota in poliuretano per meglio assecondare l'aumento di carreggiata.



### Serie II Station Wagon (1958-1961)

1958 Finestrini maggiorati. Nuove bordature a coprire scarico e telaio. Tappo serbatoio carburante spostato da sotto il sedile del guidatore a dietro lo sportello del guidatore (guida a destra).



### Serie III Station Wagon (1972-1984)

1972 Aggiunte prese d'aria sui parafranghi per una migliore aerazione. 1981 Migliorie ai sedili nella versione County.



### Defender (1990-2006)

1998 Nuovo motore Td5. Serbatoio carburante e tappo riposizionati posteriormente. La ruota di scorta sul cofano viene proibita.

Con una così diretta discendenza dalla prima Land Rover del 1948, il Defender di oggi ancora si onora di essere il veicolo più iconico e robusto dell'intera gamma Land Rover. Il Land Rover originale guadagnò immediati consensi per la sua estrema versatilità e le capacità in fuoristrada, doti di spicco immutate oltre due milioni di veicoli più tardi.

Sessant'anni di esperienza nel disegnare e costruire il più importante mezzo 4X4 del mondo toccano oggi il loro culmine. L'introduzione nel 2007 del particolare rigonfiamento del cofano denotava una nuova motorizzazione con una maggiore potenza e flessibilità per aumentare ancora le capacità di questo fuoristrada leggendario. C'è una plancia dalla linea contemporanea, un efficace impianto di riscaldamento e aria condizionata, sedili anatomici e interni durevoli. L'ultimo veicolo di questa lunga evoluzione è pronto come mai prima ad accettare e vincere le sfide del mondo moderno.



### Defender (2007-oggi)

2007 Introdotti il motore 2.4 diesel, il cambio manuale a sei velocità e nuovi interni.

Per affrontare e superare anche i più impegnativi terreni fuori strada, niente può eguagliare le prestazioni del Defender.

A differenza di molti concorrenti, infatti, il Defender vanta una trasmissione integrale permanente con differenziale centrale che distribuisce la coppia motrice tra gli assali anteriore e posteriore, assicurando le migliori prestazioni in qualsiasi condizione meteo e di fondo stradale. Il differenziale centrale è bloccabile per garantire sempre il massimo dell'aderenza e del controllo sulle superfici scivolose e per migliorare ancora di più controllo e aderenza su strada e in fuoristrada il Defender è disponibile con un sistema ABS opzionale dotato di controllo della trazione.











Alla leggendaria capacità del Defender contribuisce in modo fondamentale l'elevata articolazione degli assi, grazie alle sospensioni a molle elicoidali indipendenti, pari a 655 mm per il Defender 110 e a 590 mm per il Defender 90, mantenendo le ruote sempre in contatto con il suolo anche nelle condizioni più irregolari del terreno.





La leggendaria posizione di guida Land Rover, oggi una peculiarità di ogni veicolo della Casa, ha visto la sua introduzione proprio con il Defender. Il particolare assetto del posto di guida conferisce grande visibilità frontale e in ogni punto dell'ambiente circostante, garantendo controllo e sicurezza ai massimi livelli.

L'esperienza di guida è inoltre ancor più esaltata dal nuovo cambio a sei marce. Sviluppato appositamente per le situazioni di carico gravoso, è leggero e robusto e consente una guida su strada più liscia con manovre di cambio più dolci e progressive.



Con ben 12 marce (6 normali e 6 ridotte) il traino, la marcia su strada e in fuoristrada non danno mai problemi di controllo del veicolo. Le marce ridotte riducono la velocità ed erogano una coppia ottimale che rende il traino un'operazione quasi priva di sforzo.

Il veicolo mostrato in figura è accessorato con il kit di piastre di protezione zigrinate e il profilo superiore aerodinamico.



COOP



# PRA

Straordinaria potenza per il traino. E potenza per togliersi da qualsiasi impaccio. Il motore diesel 2.4 litri del Defender sviluppa una coppia massima di 360 Nm (il 90% della potenza massima è disponibile praticamente sempre da meno di 2.200 giri/min a più di 4.350 giri/min).

Questo motore è concepito per tollerare la qualità variabile dei carburanti disponibili nei vari mercati\* e per confermare, così, lo status iconico di un veicolo davvero globale. E per soddisfare meglio le esigenze del motore nei regimi più gravosi alle basse velocità, ad esempio 1.000 giri/min, il dispositivo anti-stallo regola in modo intelligente la quantità di carburante effettivamente richiesta dal motore.

\*Per maggiori informazioni rivolgiti al tuo Concessionario Land Rover.

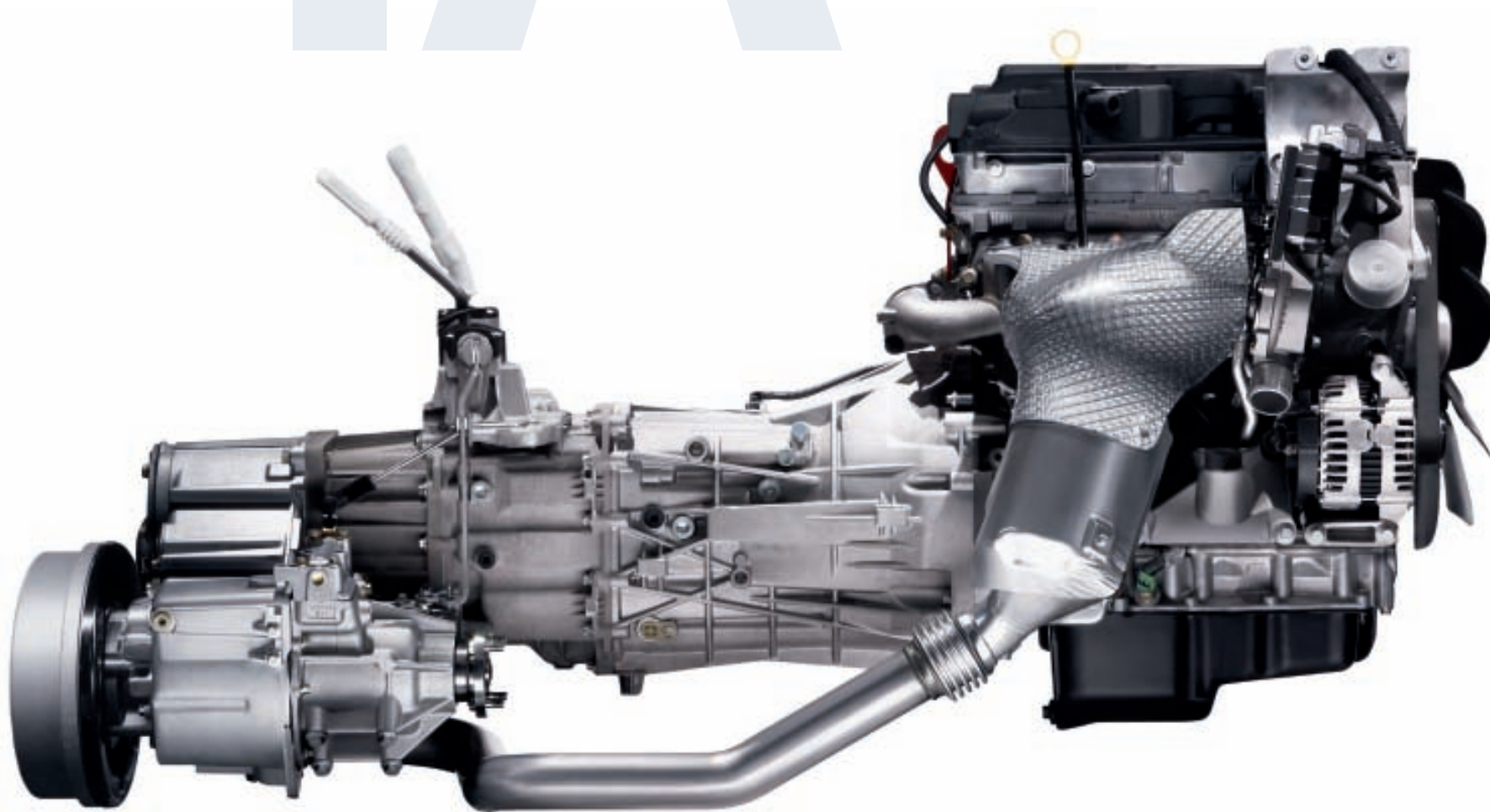

# FORZA

Alcune cose non avranno mai bisogno di essere migliorate. Una di queste è il telaio. Enormemente solido, è probabilmente il componente più importante della progettazione del Defender e contribuisce alla forza, alla versatilità, alla durata e alla capacità di carico. La sezione scatolare e la struttura a longheroni e traverse è molto più resistente di altri tipi di telaio e più versatile dei monoscocca preferiti da molti concorrenti.

L'altra è la carrozzeria. È forte e semplicemente funzionale, con profili piani che la rendono il più possibile adattabile e configurabile. Gli accessori originali, come le piastre di protezione zigrinate, le scalette e le barre al tetto, possono quindi essere facilmente agganciati. I suoi leggeri pannelli in alluminio, resistenti alla corrosione, sono la diretta evoluzione di quelli del progetto originale del 1948 e consentono non solo il risparmio di carburante, ma anche l'aumento della portata utile e della capacità di carico del veicolo; gli conferiscono inoltre il giusto compromesso tra forma e funzionalità. Anche il piano di carico è in alluminio, quindi inattaccabile dalla ruggine. Puoi fidarti del Defender.



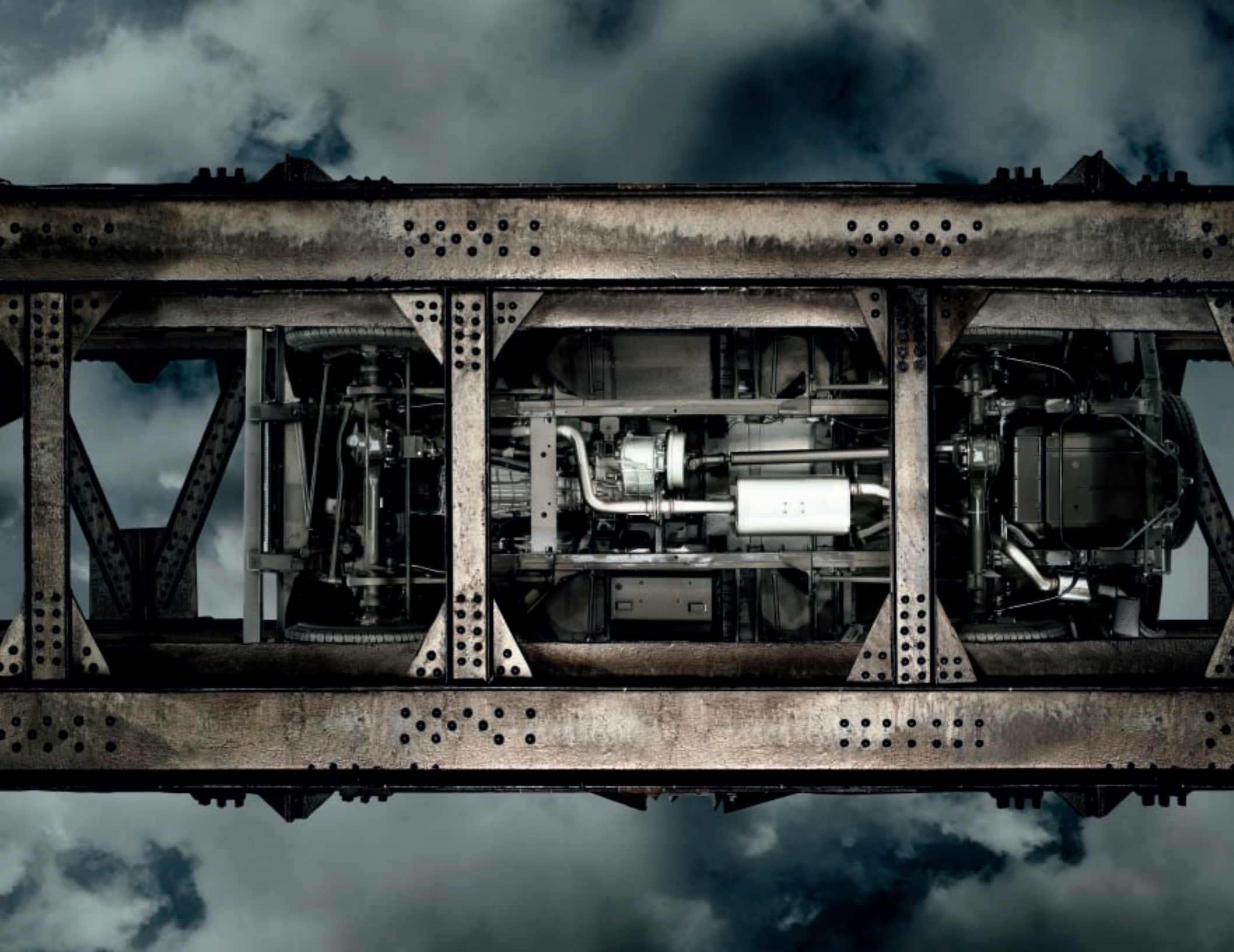

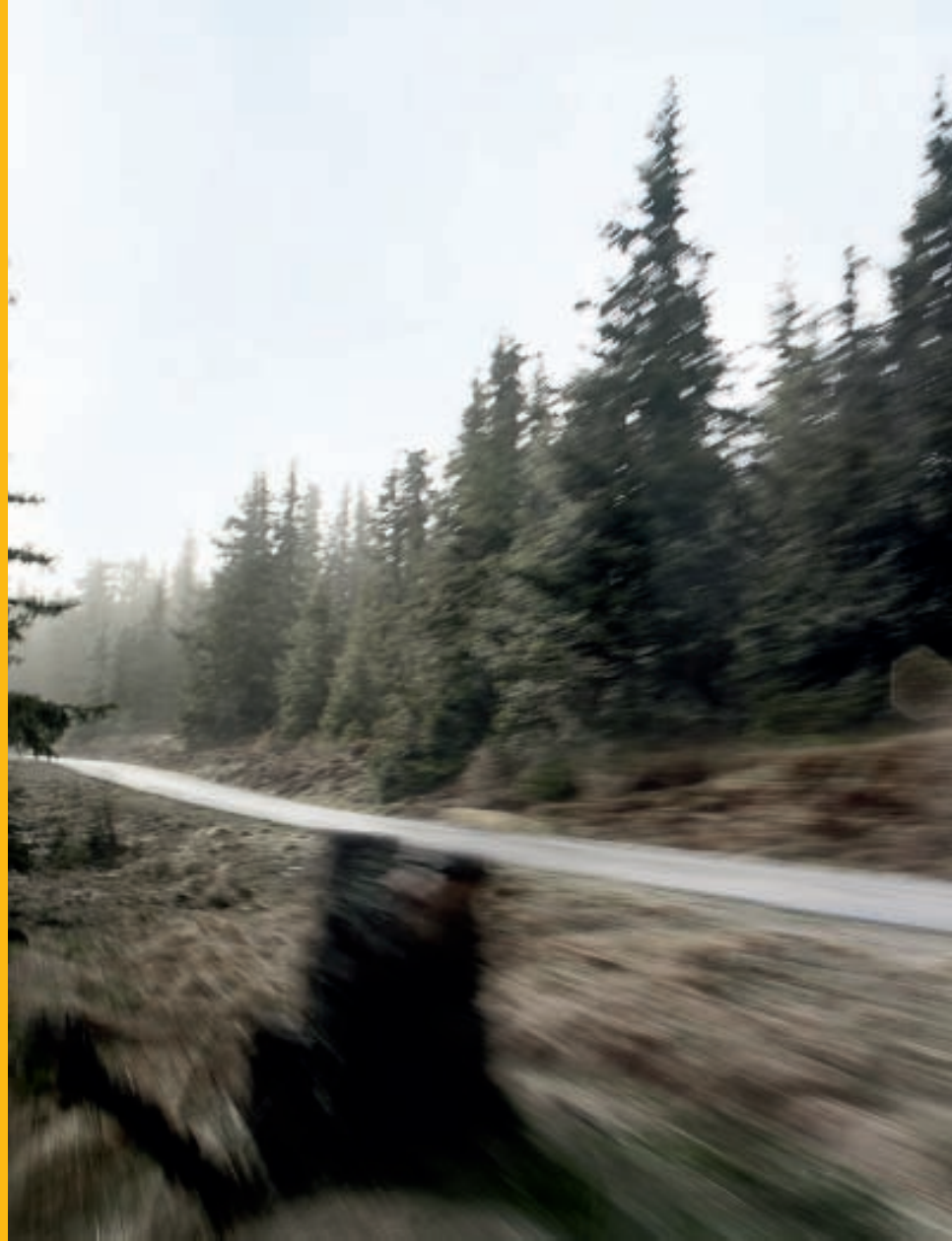





Le eccezionali capacità di traino del Defender sono comprese nella sua grande duttilità:

3.500 kg con rimorchio frenato a inerzia e un'impressionante capacità di carico, dovuto a un peso massimo complessivo di 3.380 kg\*. Con il suo telaio rigido e robusto, progettato appositamente per gestire carichi gravosi e poco maneggevoli, il Defender può trainare e trasportare agilmente anche sui terreni maggiormente impegnativi. Il Defender è polivalente e versatile.

\*Disponibile sui modelli 110 e 130.



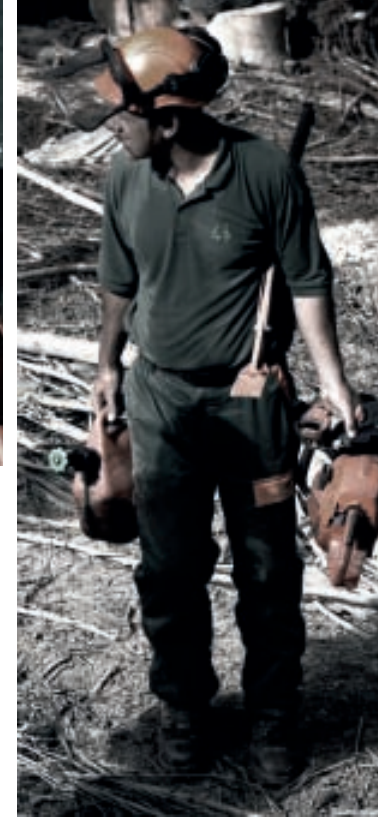

Il principio strutturale che ha ispirato il progetto del Defender lo conduce a una versatilità pressoché perfetta. È disponibile in diverse varianti (fra le quali Station Wagon, Hard Top, Pick Up, e Double Cab Pick Up) e tre diverse misure del passo (90, 110 e 130).

Eventuali materiali rischiosi, per esempio, possono essere mantenuti separati dai passeggeri e trasportati nelle posizioni più remote nel Defender 110 High Capacity Pick Up. Maggiore personalizzazione è possibile con l'ampia gamma di accessori Land Rover disponibile presso il tuo Concessionario Land Rover.

Veicolo con accessori.



Il Defender è l'essenza stessa della piattaforma mobile robusta e affidabile per interventi d'emergenza e servizi di salvataggio, così come per un vasto numero di attività industriali, dalla produzione di energia elettrica al lavoro in cava o miniera a cielo aperto, dall'agricoltura alla prospezione petrolifera, dalla selvicoltura all'ingegneria civile.

# PROFESSIONALE



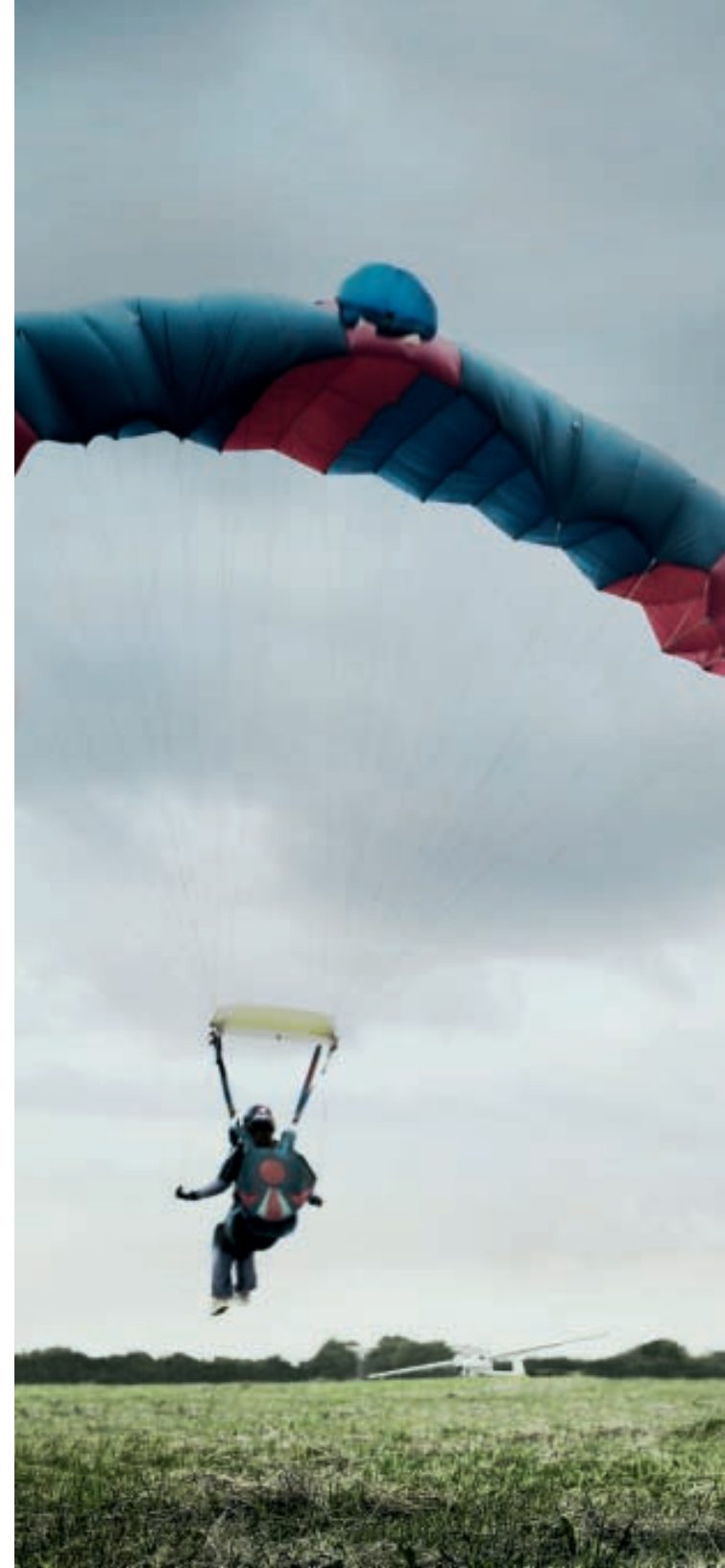

Il Defender è il veicolo mitico per le spedizioni, l'originale. Da sempre è stato la prima scelta per chi ama l'esplorazione e l'avventura grazie alla sua capacità di traino e di trasporto, alla disponibilità fino a sette posti e alla propulsione diesel economica ed ecologica.

Al termine del viaggio il pianale può essere ripulito in un attimo e i tappetini asportabili e resistenti all'acqua possono essere liberati da fango e terriccio semplicemente con un getto in pressione. L'ampia scelta di allestimenti e accessori Land Rover ti permettono di personalizzare a piacere il tuo Defender, secondo le più diverse esigenze e necessità.





I SEDILI FRONTE MARCIA POSSONO ACCOGLIERE CONFORTEVOLMENTE SETTE ADULTI. LA TERZA FILA DI SEDILI È UN EXTRA OPZIONALE.





La forma segue la funzione, negli interni del Defender. Veicoli così richiedono materiali robusti, perché ci vuole una plancia resistente all'usura e delle coperture dei sedili durature. La plancia è in un solo pezzo, per maggiore praticità e raffinatezza insieme e la sua linea distintiva sottolinea la caratteristica posizione di guida dominante Land Rover.

Gli strumenti sono chiaramente visibili mentre tutti i controlli e i comandi sono a portata di mano. I sedili sono disposti a gradinata: la loro posizione rende piacevole la vista esterna e facile l'accesso al veicolo. Disegnato per essere comodo e di sostegno in ogni condizione di marcia, ogni sedile ha tre punti di aggancio per le cinture di sicurezza, ma può essere piegato per ottimizzare la versatilità di carico del Defender. C'è molto spazio anche per gli oggetti più piccoli, nei cassetti della plancia o tra i sedili anteriori. Il cubby box\* opzionale aggiunge spazio ulteriore e include due portabicchieri.

\*Di serie in alcuni modelli.



Ispirata dal design industriale del Ventunesimo secolo, la plancia del Defender è semplice, robusta e pratica. La zona degli strumenti è dominata dalle cifre del contagiri e del tachimetro, mentre un terzo strumento misura la temperatura dell'acqua e il livello del carburante.

Una serie di spie monitorizza i sistemi del veicolo. Una robusta maniglia è a disposizione del passeggero, tanto solida da rafforzare il senso di sicurezza che viene dal viaggiare in un Defender. I controlli del riscaldamento e dell'aria condizionata (opzionale) sono facilmente raggiungibili sia dal guidatore che dal passeggero: i flussi d'aria mantengono confortevole l'atmosfera nell'abitacolo attraverso le caratteristiche ventole sul cruscotto e sul pavimento. Per i contatti con il mondo esterno o semplicemente per meglio godere del viaggio, il sistema audio di intrattenimento include l'opzione di montare amplificatori per i toni alti, radio, lettori CD e connettività MP3.





## VERSIONI & COLORI

Due colori nuovi, Fuji White e Baltic Blue\*, si aggiungono alla gamma disponibile per il Defender. Gli impianti di verniciatura Land Rover presso lo stabilimento di Solihull si avvalgono delle più recenti tecnologie per realizzare la massima economia nell'uso dei solventi. Ogni Land Rover impiega dodici ore a passare attraverso più di venti processi in verniciatura che assicurano una finitura superbamente protettiva e lucida, sia per i tradizionali colori pastello (Fuji White, Tamar Blue e Keswick Green) sia per le tinte metallizzate disponibili. Verifica la disponibilità presso il tuo Concessionario Land Rover.



DEFENDER 90 STATION WAGON ZERMATT SILVER



DEFENDER 110 STATION WAGON TAMAR BLUE



DEFENDER 110 DOUBLE CAB PICK UP KESWICK GREEN



DEFENDER 90 HARD TOP ZERMATT SILVER



DEFENDER 110 HARD TOP GALWAY GREEN



DEFENDER 110 HIGH CAPACITY PICK UP SANTORINI BLACK



DEFENDER 90 PICK UP STORNOWAY GREY



DEFENDER 110 PICK UP RIMINI RED



DEFENDER 130 DOUBLE CAB HIGH CAPACITY PICK UP FUJI WHITE

\*Baltic Blue è disponibile da febbraio 2011.

I veicoli illustrati mostrano diversi di livelli di allestimento e di elementi opzionali. Rivolgiti al tuo Concessionario Land Rover per i dettagli.

# DIMENSIONI

	90		110				130
	Pick Up	Station Wagon	High Capacity Pick Up	Hard Top	Station Wagon	Crew Cab	Crew Cab
Carreggiata ant/post	1.486	1.486	1.486†	1.486†	1.486†	1.486†	1.511
Lunghezza piano di carico	983*	1.144	2.010	1.900	1.900	1.020	1.668*
Larghezza apertura portellone posteriore	878	878	1.362	878	878	878	1.362
Lunghezza interna massima	830	1.005	1.980	1.750	1100/1470**	690	1.640
Larghezza interna massima	800	660	1.060	755	660	800	1.060
Altezza interna massima	1.160	1.050	1.160	1.050	1.050	1.160	1.160

Dimensioni in mm \*Aggiungere 161 mm con ruota di scorta rimossa \*\*Seconda fila di sedili in posizione/seconda fila di sedili piegata †1.511 con cerchio in acciaio



L'altezza dipende dal tipo di cerchi e pneumatici scelti

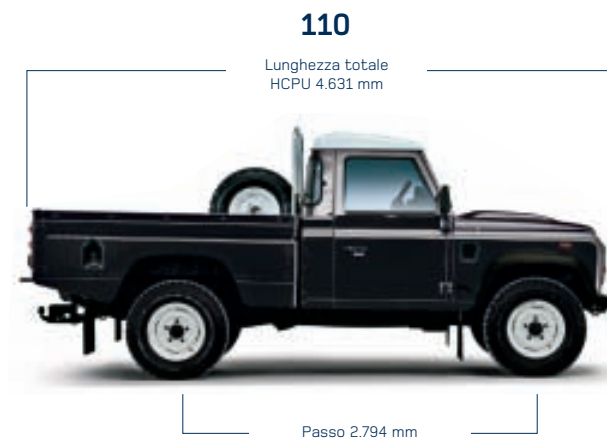

## COMBINAZIONI DEGLI INTERNI



VINILE  
Seduta: Vinile Twill  
Lati posteriore e laterali dei sedili: Vinile Grey Stag

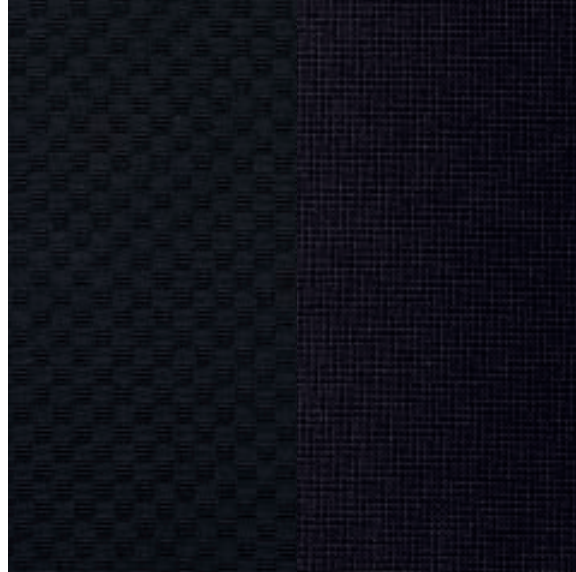

TESSUTO  
Seduta: Tessuto Black  
Lati posteriore e laterali dei sedili: Tessuto Black Mondus



PARZIALMENTE IN PELLE  
Seduta: Tessuto Black  
Lati posteriore e laterali dei sedili: Pelle Black

# CONFIGURAZIONE SEDILI

## 90

ST/PU†  
2 sedili



SW†  
4 sedili



## 130

CREW CAB†  
5 sedili



## 110

HT/HCPU†  
2 sedili



SW/CREW CAB†  
5 sedili\*



SW†  
7 sedili\*  
[2 sedili aggiuntivi opzionali]







Terza fila posteriore optional

HT = Hard Top PU = Pick Up HCPU = High Capacity Pick Up SW = Station Wagon  
\*60:40 ribaltamento schienale posteriore (solo Station Wagon). †Cubby Box opzionale.

## UTILIZZO DEI MODELLI

### COME SCEGLIERE LA VERSIONE GIUSTA

Il Defender è disponibile in un'ampia gamma di versioni di carrozzerie e di tre interassi. Ognuna di queste garantisce la capacità ottimale per un determinato uso. Scegliere la versione adeguata alle tue esigenze ti aiuterà a ottenere il massimo dal tuo Defender.

	90 STATION WAGON	90 SOFT TOP	90 PICK UP	110 STATION WAGON
<b>CARATTERISTICHE RICHIESTE</b>				
<b>TRAINO</b> – distanze brevi (es. agricoltura) Manovrabilità, buona visibilità posteriore	■ ■ ■ ■ ■	■ ■ ■ ■	■ ■ ■ ■ ■	■ ■ ■
<b>TRAINO</b> – distanze lunghe (es. rimorchi ingombranti) Stabilità di marcia, gamma alimentazione	■ ■	■ ■	■ ■	■ ■ ■ ■ ■
<b>PRATICITÀ DI TRASPORTO</b> (carico pesante, di valore, fragile) Vano di carico, portata utile, sicurezza, protezione dagli agenti esterni	■ ■	■ ■	■	■ ■ ■
<b>TRASPORTO MATERIALI</b> (slegato, sporco, puzzolente, bestiame) Vano di carico, portata utile, accesso, cabina separata	■	■ ■	■ ■	■
<b>TRASPORTO PERSONE</b> Numero di posti, comfort, accessibilità	■ ■ ■	■	■	■ ■ ■ ■ ■
<b>FUORISTRADA ESTREMO</b> Manovrabilità, visibilità ad ogni angolo, buoni angoli caratteristici	■ ■ ■ ■ ■	■ ■ ■ ■ ■	■ ■ ■ ■ ■	■ ■ ■ ■



110  
HARD TOP



110  
HIGH CAPACITY  
PICK UP



110  
CREW CAB  
PICK UP



130  
CREW CAB  
PICK UP



■ ■ ■

■ ■ ■

■ ■ ■

■ ■ ■

■ ■ ■ ■ ■

■ ■ ■ ■ ■

■ ■ ■ ■ ■

■ ■ ■

■ ■ ■ ■ ■

■ ■

■

■ ■

■ ■ ■

■ ■ ■ ■ ■

■ ■

■ ■ ■ ■

■

■

■ ■ ■ ■

■ ■ ■ ■

■ ■ ■ ■

■ ■ ■ ■

■ ■ ■ ■

■ ■ ■

## MOTORE E TRASMISSIONE

### 2,4 LITRI DIESEL

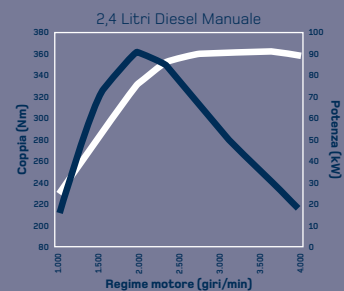

■ Coppia (Nm)      ■ Potenza (kW)

Coppia Max (Nm)      Potenza Max (kW)  
360 Nm a 2.000 giri/min      90 kW (122 CV)  
a 3.500 giri/min

Trazione integrale permanente ■

Riduttore a due gamme di rapporti ■

Bloccaggio differenziale centrale ■

Cambio manuale a sei rapporti ■

■ = Dotazione standard

### CAPACITÀ SERBATOIO CARBURANTE

90

110

130

Litri	60	75	75
-------	----	----	----

### CONSUMO CARBURANTE (L/100 KM)

Urbano	12,5	13,6	13,6
Extra urbano	8,6	9,7	9,7
Combinato	10,0	11,1	11,1
Rumorosità esterna	73db	73db	73db
CO <sub>2</sub> g/km (combinato)	266	295	295
Normativa antinquinamento	EU4	EU4	EU4

Dati relativi ai consumi: i risultati riportati non implicano o esprimono alcuna garanzia sui consumi del particolare veicolo al quale si riferiscono. I veicoli non vengono testati singolarmente e inevitabilmente possono esistere delle differenze tra diversi esemplari dello stesso modello. Inoltre ogni unità può prevedere delle modifiche singolari. Influiscono anche sui valori dei consumi effettivi lo stile di guida individuale, le condizioni del traffico, la durata dell'impiego e lo stato di manutenzione del veicolo.

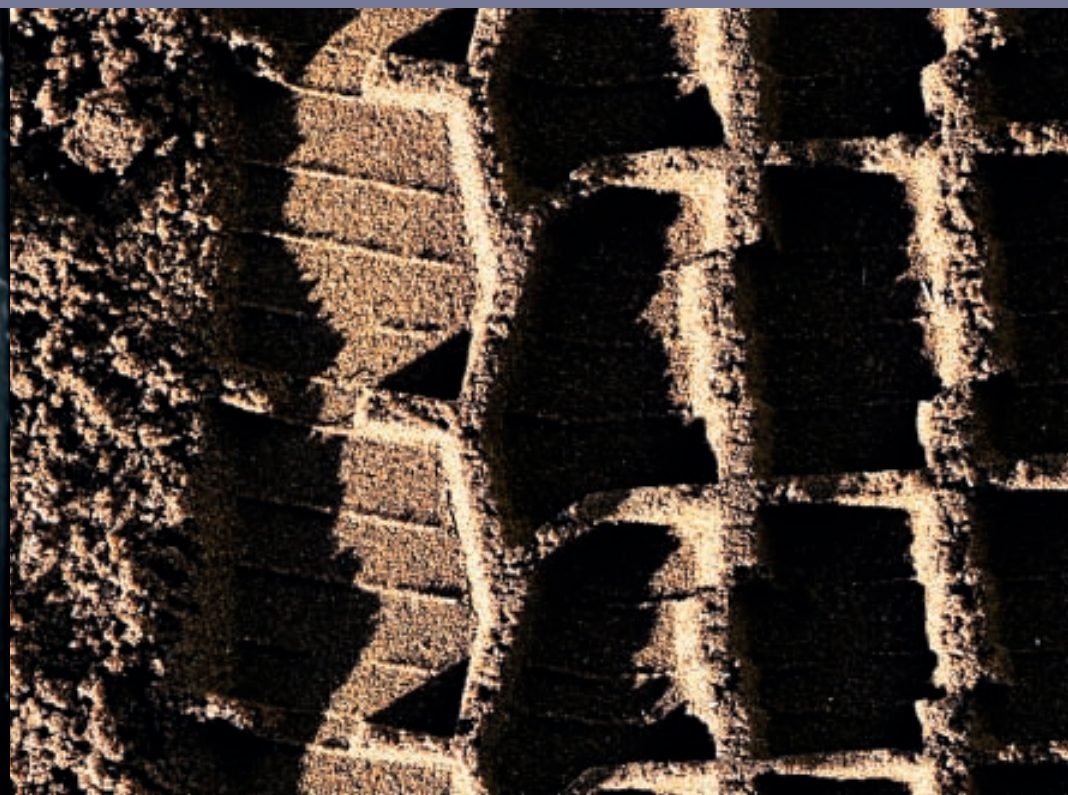

## CERCHI & PNEUMATICI

### SCEGLIERE IL PNEUMATICO GIUSTO

Nessun pneumatico può andar bene per ogni condizione di fondo stradale, per cui Land Rover offre un'ampia gamma di scelta per adattarsi alle più svariate superfici. Scegliere il giusto pneumatico che ben si adatta al tipo di suolo maggiormente battuto ti permetterà di trarre il meglio dal tuo Defender.



CERCHIO IN ACCIAIO STANDARD  
90/110  
5.5F X 16



CERCHIO IN ACCIAIO HEAVY DUTY  
90/110/130  
6.5J X 16



LEGA BOOST  
90/110  
7J X 16



CERCHIO IN LEGA  
DUAL FINISH 90/110  
7J X 16

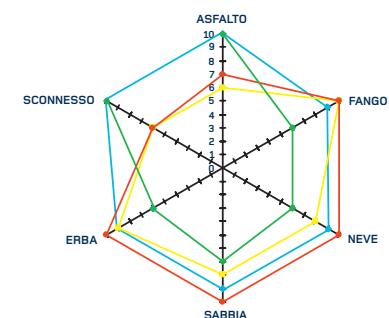

La distanza dal centro indica il livello di performance  
1 = Buono 10 = Superiore

PNEUMATICI	CERCHI	MISURE	90	110	130
MICHELIN LATITUDE CROSS (TUBELESS)	Acciaio	7.50R16	■	■	-
MICHELIN XZL (TUBED AND TUBELESS)*	Acciaio	7.50R16	□	□	-
MICHELIN XZL (TUBED AND TUBELESS)*	Acciaio HD	7.50R16	-	-	□
GOODYEAR WRANGLER MT/R (TUBELESS)	Acciaio HD	235/85R16	□	□	□
CONTINENTAL CONTICROSS CONTACT AT	Acciaio HD	235/85R16	-	-	■
CONTINENTAL CONTICROSS CONTACT AT	Lega	235/85R16	□	□	-
GOODYEAR WRANGLER MT/R (TUBELESS)	Lega	235/85R16	□	□	-

■ Di serie □ Opzionale - Non disponibile HD Heavy Duty

**NOTA BENE:** considerare con attenzione l'uso previsto del veicolo quando lo si sceglie con combinazioni specifiche di ruote e pneumatici.

I cerchi in lega possono essere più vulnerabili in fuoristrada. Parlane con il tuo Concessionario Land Rover durante la scelta del veicolo e delle sue caratteristiche.

\*Non disponibile per il mercato Italia.

# PRESTAZIONI IN FUORISTRADA

## ANGOLI CARATTERISTICI



Angolo di uscita

Angolo di dosso

Angolo di attacco

## PENDENZA MASSIMA



Pendenza massima superabile

## INCLINAZIONE TRASVERSALE



Massima inclinazione trasversale a seconda del carico effettivo

## PENDENZE CON PESO IN ORDINE DI MARCIA

	90	110	130
Pendenza massima superabile	45°	45°	45°
Angolo di attacco	47°	49°	49°
Angolo di uscita	47°	35°	35°
Angolo di dosso	147°	150°	153°
Angolo di inclinazione trasversale	35°	35°	35°

## PESI kg

STANDARD	90			110				130
	Pick Up	Soft Top	Station Wagon	High Capacity Pick Up	Hard Top	Station Wagon 5 sedili/7 sedili	Crew Cab	Crew Cab
Peso complessivo massimo	2.505	2.505	2.505	3.050	3.050	3.050/3.050	3.050	3.380
Peso in ordine di marcia minimo*	1.738	1.744	1.875	1.926	1.953	2.050/2.111	2.030	2.137
Portata utile massima**	767	761	630	1.124	1.097	1.000/939	1.020	1.243

\*Peso in ordine di marcia = peso a vuoto + serbatoio carburante pieno + conducente (75 kg) \*\*Portata utile massima = peso massimo complessivo - peso in ordine di marcia

## RAGGIO MINIMO DI STERZATA



## PROFONDITÀ DI GUADO



## LUCE LIBERA DA TERRA



### RAGGIO MINIMO DI STERZATA metri

	90		110		130
Pneumatici	7.50R16	235/85R16	7.50R16	235/85R16	7.50R16
Raggio minimo di sterzata	6,15	6,67	6,4	7,18	7,54

### LUCE LIBERA DA TERRA mm

	90	110	130
Pneumatici	235/85R16	235/85R16	7.50R16
Luce libera da terra (minima)	250	250	250

## FRENI

Servo assistiti anteriori e posteriori a disco su tutti i modelli.

## STERZO

Tutti i modelli sono assistiti elettricamente e hanno il meccanismo di sterzo a vite senza fine.

## PROFONDITÀ DI GUADO mm

Profondità di guado	500	500	500
---------------------	-----	-----	-----

## CARICO DEL VEICOLO

Operazioni di carico o di traino errate possono portare a sollecitazioni eccessive degli pneumatici, dei freni e delle sospensioni, al sovraccarico degli assali, a una riduzione della manovrabilità del veicolo e delle prestazioni in frenata e in generale a disporre di un veicolo inaffidabile e inefficiente.

È consigliabile tenere in considerazione i seguenti fattori quando si sceglie il veicolo.

### PORTATA UTILE E DISTRIBUZIONE DEI PESI

È sufficiente rispettare semplici indicazioni per avere una corretta distribuzione dei pesi:

- la portata utile è calcolata come peso massimo ammesso - peso in ordine di marcia incluso il conducente e non deve essere oltrepassata
- tale carico deve essere distribuito il più uniformemente possibile lungo il piano di carico del veicolo
- l'altezza del carico deve essere mantenuta al minimo in modo da tenere il baricentro il più basso possibile
- bisogna considerare anche gli effetti aggiuntivi dell'eventuale traino (vedi sezione apposita).

Si prega di far riferimento all'apposita tabella e alla sezione sulle dimensioni per selezionare la configurazione del veicolo più adatta al carico da trasportare. Per esempio, se trasporti carichi relativamente compatti ma pesanti in modo regolare, un veicolo come il 110 Pick Up, che consente di portare il carico il più avanti possibile, è l'ideale. Per carichi meno pesanti, il 110 DCPU offre maggiori possibilità di trasporto persone.

### TRAINO

#### Il carico del rimorchio

Per ottenere le migliori prestazioni dal tuo veicolo Land Rover, i traini dovrebbero essere caricati il più uniformemente possibile in piano (o leggermente inclinati in avanti) e con il corretto peso sulla sfera (150 kg). Si noti che il carico sulla sfera del traino deve essere tenuto in considerazione quando si stima il carico sull'asse posteriore e avrà un effetto inversamente proporzionale alla posizione del gancio traino rispetto allo stesso asse (vedi tabella apposita).

#### La scelta del giusto equipaggiamento

Land Rover offre un'ampia gamma di equipaggiamenti per il traino per soddisfare le applicazioni più disparate.

I ganci traino ad altezza variabile consentono di fissare la sfera di traino in tre differenti posizioni per soddisfare diversi bisogni di traino.

I ganci di traino regolabili permettono di regolare velocemente l'altezza del gancio a sfera grazie a un perno di rapido posizionamento e sono l'ideale per chi ha invece bisogno di lavorare con diverse varietà di traini o dove l'altezza posteriore del veicolo può variare significativamente a causa del carico.

Sono inoltre disponibili sia un gancio a sfera da 50 mm sia un uncino. Una combinazione di traino sfera/uncino, più versatile, è disponibile come optional. Il gancio a sfera è perfetto per il traino, mentre l'uncino garantisce una maggiore versatilità.

#### BARRE AL TETTO

Qualunque carico sul tetto del veicolo influisce pesantemente sulla manovrabilità e carichi alti e ingombranti dovrebbero essere evitati. Land Rover raccomanda un peso massimo di 150 kg incluse le barre.

Gli Accessori Land Rover offrono vari sistemi di barre al tetto per garantire che i carichi vengano trasportati nel modo più sicuro possibile. Le Barre Sport accolgono carichi lunghi (scalette, canoe, windsurf, ecc.) che possono essere fissati in due punti e, grazie alla loro estrema leggerezza, lasciano disponibile la maggior parte dei 150 kg per il carico utile. Possono inoltre essere affiancate da una varietà di attacchi specifici per trasportare sci e valige, ecc.

Barre da trasporto sono disponibili in varie lunghezze adatte alle differenti versioni e passi del veicolo. Sono adatte ad accogliere diversi tipi di contenitori per poter distribuire al meglio il carico e mantenere così al minimo la sua altezza.

## CAPACITÀ DI CARICO

### CAPACITÀ DI TRAINO <sup>kg</sup>

	90	110	130
Traino frenato	3.500	3.500	3.500
Traino non frenato	750	750	750
Peso massimo raccomandato sulla sfera	150	150	150
Impatto sul peso dell'asse posteriore	201	204 (HCPU 220)	211

### CARICO MASSIMO SULL'ASSE <sup>kg</sup>

	90	110	130
Asse anteriore	1.250	1.250	1.580
Asse posteriore	1.500	1.980	2.200
Peso totale ammesso	2.505	3.050	3.380

### CARICO SUL TETTO <sup>kg</sup>

	90	110
Barre	150	150
Griglia	150	150

Accessori originali approvati da Land Rover Genuine Parts. Le portate indicate includono il peso delle barre.

### SOSPENSIONI

#### Anteriori

Assale, molle elicoidali, ammortizzatori telescopici a gas con molle coassiali. Barra Panhard e puntoni. Barra antirollio con cerchi in lega.

Assale, molle elicoidali progressive, ammortizzatori telescopici a gas con molle coassiali. Barra Panhard e puntoni. Barra antirollio.

Assale, molle elicoidali, ammortizzatori telescopici a gas con molle coassiali. Barra Panhard e puntoni. Barra antirollio.

#### Posteriori

Assale posteriore, molle elicoidali progressive, ammortizzatori telescopici a gas. Barra ad 'A' e bracci oscillanti longitudinali. Barra antirollio con cerchi in lega.

Assale, molle elicoidali rinforzate, ammortizzatori telescopici a gas. Barra ad 'A' e bracci oscillanti longitudinali. Barra antirollio.

Assale, molle elicoidali rinforzate, molle ausiliarie coassiali, ammortizzatori telescopici a gas con molle coassiali. Barra ad 'A' e bracci oscillanti longitudinali. Barra antirollio.





## VEICOLI PROFESSIONALI

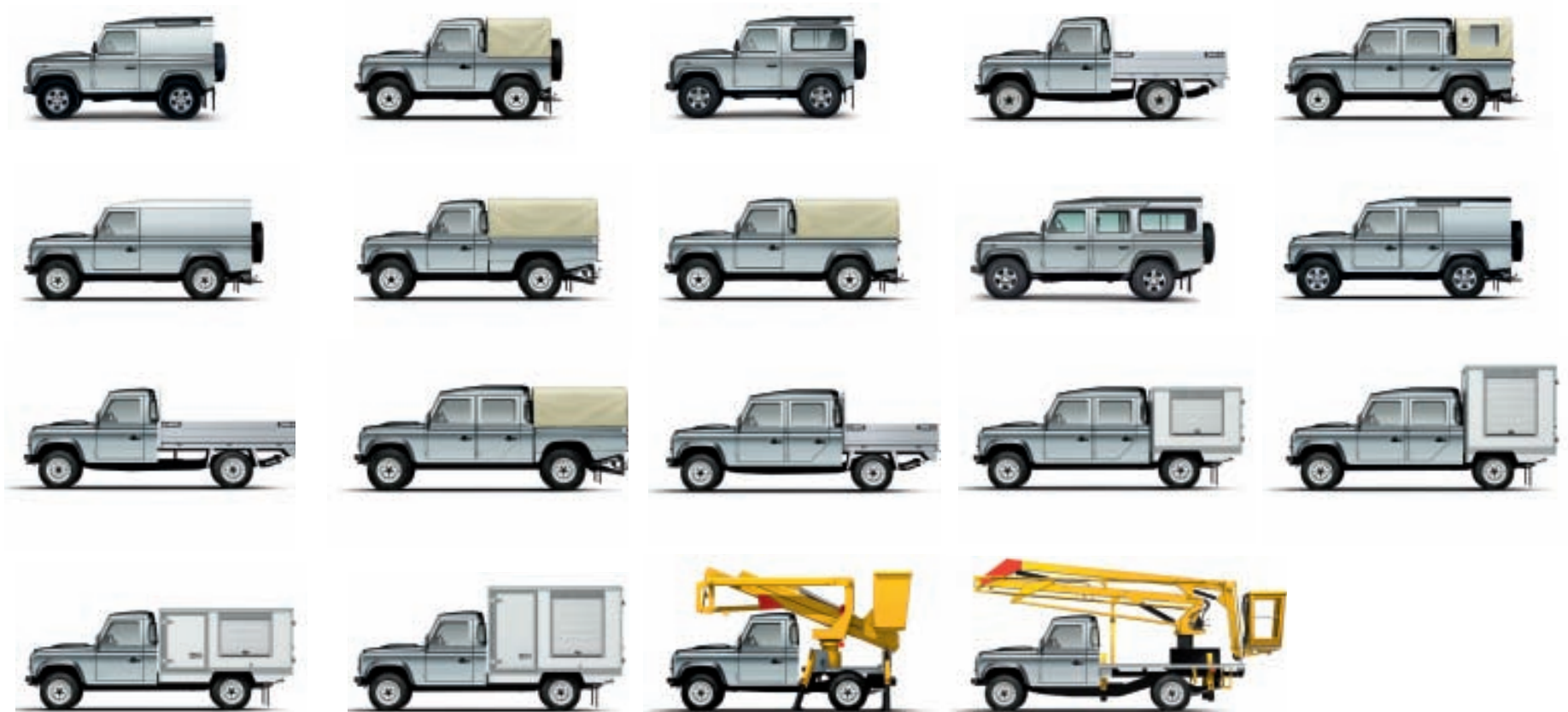

La struttura del Defender si offre perfettamente a essere versatile e per personalizzazioni uniche. Le immagini sopra sono solo esempi di allestimenti realizzati in vari mercati, il vostro Concessionario Land Rover potrà indicarvi quali trasformazioni sono possibili per il mercato italiano.



# ACCESSORI

Defender racchiude già in sé una moltitudine di specifiche pratiche di serie. Tuttavia la gamma accessori specialistici dedicati accresce e, se può, aggiunge capacità, stile, personalizzazione al 4x4 più popolare al mondo e ti permette di dare ad una Defender un'identità tutta tua.

Tra i numerosi accessori in gamma ci sono diverse opzioni dedicate al trasporto, al traino, al 'taglio' degli esterni, alla protezione della carrozzeria e molte 'chicche' per un abitacolo più confortevole. Gli accessori possono essere installati in qualsiasi momento della vostra vita insieme, non solo quando il veicolo è nuovo. Per maggiori informazioni, visita il sito [www.landover.it](http://www.landover.it) oppure fai riferimento al tuo Concessionario Land Rover di fiducia, che saprà introdurti al meglio nel mondo degli accessori Land Rover.



Il veicolo nell'immagine a sinistra è dotato di portapacchi Expedition, scaletta posteriore, convogliatore d'aria supplementare, protezioni zignate parafranghi, griglie fari anteriori, paracolpi, piastra di protezione sottoscocca rinforzata in alluminio, paraspruzzi anteriori, cerchi in lega da 16" a 5 razze e predellino laterale.



#### Copriruota in vinile†

Proteggi la ruota di scorta da fango e sporco con questo copriruota imbottito di ottima qualità.

Brandizzato 'Land Rover'

Copriruota in vinile - pneumatici 205 e 600 R16 (non illustrato) STC8485AA

Copriruota in vinile - pneumatici 265 R16 (non illustrato) STC8487AA

Copriruota in vinile - pneumatici 7.5 R16 (non illustrato) STC8488AA



#### Copriruota rigido†

STC7889

Copriruota per ruota di scorta adatto a gran parte degli pneumatici sul mercato.



#### Paraspruzzi anteriori

RTC9479

In gomma sagomata altamente resistente, arginano gli spruzzi e proteggono la vernice della carrozzeria. Paraspruzzi venduti come coppia anteriore, solo modelli 90 e 110.



#### Cerchio in lega 16" a 5 razze – doppia finitura

VPLDW0001YCM – Solo cerchio

Con logo Defender in rilievo.

Pneumatico consigliato: Continental Conticross Contact AT 235/85 R16.

Solo modelli 90 e 110 con sospensioni di serie. Dal MY2009 in poi, i cerchi in lega Boost a pagina 33 sono disponibili anche come accessori (non solo come optional). Per maggiori informazioni, rivolgiti sempre al tuo Concessionario Land Rover.

#### Borchia centrale

Finitura Bright Polished - RRJ500060MUZ

#### Dadi antifurto†

Il kit comprende un set completo di dadi antifurto e dadi piatti, necessari per passare dai cerchi in acciaio a quelli in lega. I dadi sono realizzati secondo i più severi standard di sicurezza, a salvaguardia di cerchi in lega e pneumatici.



#### Catene da neve†

Le catene da neve migliorano il controllo dello sterzo e dei freni su neve e ghiaccio se montate sulle ruote anteriori (se necessario, possono essere montate anche sulle ruote posteriori). Facili da montare, le catene sono realizzate in acciaio galvanizzato rinforzato e fornite entro una resistente sacca in vinile ove riporle quando non servono.

Catene da neve - per pneumatici 235/65 e 265/75 R16 STC8518

Catene da neve - per pneumatici 235/85 R16 e 7.5 R16 (non illustrate) STC7664

Set dadi antifurto per cerchi in acciaio (non illustrato) RTC9535

Set dadi antifurto per cerchi in lega - pneumatici 265 R16 (non illustrato) STC7623

Set dadi antifurto per cerchi in lega - pneumatici 205 R16 e 235 R16 (non illustrato) STC8843AA

Set dadi antifurto per cerchi in lega - finitura inox (non illustrato) RRD500560



#### Convogliatore d'aria supplementare (snorke)l

LR008383

Ideale per guardare acque profonde o attraversare terreni polverosi, il convogliatore d'aria supplementare, fissato al montante ad A, utilizza la presa d'aria già esistente. Idoneo per modelli Td5 e per i nuovi motori diesel 2,4.

**Nota bene:** non compatibile con il modello SVX Soft Top.

**NOTA BENE:** Considera attentamente l'utilizzo prevalente del veicolo nella scelta di combinazioni specifiche di cerchi, pneumatici o cerchi e pneumatici opzionali.

Alcune combinazioni di pneumatici e cerchi possono risultare più vulnerabili nel fuoristrada. Pertanto possono essere meno vulnerabili in fuoristrada. Pertanto fai sempre riferimento al tuo Concessionario Land Rover di fiducia prima di decidere.

†Non disponibili in tutti i mercati Europei. Per maggiori informazioni, rivolgiti al tuo Concessionario Land Rover.



#### Set fari anteriori

Inclusi nel set: fari abbaglianti, anabbaglianti e frecce. Richiede il kit modanature LR008361.

Con fari autolivellanti – VPLDV0003  
Senza fari autolivellanti – VPLDV0004



#### Set modanature – finitura Bright Silver

LR008361

Include la griglia frontale in foto e le cornici dei fari anteriori.

**Nota bene:** Si sconsiglia l'abbinamento con il verricello elettrico 9.5t (VUB500820).



#### Kit fari supplementari PIAA

LR006815

Fari supplementari ad elevate prestazioni con montaggio a paraurti. Kit completo di coperchi per la protezione dei fari quando non utilizzati. Non compatibile con le griglie fari mobili, le piastre di protezione zigrinate sul paraurti anteriore, il set fari anteriore.



**Griglie fari mobili – coppia anteriore**  
STC53161†

**Griglie fari mobili – coppia posteriore**  
STC53157†



#### Gruppi ottici posteriori a LED

Con lenti trasparenti. Sono necessarie tre luci per lato. Non compatibili con le griglie fari mobili posteriori. Per maggiori informazioni, rivolgeti al tuo Concessionario Land Rover.



#### Faro da lavoro brandeggiante

RTC8921AA

In condizioni di scarsa visibilità fornisce luce con un potente riflettore. Per Defender 90 e 110. In kit completo di interruttori, cablaggi e supporti di fissaggio.

**Lampade fari ad alta prestazione – coppia (non illustrate) VPLDV0061**  
Illuminazione accentuata.  
Per veicoli MY2007 in avanti.

#### Griglie fari mobili †

Le griglie fari mobili proteggono i gruppi ottici anteriori e posteriori dal sollevamento di sassi ed altri piccoli urti; sono caratterizzate da un semplice meccanismo a sgancio per consentire una facile pulizia delle lenti dei fari. In acciaio rivestito in nylon nero, con clip a "p" in materiale plastico anticorrosivo.

Griglie fari mobili - coppia anteriore - STC53161\* Non compatibili con set fari anteriori e kit modanature.

Griglie fari mobili - coppia posteriore - STC53157\*\* Adatte con ruota di scorta sul portellone. Non compatibili con pneumatici 235/265 e copri ruota rigido.

Griglie fari mobili - coppia posteriore - (non illustrate) STC53158\*\* Modelli senza ruota di scorta sul portellone.

Griglie fari mobili - singola - (non illustrata) - STC50448\*\* Per modelli con ruota di scorta sul portellone e scaletta di accesso con griglia fari integrata.

#### Griglie fari fisse†

Il solido disegno a rete conferisce massima protezione alle lenti dei fari anteriori e posteriori.

Griglia fari fissa anteriore, singola: 90 e 110 (non illustrata) 345985\*

Griglie gruppi ottici posteriori, coppia. Sono necessarie due coppie per veicolo. 90 e 110, eccetto HCPU (non illustrata) VUB504110\*\*

\*Non compatibile con il kit modanature (LR008361).

\*\*Non compatibile con gruppi ottici posteriori a LED.

†Non disponibili in tutti i mercati. Per maggiori informazioni, rivolgeti al tuo Concessionario Land Rover.



**Barra paracolpi ad "A" - no verricello** - VPLPP0060\*  
**Barra paracolpi ad "A" - con verricello** (non illustrato) - VPLPP0061\*  
 In resistente poliuretano. Adatto a modelli con o senza aria condizionata.  
 \*A norma CEE 2005/66.



**Piastre di protezione zigrinate**  
 Il kit include le piastre laterali inferiori, quelle per gli angoli laterali posteriori e due piastre a gradino per il paraurti anteriore. Defender 90SW, silver STC50245. Defender 110SW (eccetto HCPU) silver (non illustrate) STC50381. Defender 110SW (eccetto HCPU) nere (non illustrate) EBN500051. Defender 90SW, nere (non illustrate) EBN500050.  
**Nota bene:** le piastre a gradino per il paraurti anteriore non sono compatibili con il kit fari supplementari PIAA (LR006815).



**Protezioni zigrinate dei parafanghi**  
 Le protezioni zigrate dei parafanghi, realizzate in alluminio con motivo a scacchiera, consentono l'accesso alle barre di carico a tetto e una visuale elevata. Protezioni zigrate parafanghi - silver LR005230 (da MY2007 in poi). Protezioni zigrate parafanghi - nere (non illustrate) LR005242 (da MY2007 in poi).



**Piastra di protezione sottoscocca rinforzata in alluminio**  
 LR008247 Protegge il motore durante la guida in fuoristrada.  
**Piastra di protezione sottoscocca 'old style'**  
 (non illustrata) - STC50437  
 Piastra di alluminio rinforzata in acciaio.

**Copertura in alluminio rinforzato†**  
 (non illustrata) - VPLDP0003  
 Una copertura in alluminio rinforzato per aggiornare la piastra di protezione sottoscocca 'old style' (STC50437) e trasformarla in una piastra nuova (LR008247) utilizzando staffe e fissaggi già esistenti.



**Nuove pedane laterali - Nuovo design**  
 Finitura nera - Defender 90 - LR008379  
 Finitura nera - Defender 110 (non illustrate) - LR008375  
 Il resistente design realizzato in acciaio dà carattere alla tua Defender, oltre a facilitare l'accesso a bordo e la discesa a tutti i passeggeri. Le coperture in gomma sagomata antisdrucciolo assicurano la massima sicurezza.



**Tubolari sottoporta doppiati†**  
 Acciaio inox - Defender 90 - VPLDP0006  
 Finitura nera - Defender 110SW and Double Cab (non illustrati) - VPLDP0067  
 Finitura nera - Defender 90SW (non illustrati) - VPLDP0068



**Predellino posteriore†**  
 STC7632  
 Predellino dal design originale, pieghevole con meccanismo a molla, disponibile per tutti i modelli Defender.



**Predellino laterale†**  
 LR020614  
 Predellino pieghevole con meccanismo a molla, agevola l'accesso a bordo. Per tutti i modelli Defender.



**Pedana posteriore**  
 Facilita l'accesso al vano di carico, protegge dai piccoli urti ed incorpora una piastra per il gancio traino.  
 Defender 90 - STC50269AA Defender 110 (non illustrate) - STC50301

†Non disponibili in tutti i paesi europei. Per maggiori informazioni, rivolgiti al tuo Concessionario Land Rover.



**Barre Sport\***  
STC7582

Di notevole lunghezza, ampliano il potenziale di carico per diversi tipi di trasporto. Le barre Sport si adattano a infinite combinazioni di attacchi, inclusi box, portapacchi e sistemi di trasporto per sci e windsurf.



**Box portabagagli\***  
VPLDR0003

Dotato di serratura. Si apre da entrambi i lati. Dimensioni esterne: lunghezza 1.600 mm, larghezza 960 mm, altezza 410 mm. Capacità 450 litri. Carico massimo 54,8 kg.



**Box Sport\***  
VPLDR0002

Dotato di serratura. Può essere montato su entrambi i lati per facilitarne l'accesso da bordo strada in qualsiasi paese. Dotato di fissaggi interni per assicurare sci o altri carichi di elevata lunghezza. Dimensioni esterne: lunghezza 2.300 mm, larghezza 620 mm, altezza 390 mm. Capacità 400 litri. Carico massimo 56,3 kg.



**Portawindsurf/kayak\*†**  
LR006846

Per il trasporto di un windsurf + albero, un kayak o una tavola da surf. Carico massimo 45 kg.



**Portasci/snowboard\***  
LR006849

Dotato di serratura. Trasporta quattro paia di sci o due snowboard. Grande facilità di carico grazie al pratico sistema a scorrimento. Carico massimo 36 kg.



**Cestello portabagagli\***  
LR006848

Carico massimo 62,6 kg.

**Cinghia fermacarichi †**

(non illustrata) - CAR500010

Cinghia in nylon ideale per assicurare qualunque carico al sistema a barre sport, al cestello portabagagli o al portapacchi Expedition. Lunga 5 m, larga 20 mm. Fornita singola.



**Portapacchi Expedition**

90 Hard Top/SW - VPLDR0063 110 Hard Top/SW (non illustrato) - VPLDR0064 110/130 Double Cab (non illustrato) - VPLDR0065†  
Resistente sistema portapacchi che si installa sulla grondaia del tetto.

\*Per tutti gli accessori da tetto Land Rover è necessario il sistema a barre Sport (STC7582).

†Non disponibili in tutti i mercati. Per maggiori informazioni, rivolgiti al tuo Concessionario Land Rover.



**Scaletta posteriore in due sezioni**

AGP710010

Per l'impiego con il portapacchi Expedition VPLDR0063 e VPLDR0064.



**Scaletta posteriore**

STC50417

Con griglia faro integrata. Non compatibile con gruppi ottici posteriori a LED.



#### Gancio traino multi-altezze

Accessorio conveniente che consente di fissare il gancio di traino a diverse altezze per svariate esigenze di traino. Il kit contiene armatura, gancio e sfera di traino da 50 mm.

Defender 90 - LR006309

Defender 110 (eccetto HCPU) (non illustrato) - LR006310

Defender 130 e HCPU - LR006312



#### Combinazione di traino sfera/uncino

LR008244

Sfera da 50 mm ed uncino per aumentare la versatilità di traino con una capacità di 3.500 kg.

#### Uncino†

(non illustrato) - KNB100640

Con una capacità di 3.500 kg.



#### Sfera di traino

RTC8891AA

Sfera di traino da 50 mm.



#### Gancio traino regolabile†

Questo sistema di traino si adatta alle diverse altezze dei rimorchi e non necessita di attrezzi. Il kit contiene piastra ed armatura per gancio traino.

Defender 90 - LR007221 Defender 110 (non illustrato) - LR007222

Defender 130 and 110HCPU (non illustrato) - LR007223

#### Perno per gancio traino regolabile†

(non illustrato) - STC53017 Da utilizzare con il gancio traino regolabile, per fissarne l'altezza da terra.



#### Cinghia di traino

STC8919AA

In resistente poliestere con ganci di sicurezza alle estremità, questa cinghia sopporta carichi fino a 3.000 kg. La pratica custodia catarifrangente può essere usata come bandierina di segnalazione del traino, agganciandola a metà della cinghia.



#### Cablaggio elettrico a 13 pin\*

LR005919

Cablaggio elettrico di tipo europeo, idoneo a fornire energia elettrica per luci posteriori di qualsiasi rimorchio e per attrezzature interne, come alimentazione per frigo o ricarica batteria.



#### Cablaggi elettrici tipo "S"†

(illustrati a sinistra) - LR005921

Quando è richiesta energia elettrica supplementare per un rimorchio.

Forniscono alimentazione alle attrezzature interne di un rimorchio, compreso il frigorifero e carica della batteria del rimorchio.

**Nota bene:** non compatibile con l'attacco standard 12N. Deve essere usato insieme ai cablaggi elettrici tipo 'N' LR005920.

#### Cablaggi elettrici tipo "N"†

(illustrati a destra) - LR005920

Forniscono alimentazione alle luci posteriori, luci di arresto, indicatori di direzione e retronebbia. Possono fornire energia anche a un pannello portatarga con luci.

\*Non idonei per roulotte, caravan o pannelli posteriori con luci a LED.

†Non disponibili in tutti i mercati. Per maggiori informazioni, rivolgiti al tuo Concessionario Land Rover.





**Seggiolino per neonato BABY-SAFE plus II\*†**  
VPLMS0007

Per il bebè 0-13 kg (circa 0 - 12/15 mesi).  
È corredato di schermatura superiore per proteggere il piccolo dal sole e dal vento. Rivestimento imbottito lavabile in lavatrice. Deve essere fissato tramite la cintura di sicurezza: tre punti d'aggancio.



**Seggiolino per bambini DUO plus\*†**  
LR006637

Per bambini dai 9 ai 18 kg di peso (9 mesi - 4 anni circa). Sistema di posizionamento del poggiatesta e delle cinture facilmente regolabile. Rivestimento imbottito lavabile in lavatrice. Da posizionare sui sedili posteriori in senso di marcia. Include terzo ancoraggio superiore Isofix. Deve essere installato usando la cintura di sicurezza a tre punti d'aggancio.



**Seggiolino per bambini KID plus\*†**  
LR004940

Per bambini dai 15 ai 36 kg di peso (4 anni - 12 anni circa). Le guide delle cinghie garantiscono la corretta posizione della cintura di sicurezza. Larghezza regolabile in tre posizioni. Migliore protezione dagli impatti laterali. Rivestimento imbottito lavabile in lavatrice.



**Sedili anteriori 'Recaro'**

Sedile sinistro - VPLDS0036PUY  
Sedile destro (non illustrato) - VPLDS0035PUY  
Sedili riscaldabili, con seduta e schienale in tessuto e bordi in pelle, logo Land Rover e Recaro in rilievo. Include kit d'installazione. Non adatti ai modelli dotati di paratia né modelli 90 senza paratia e staffe per cric dietro ai sedili anteriori. Disponibili per telaio n° WA138480 110SW, 110 e 130 Double Cab e n.° 9A773310 per Defender 90 senza paratia. Compatibili con veicoli dotati di sedili riscaldabili. I sedili sono forniti singoli.

**Foderine impermeabili, coppia anteriore**  
(non illustrate) - VPLDS00 38  
Proteggono i tuoi sedili Recaro.

**Foderine impermeabili\*\***

Proteggono i sedili da fango, polvere e usura. Sono facili da indossare e vengono fornite in una borsa in cui riporle quando non utilizzate. Conformi alle norme ignifughe a cui è sottoposta l'industria automobilistica.

Foderine impermeabili - nere - 1a fila VPLDS0011  
Foderine impermeabili - nere - 2a fila 110 e 130 (non illustrate) VPLDS0012†  
Foderine impermeabili - nere - 2a fila 90, 3a fila 110 (non illustrate) VPLDS0013  
Foderine impermeabili - grigie - 1a fila (non illustrate) LR005128  
Foderine impermeabili - grigie - 2a fila 110 e 130 (non illustrate) LR007925  
Foderine impermeabili - grigie - 2a fila 90, 3a fila 110 (non illustrate) LR005126†



**Porta di connessione audio**

LR007467  
Installazione con ingresso per integrare iPod Nano di 1, 2 e 3 generazione, iPod Video da 30, 60 o 80 Gb, iPod Classic, iPhone e iPod Touch al sistema audio di bordo. Inoltre funge da ricarica del dispositivo iPod. iPod non fornito.

**Radio e lettore di cd singolo**  
(non illustrato) XQE500350†  
**Radio, lettore cd singolo ed MP3**  
(non illustrato) XQE500360†

**ACCESSORI DA VIAGGIO †**

**Triangolo di emergenza**  
(non illustrato) - KCC500021  
Necessario nelle emergenze ed obbligatorio a bordo. È fornito in apposito contenitore rigido di comodo stivaggio.

**Set primo soccorso**  
(non illustrato) - STC7642  
Pronto intervento per abrasioni e piccole escoriazioni.

**Estintore**  
(non illustrato) - STC8529AA  
Polvere estinguente in confezione da 1 kg. Inclusa staffa di supporto.

**Estintore**  
(non illustrato) - STC8138AB  
Polvere estinguente in confezione da 2 kg. Inclusa staffa di supporto.

**Valigetta attrezzi**  
(non illustrata) - STC8244AB  
Attrezzi per la manutenzione di base, riposti in una pratica valigetta rigida.

**Pompa a pedale**  
(non illustrata) - STC8243

**Vernici da ritocco**  
(non illustrate)  
Una gamma completa di vernici da ritocco in stick e spray per mantenere la tua Defender perfetta come il primo giorno a discapito di piccoli graffi e sbecature che possono capitare. Per la gamma dei colori ed altre informazioni rivolgiti al tuo Concessionario Land Rover.

iPod è un marchio registrato di Apple Inc., registrato in U.S.A. ed altri paesi.

\*I bambini viaggiano più sicuri sui sedili posteriori entro appositi seggiolini auto fissati correttamente. I colori e le fantasie dei rivestimenti vengono periodicamente aggiornati.

\*\*Dal MY2007 in poi sono inclusi i copri poggiatesta impermeabili

†Non disponibili in tutti i mercati. Per maggiori informazioni rivolgiti al tuo Concessionario Land Rover.



#### Protezione rigida vano carico\*

In robusto materiale acrilico, la protezione rigida è sagomata per aderire perfettamente al perimetro del vano carico.

Protezione rigida per vano carico dei 90SW/HT (illustrata) e 110SW/HT (non illustrata). Non compatibile con eventuale 2a fila di sedili sui modelli 90 e 3a sui modelli 110 - LR005081



#### Griglia divisoria\*

Funge da barriera sicura ed efficace tra vano carico ed abitacolo. Realizzata in acciaio rivestito in nylon nero. Rimovibile se non necessaria.

Griglia divisoria - 110SW - LR006447

Griglia divisoria - 90/110HT (non illustrata) - LR006785†

Griglia divisoria - 90SW (non illustrata) - LR006448

**Nota bene:** A norma ECE R17.



#### Cubby Box†

LR008788

Resistente ed utile vano contenitivo da installare fra i sedili anteriori. Finitura in vinile nero. Include portalattine.



#### Set tappetini in gomma Tappetini in gomma anteriori\*



#### Tappetini in gomma posteriori\*

Defender 110SW (2a fila) e Double Cab - LR005041

Defender 130 Double Cab/HCPU (2a fila) (non illustrati) - LR005042

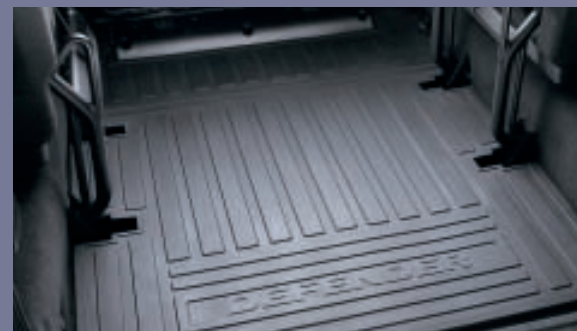

#### Tappeto in gomma per vano carico\*

Protegge il pianale del vano carico da acqua, fango e usura.

Defender 110SW (con 3a fila di sedili) - LR005040

Defender 110SW (senza 3a fila di sedili) (non illustrato) - LR005613

Defender 90SW (con 2a fila di sedili) (non illustrato) - LR005615

Defender 90HT (non illustrato) - LR005614

\*Da MY07 in poi.

†Non disponibili in tutti i mercati. Per maggiori informazioni rivolgiti al tuo Concessionario Land Rover.



**Verricello elettrico 9.5ti\***  
VUB500820

Capacità nominale: 4.310 kg Cavo da 38 metri/ diam. 8 mm.  
Questo potente verricello elettrico è installabile su tutti i modelli Defender, anche con aria condizionata. Offre la massima affidabilità sia per traini generici che per esigenze di autorecupero del mezzo. Fornito con kit d'installazione ed istruzioni d'uso e montaggio, per renderne il funzionamento semplice e rapido.

**Caratteristiche:**

- azionamento del motore in entrambi i sensi
- telecomando a distanza con cavo da 3,7 metri
- sistema di bloccaggio/arresto completamente automatico
- paraurti sostitutivo rinforzato, adatto ad ospitare il verricello, per impieghi gravosi
- scatola ingranaggi a tenuta stagna garantita a vita
- il kit comprende: verricello, staffe di montaggio, telecomando, interruttore elettrico di sicurezza per sovraccarichi, supporti.



**Kit accessori per verricello**  
STC53202

Cinghia di traino, carrucola, due grilli, guanti da lavoro in pratica e robusta sacca di stivaggio.

\*Se ne sconsiglia l'utilizzo con il kit modanature (LR008361).



landrover.it/  
ourplanet

## Il nostro impegno per un futuro sostenibile.

Noi prendiamo molto seriamente il nostro impegno e la nostra responsabilità nei confronti del pianeta, con un approccio innovativo alla produzione sostenibile con minore impatto ambientale. Come azienda il nostro impegno mira a:

**Ridurre la dipendenza da combustibili fossili e la produzione di emissioni di CO<sub>2</sub>...**

**Usare meno risorse naturali, creando meno scarti...**

**Coinvolgere ed entusiasmare i nostri dipendenti ed i nostri soci nella nostra visione di produzione sostenibile**

Alla Land Rover cerchiamo di raggiungere i nostri obiettivi investendo in quattro aree principali:



**e\_TERRAIN TECHNOLOGIES. SISTEMI DI ALIMENTAZIONE EFFICIENTI, STRUTTURE LEGGERE E RIDUZIONE DELLE EMISSIONI**

La partecipazione in un investimento di 800 milioni di sterline per lo sviluppo di nuove tecnologie progettate per ridurre le emissioni di CO<sub>2</sub> e migliorare il consumo di carburante. Miriamo a ridurre del 25 per cento la media delle emissioni di CO<sub>2</sub> della flotta congiunta nei prossimi cinque anni. A partire dall'introduzione del sistema intelligente Stop/Start di serie sulla Freelander 2 diesel a cambio manuale e seguito dal sistema intelligente di gestione dell'energia (IPMS) che comprende il sistema frenante rigenerativo intelligente su tutti i modelli Discovery 4, Freelander 2 e Range Rover, e dall'annuncio della nuova Range Rover compatta, il programma e\_TERRAIN TECHNOLOGIES è una parte fondamentale del nostro impegno sul fronte ambientale.

**La Freelander 2 TD4 con sistema intelligente Stop/Start ora ha 165 g/km di emissioni di CO<sub>2</sub>**



**PRODUZIONE SOSTENIBILE. USARE MENO RISORSE NATURALI, CREANDO MENO SCARTI**

Abbiamo impianti di produzione senza pari nel mondo, certificati ISO14001 dal 1998. Entro il 2012, come azienda miriamo a ridurre del 25 per cento le emissioni di CO<sub>2</sub> prodotte dai nostri impianti, del 25 per cento gli scarti destinati alle discariche e del 10 per cento il consumo di acqua, rispetto ai livelli del 2007. Per il futuro stiamo misurando l'impronta di carbonio complessiva della nostra produzione e fissando degli obiettivi per ridurla; dal 2006, questo approccio integrato ha incluso la compensazione di tutte le emissioni di CO<sub>2</sub> degli impianti di produzione di Solihull e Halewood. Ma il nostro impegno non si limita a questo. Ogni veicolo nuovo è progettato per essere recuperabile e riutilizzabile al 95 per cento, con 85 per cento in materiali riciclabili e 10 per cento che possono essere utilizzati per generare energia.

**Nel 2009 abbiamo ridotto le nostre emissioni di CO<sub>2</sub> di 26,550 tonnellate, il consumo d'acqua di 192,000 m<sup>3</sup> e gli scarti da discarica di 1,300 tonnellate**



## COMPENSAZIONE DELLE EMISSIONI DI CO<sub>2</sub>. INVESTIAMO IN ENERGIE RINNOVABILI, INNOVAZIONI TECNOLOGICHE E PROGETTI DI SVILUPPO DI EFFICIENZA ENERGETICA

Per ogni tonnellata di CO<sub>2</sub> emessa durante la produzione dei nostri veicoli, Land Rover investe in progetti di riduzione dell'impatto ambientale che compensa l'equivalente di una tonnellata di CO<sub>2</sub> in un'altra parte del mondo. Inoltre, consentiamo ai clienti di compensare le emissioni di CO<sub>2</sub> di guida per i primi 72.000 chilometri dei loro veicoli nuovi. Lo facciamo in Gran Bretagna, in altri paesi europei, in Medio Oriente e in Asia. Gestita autonomamente da ClimateCare e amministrata da esperti sui cambiamenti climatici, la compensazione di CO<sub>2</sub> ci consente di agire immediatamente, ridurre il nostro impatto sull'ambiente come parte di un impegno ambientale integrato.

**Land Rover ha attualmente 19 progetti di riduzione delle emissioni, con l'obiettivo di compensare circa 2 milioni e mezzo di tonnellate di CO<sub>2</sub> entro il 2012**

**Abbiamo tre progetti Gold Standard, forni a efficienza energetica in Uganda e Ghana e campi eolici in Aliaga in Turchia**



## TUTELA AMBIENTALE E PROGETTI UMANITARI. COLLABORAZIONE ATTIVA IN PROGETTI DI CONSERVAZIONE O AIUTO SOCIALE

I nostri veicoli sono progettati con uno scopo e vengono usati da organizzazioni per la conservazione e l'aiuto umanitario in tutto il mondo. Collaborando con cinque importanti partner impegnati nella conservazione dell'ambiente e con la Federazione Internazionale della Croce Rossa e della Mezzaluna Rossa (IFRC), Land Rover è orgogliosa di dare il proprio supporto a organizzazioni tra cui Royal Geographical Society (con IBG), Born Free Foundation, Earthwatch Institute, Biosphere Expeditions e China Exploration and Research Society.

**Come parte della nostra politica sulla Sostenibilità, Land Rover ha promosso un codice di guida responsabile in fuoristrada fin dal 1990**

**Quest'anno Land Rover ha lanciato una nuova iniziativa globale triennale insieme alla Federazione Internazionale della Croce Rossa e della Mezzaluna Rossa intitolata "Reaching Vulnerable People around the World" (raggiungere persone vulnerabili nel mondo) attraverso cui Land Rover mira a sostenere l'importante lavoro svolto dall'IFRC. A oggi, Land Rover ha dato un supporto al Movimento della Croce Rossa e della Mezzaluna Rossa di un valore che supera 2,5 milioni di sterline, con donazione di veicoli e raccolta fondi.**

Per ulteriori informazioni, visita [landrover.it/ourplanet](http://landrover.it/ourplanet)

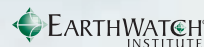

IN SUPPORT OF



International Federation of Red Cross and Red Crescent Societies

## GARANZIA

Ogni veicolo Land Rover gode di un periodo di garanzia di 36 mesi (3 anni) o 100.000 Km. (a seconda di quale dei due eventi accada per primo) contro qualsiasi difetto di costruzione o del materiale, esclusi: spazzole tergicristallo, tutte le lampadine interne ed esterne, cinghia di trasmissione sia in sostituzione che per regolazione, messa a punto motore, lubrificazioni varie, candele, pastiglie/ganasce freno per usura, allineamento/bilanciamento ruote e i pneumatici, in quanto quest'ultimi, sono garantiti dai singoli produttori, a condizione che venga rispettato il programma di manutenzione. Inoltre, tutta la gamma Land Rover gode della garanzia contro la corrosione passante, dall'interno verso l'esterno, per sei anni. Anche i ricambi godono di un periodo di garanzia di 24 mesi dalla data di acquisto. Se il montaggio del ricambio è stato effettuato dalla Rete assistenziale Land Rover, in caso di sostituzione per difetto di costruzione o del materiale, la garanzia si estende anche alla manodopera. Il modernissimo Centro Ricambi di Bologna assicura la fornitura rapida di qualsiasi ricambio, grazie anche ad un ponte aereo giornaliero con l'Inghilterra.

## PROPOSTA D'ACQUISTO

Un nuovo documento, semplice e trasparente, vi permetterà di conoscere subito le condizioni e le clausole dell'impegno di compravendita. Sin dall'inizio, saprete quali sono i vostri diritti e quali i vostri doveri, in un rapporto all'insegna della massima chiarezza. Perché c'è un valore che Land Rover privilegia e per il quale si adopera con il massimo impegno: la completa soddisfazione del Cliente.

## PREZZO BLOCCATO

I Concessionari Land Rover si impegnano a non modificare il prezzo dell'auto fino alla consegna. Ciò a dimostrazione del fatto che per Land Rover gli impegni non si assumono a parole ma con i fatti.

## LAND ROVER ASSISTANCE

Land Rover Assistance è un servizio di assistenza attivo 24 ore su 24, per tutti i giorni dell'anno, in Italia ed Europa. La sua durata è di 3 anni, a condizione che venga rispettato il programma di manutenzione. Il servizio è attivabile tramite il Numero Verde 800-557999 e garantisce una tempestiva assistenza. Nel caso di fermo auto viene inviata un'officina mobile per la riparazione sul posto o per il traino fino al Concessionario Land Rover più vicino. Se necessario, Land Rover Assistance provvede a fornire al Cliente una vettura sostitutiva oppure ad organizzargli il viaggio per rientrare al domicilio. Il servizio garantisce anche l'assistenza sanitaria al domicilio o in viaggio. Per la descrizione dettagliata delle garanzie offerte da Land Rover Assistance rivolgersi presso i Concessionari Land Rover.

## LAND ROVER FINANCE. SULLA STRADA, AL TUO FIANCO

Land Rover Plan, Land Rover Freedom, Land Rover Rent, Land Rover Lease: quattro modi per sentirsi a proprio agio con privilegi e coperture assicurative che danno spazio all'avventura e ti consentono di esplorare strade sempre nuove. Per qualsiasi informazione sui nostri prodotti chiedi in Concessionaria o chiama il nostro Customer Services.

## REGISTRO ITALIANO

Il Registro Italiano Land Rover, nato nel 1998, offre a tutti i Clienti Land Rover l'iscrizione gratuita al nostro Club esclusivo monomarca. Il Socio riceve così direttamente a casa le comunicazioni inerenti tutte le iniziative del Registro Italiano Land Rover (raduni, viaggi, corsi di guida in fuoristrada, etc.). Per informazioni: [www.registrolandrover.it](http://www.registrolandrover.it)

**NOTIZIE IMPORTANTI:** Questa pubblicazione è intesa per un utilizzo internazionale e anche se Land Rover usa la massima attenzione nell'assicurare la precisione di ogni dettaglio al momento di andare in stampa noi cerchiamo sempre di migliorarci e quindi ci riserviamo il diritto di apportare modifiche alle specifiche e alle caratteristiche dei modelli senza preavviso. Specifiche e caratteristiche sono anche soggetti a variazioni secondo le necessità dei diversi mercati, e quindi non tutti i prodotti sono disponibili in ogni Paese. Alcuni veicoli sono illustrati con accessori o equipaggiamenti opzionali installati.

Tutti gli accessori approvati Land Rover installati da un Concessionario Land Rover entro un mese o 1.600 chilometri (qualsiasi si verificasse per primo) dalla consegna di un veicolo nuovo beneficeranno dei termini di garanzia e dello stesso periodo di copertura della garanzia del veicolo. Tutti gli accessori acquistati oltre questi limiti sono soggetti a una garanzia di 12 mesi a chilometraggio illimitato. Tutti gli accessori approvati Land Rover sono sottoposti a collaudi rigorosi secondo gli stessi standard severi applicati ai nostri veicoli. Operazione in ambienti estremi, caldi o freddi, resistenza alla corrosione, apertura degli airbag sono alcuni dei collaudi severi cui sono sottoposti gli accessori per assicurare la loro durata nel tempo e, soprattutto, per essere sempre conformi alle normative vigenti. Tutti i nostri accessori sono progettati per essere parti integranti dei veicoli Land Rover. Mentre alcuni elementi, come le barre da carico sono facili da montare, altri prodotti richiedono strumenti particolari e attrezzatura diagnostica per assicurare la corretta integrazione con la struttura del veicolo e dei suoi sistemi elettrici. Tali prodotti variano secondo il paese, rivolgiti al tuo Concessionario Land Rover che sarà lieto di illustrarti quali caratteristiche e specifiche sono disponibili nel tuo paese, oltre a rispondere a qualsiasi tua domanda. Distributori e Concessionari non sono agenti di Land Rover e non hanno nessun tipo di autorità per vincolare Land Rover con impegni e dichiarazioni espresse o implicite.

I colori riprodotti sono soggetti ai limiti della stampa, e possono quindi variare leggermente rispetto a quelli dei veicoli. L'azienda si riserva il diritto di cambiare o ritirare dei colori senza preavviso. Alcune delle finiture colore illustrate possono non essere disponibili nel tuo paese. Verifica la disponibilità di colori e specifiche con il tuo Concessionario Land Rover. Distributori e Concessionari non sono agenti di Land Rover e non hanno nessun tipo di autorità per vincolare Land Rover con impegni e dichiarazioni espresse o implicite.

Land Rover Italia S.p.a.  
Via Alessandro Marchetti 105  
00148 Roma  
[www.landrover.it](http://www.landrover.it)



Il veicolo nell'immagine sopra è dotato di Sistema portapacchi Expedition, scaletta posteriore in due sezioni, convogliatore d'aria supplementare (snorkel), griglie fari anteriori, cerchi in lega da 16" a 5 razze – doppia finitura, paraspruzzi anteriori, gancio traino multi-altezze, combinazione di traino sfera/uncino e predellino laterale.



BY APPOINTMENT  
TO HM THE QUEEN  
MANUFACTURERS OF  
LAND ROVER VEHICLES  
LAND ROVER, WARWICK



BY APPOINTMENT  
TO HRH THE DUKE OF EDINBURGH  
MANUFACTURERS OF  
LAND ROVER VEHICLES  
LAND ROVER, WARWICK



BY APPOINTMENT  
TO HRH THE PRINCE OF WALES  
MANUFACTURERS OF  
LAND ROVER VEHICLES  
LAND ROVER, WARWICK



GO BEYOND